

NÁVOD K OBSLUZE

MULTI COMBI

MC-C12AI, MC-C18AI

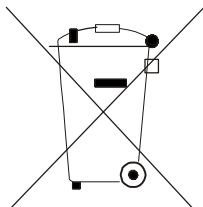



Pozor:

Na Vašem výrobku je uveden tento symbol. Říká, že se elektrické a elektronické přístroje nemají likvidovat s domácím odpadem, ale mají se vracet zvlášť do specializované sběrně.

A. Informace k likvidaci pro soukromé uživatele

1. V Evropské unii

Pozor: Tento přístroj nelikvidujte s normálním domácím odpadem!

Podle nové směrnice EU, která stanovuje správný způsob zpětného odběru použitých elektrických a elektronických přístrojů, nakládání s nimi a jejich recyklace, se musí staré elektrické a elektronické přístroje likvidovat zvlášť.

Po zavedení směrnice v členských zemích EU mohou nyní soukromé domácnosti odevzdávat svoje použité elektrické a elektronické přístroje bezplatně ve stanovených sběrnách*.

V některých zemích* můžete staré přístroje případně odevzdat bezplatně i u Vašeho specializovaného prodejce, pokud si koupíte srovnatelný nový přístroj.

*) Další podrobnosti obdržíte od Vašeho obecního úřadu.

Jestliže Vaše použité elektrické a elektronické přístroje obsahují baterie nebo akumulátory, měli byste je nejprve vyjmout a zlikvidovat zvlášť podle místního platného nařízení.

Řádnou likvidací přispějete ke správnému sběru starých přístrojů, nakládání s nimi a jejich používání. Odbornou likvidací tak zabráníte možným škodlivým dopadům na životní prostředí a zdraví.

2. V ostatních zemích mimo EU

Informujte se prosím na Vašem obecním úřadě na správný postup při likvidaci tohoto přístroje.

B. Informace k likvidaci pro průmyslové uživatele

1. V Evropské unii

Jestliže jste tento výrobek používali pro živnostenské účely a nyní ho chcete zlikvidovat:

Obrátte se prosím na Vašeho specializovaného prodejce, který Vás může informovat o vracení výrobku. Možná budete muset za odběr a recyklaci zaplatit. Malé výrobky (a malá množství) možná ne.

2. V ostatních zemích mimo EU

Na správný postup likvidace tohoto přístroje se informujte na Vašem obecním úřadě.

I Kabelový ovladač XK19

1 Kabelový ovladač XK19

Je to zvláštní příslušenství kazetových přístrojů a přístrojů pro montáž na zeď a na strop.

1.1 Pohled zvenku na kabelový ovladač



Obr. 1: Pohled zvenku na kabelový ovladač

1.2 LCD kabelového ovladače

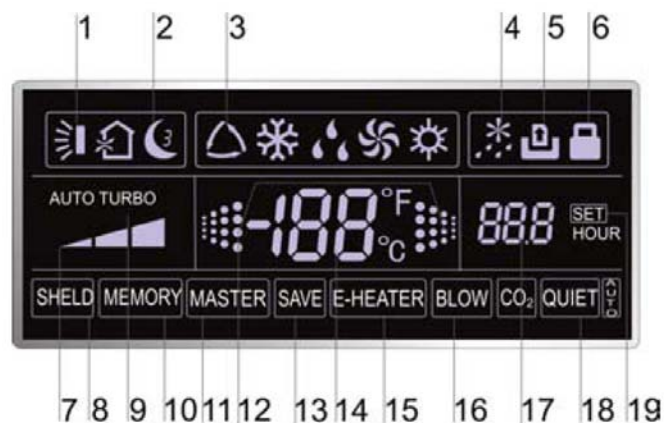

Obr. 2: LCD kabelového ovladače

1.3 Seznámení se symboly na LCD

Tabulka 1

Č.	Symboly	Popis
1		Funkce natáčení
2		Funkce spánek (3 typy: spánek 1, spánek 2, spánek 3)
3		Provozní módy vnitřní jednotky (chlazení, odvlhčování, ventilátor a topení)
4		Funkce odmrazování venkovní jednotky
5		Řídicí funkce brány (tato funkce pro tuto jednotku ještě není k dispozici)
6		Funkce zámek
7		Vysoké, střední, nízké a automatické otáčky ventilátoru vnitřní jednotky
8	OCHRANA	Funkce ochrany (chráněná jsou tlačítka, žádaná teplota, stav zap/vyp, mód nebo energetické úspory).
9	TURBO	Funkce turbo
10	PAMĚŤ	Funkce paměť (po výpadku a následném obnovení napájení pokračuje vnitřní jednotka v původně nastaveném stavu).
11	MASTER	Kabelový ovladač master (tato funkce pro tuto jednotku ještě není k dispozici)
12		Bliká v zapnutém stavu jednotky bez stisknutí tlačítka.
13	ÚSPORY	Funkce úspory energie
14		Hodnota teploty okolí/žádané teploty
15	EL. TOPENÍ	Funkce pomocného elektrického topení
16	FOUKÁNÍ	Funkce foukání
17		Hodnota časovače
18	TICHÝ	Funkce tichý provoz (dva typy: tichý a automatický tichý)
19	SET	Zobrazuje se v režimu zprovoznování (debugging).

2 Tlačítka

2.1 Tlačítka na kabelovém ovladači

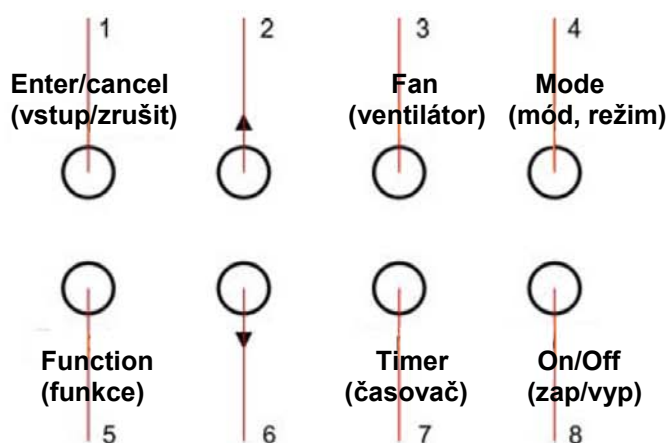

Obr. 3: Tlačítka na kabelovém ovladači

2.2 Funkce tlačítek

Tabulka 2

Č.	Název	Funkce
1	Enter/cancel	① Výběr a zrušení funkce ② Stiskněte na 5 sekund pro zjištění teploty venkovního okolí.
2	▲	① Žádaná provozní teplota vnitřní jednotky, rozsah: 16 – 30°C. ② Nastavení časovače, rozsah: 0,5 až 24 hodin
6	▼	③ Přepínání mezi tichý / automatický tichý a spánek 1 / spánek 2 / spánek 3
3	Fan	Nastavení vysokých / středních / nízkých / automatických otáček ventilátoru.
4	Mode	Nastavení módu vnitřní jednotky chlazení / topení / ventilátor / odvlhčování.
5	Function	Přepínání mezi funkcemi natáčení / spánek / turbo / úspory / el. topení / foukání / tichý atd.
7	Timer	Nastavení časovače.
8	On/Off	Zapnutí/vypnutí vnitřní jednotky.
4+2	▲+Mode	Stiskněte je na 5 sekund při vypnuté jednotce pro zapnutí/zrušení funkce paměť. (Jestliže je funkce paměť nastavená, bude vnitřní jednotka po výpadku a následném obnovení napájení pokračovat v původně nastaveném stavu. Pokud ne, bude vnitřní jednotka po obnovení napájení vypnutá. Před expedicí od výrobce je funkce paměť vypnutá.)
3+6	Fan+▼	Jejich současným stisknutím při vypnuté jednotce se u jednotek pouze pro chlazení na kabelovém ovladači zobrazí ❄, zatímco u jednotek pro chlazení i topení se na kabelovém ovladači zobrazí ⚙.
2+6	▲+▼	Při spuštění jednotky bez závady nebo ve vypnutém stavu jednotky je tiskněte současně po dobu 5 sekund pro vstup do uzamčeného stavu. V tomto případě nebudou všechna ostatní tlačítka reagovat na stisknutí. Pro opuštění tohoto stavu je stiskněte na 5 sekund znovu.

3 Návod k obsluze

3.1 Zapnutí/vypnutí

Stisknutím On/Off jednotku zapnete, dalším stisknutím ji vypnete.

Upozornění: Stav zobrazovaný na obr. 4 indikuje stav jednotky "vypnuto" po zapnutí napájení. Stav zobrazovaný na obr. 5 indikuje stav jednotky "zapnuto" po zapnutí napájení.

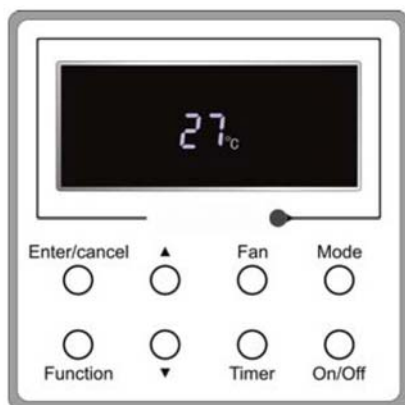

Obr. 4: Stav "vypnuto"

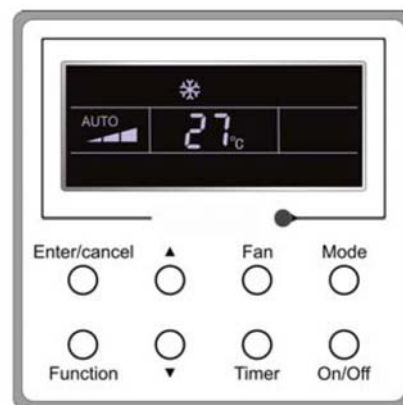

Obr. 5: Stav "zapnuto"

3.2 Nastavení módu

Ve stavu jednotky "zapnuto" tiskněte tlačítko Mode pro přepínání provozních režimů v následujícím pořadí: automaticky – chlazení – odvlhčování – ventilátor – topení.

Kabelový ovladač XK19

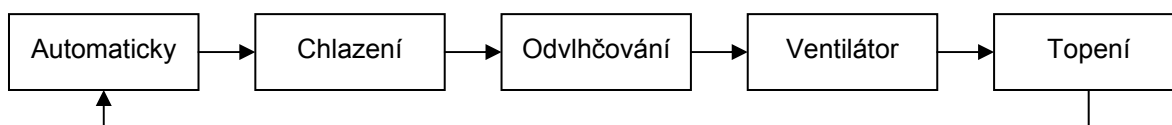

3.3 Žádaná teplota

Tiskněte tlačítka ▲ nebo ▼ pro zvýšení/snížení žádané teploty. Jestliže některé z nich stisknete trvale, teplota se každé 0,5 sekundy zvýší resp. sníží o 1°C, jak je znázorněno na obr. 6.

V módu chlazení, odvlhčování nebo topení je rozsah žádané teploty 16°C – 30°C.

V módu ventilátor je nastavena pevná žádaná teplota 26°C.

V automatickém módu se žádaná teplota nedá nastavit.

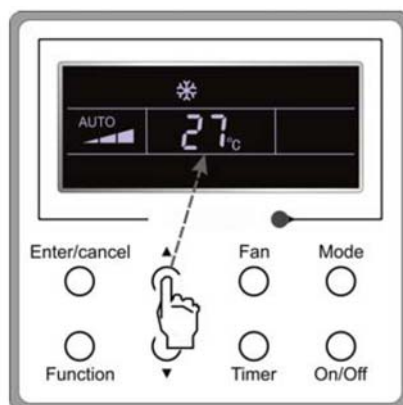

Obr. 6

3.4 Nastavení ventilátoru

V "zapnutém"/"vypnutém" stavu jednotky stiskněte tlačítko Fan, otáčky ventilátoru vnitřní jednotky se pak budou cyklicky měnit, jak je znázorněno na obr. 7.

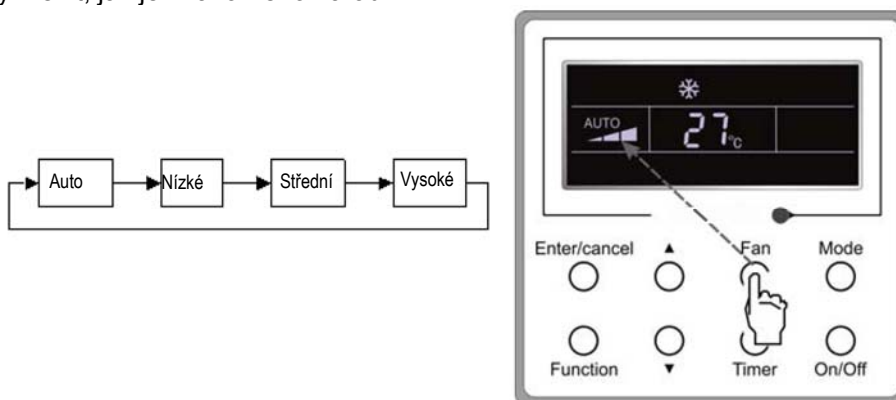

Obr. 7

3.5 Nastavení časovače

V "zapnutém"/"vypnutém" stavu jednotky stiskněte tlačítko Timer pro nastavení časovače na vypnutí/zapnutí.

Nastavení časovače na zapnutí: stiskněte tlačítko Timer; na LCD se pak bude zobrazovat "xx.x hour", přičemž "hour" bude blikat. V tomto případě nastavte tisknutím ▲ nebo ▼ hodnotu časovače. Pak nastavení potvrďte stisknutím Enter/cancel.

Zrušení nastavení časovače: stiskněte tlačítko Timer; když se na LCD nebude zobrazovat xx.x hour, znamená to pak, že je nastavení časovače zrušené.

Nastavení časovače na vypnutí v "zapnutém" stavu jednotky je znázorněno na obr. 8.

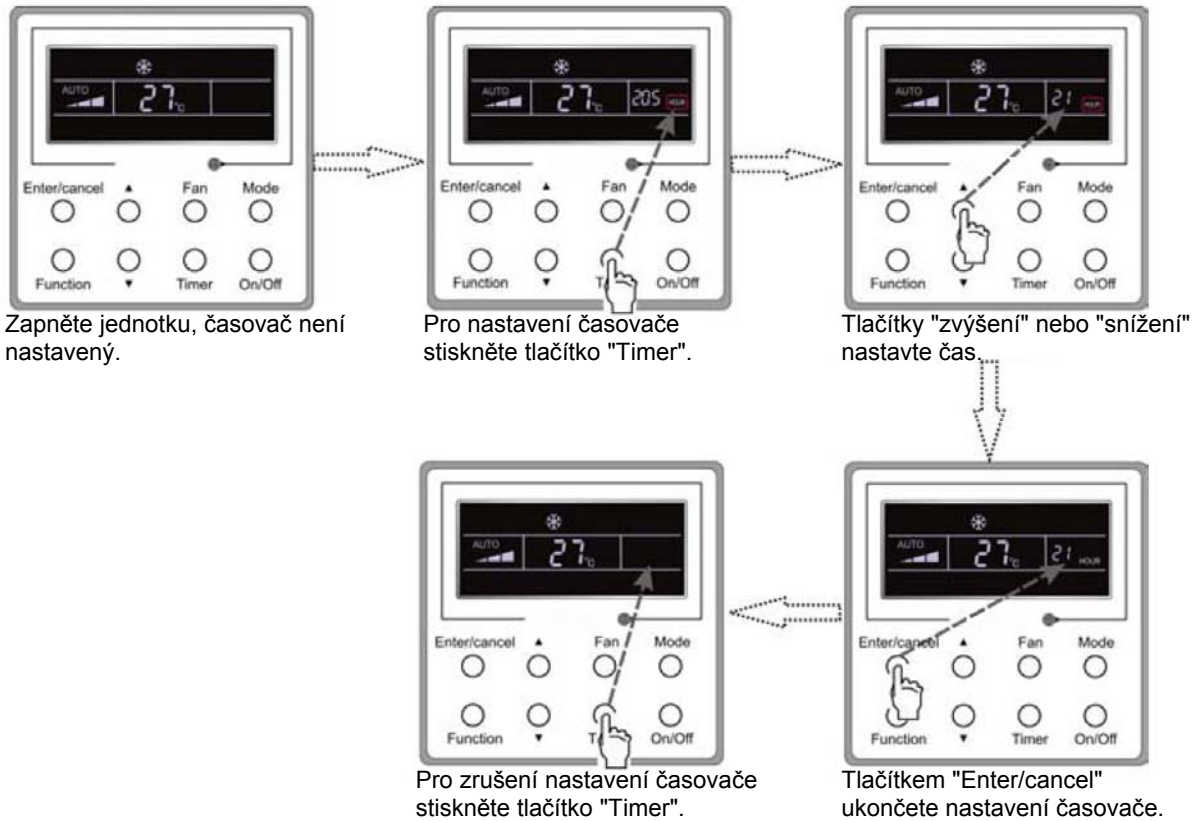

Obr. 8: Nastavení časovače na vypnutí v "zapnutém" stavu jednotky

Rozsah nastavení časovače: 0,5 až 24 hodin. Každým stisknutím tlačítka ▲ nebo ▼ se nastavený čas zvýší resp. sníží o 0,5 hodiny. Jestliže některé z nich tisknete trvale, nastavený čas se každé 0,5 sekundy zvýší resp. sníží o 0,5 hodiny.

3.6 Nastavení natáčení

Zapnutí natáčení: Pro aktivaci funkce natáčení stiskněte při zapnuté jednotce tlačítko Function. V tomto případě bude blikat . Pak pro potvrzení stiskněte Enter/cancel.

Vypnutí natáčení: Když je zapnutá funkce natáčení, stiskněte tlačítko Function pro vstup do rozhraní pro nastavení natáčení s blikajícím . Pak pro zrušení této funkce stiskněte Enter/cancel.

Nastavení natáčení je znázorněno na obr. 9.

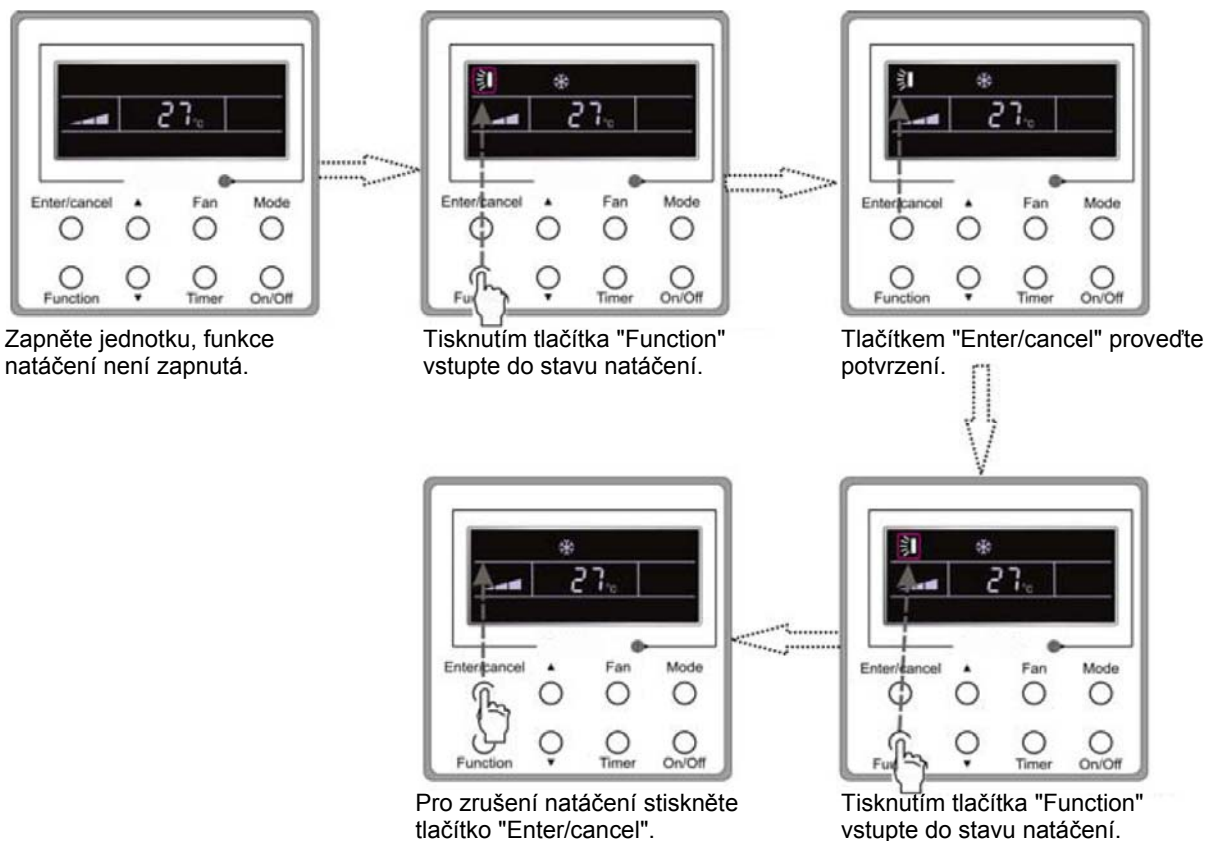

Obr. 9: Nastavení natáčení

Upozornění:

- ① Nastavení spánku, úspory, turbo, foukání nebo tichého provozu je stejné jako nastavení natáčení.
- ② Po provedení nastavení je nutno stisknout tlačítko "Enter/cancel" pro návrat do stavu nastavení nebo se po pěti sekundách provede automatické opuštění.

3.7 Nastavení funkce spánek

Zapnutí funkce spánek: V zapnutém stavu jednotky stiskněte tlačítko Function, dokud jednotka nevstoupí do rozhraní pro nastavení funkce spánek. Pak stisknutím ▲ nebo ▼ přepínejte mezi spánek 1, spánek 2 a spánek 3. Potom nastavení potvrďte stisknutím tlačítka Enter/cancel.

Vypnutí funkce spánek: Když je aktivovaná funkce spánek, stiskněte tlačítko Function pro vstup do rozhraní pro nastavení funkce spánek. Pak pro zrušení této funkce stiskněte Enter/cancel.

Nastavení funkce spánek je znázorněno na obr. 10.

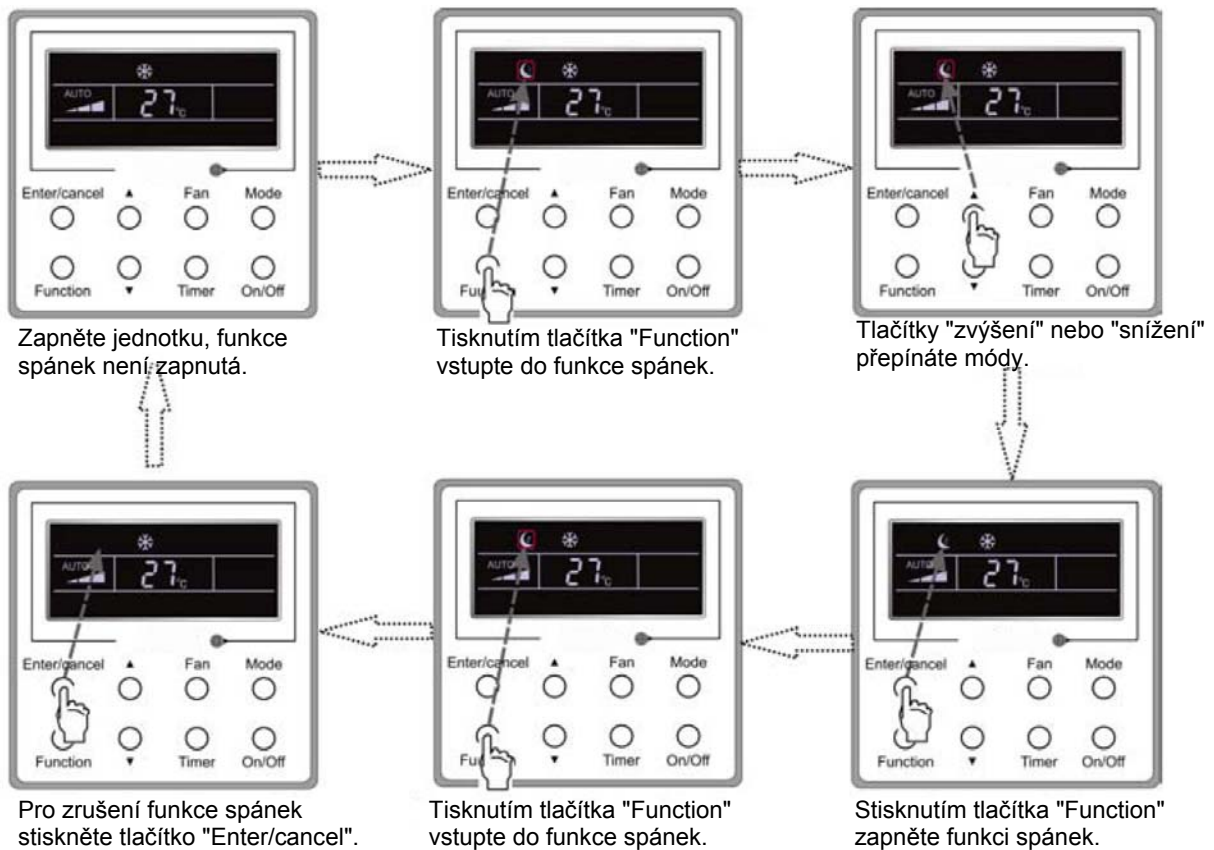

Obr. 10: Nastavení funkce spánek

Po výpadku a následném obnovení napájení je funkce spánek vypnutá. V módu ventilátor není funkce spánek k dispozici.

K dispozici jsou tři módy spánku: spánek 1, spánek 2 a spánek 3.

a. Spánek 1

Když jednotka běží v módu chlazení nebo odvlhčování ve funkci spánek 1, po 1 hodině se zvýší teplota o 1°C, po další hodině opět o 1°C. Pak jednotka poběží při této teplotě.

Když jednotka běží v módu topení ve funkci spánek 1, po 1 hodině se sníží teplota o 1°C, po další hodině opět o 1°C. Pak jednotka poběží při této teplotě.

b. Spánek 2

V módu chlazení lze teplotu nastavit v intervalu 16°C – 23°C, 24°C – 27°C nebo 28°C – 29°C nebo na 30°C; příslušné spánkové křivky jsou znázorněny na obr. 11. (Upozornění: Křivka je pouze orientační, skutečná teplota závisí na časovém okamžiku.)

Příklad: Teplota v módu chlazení je nastavená na 25°C. V módu spánek 2 se teplota každou hodinu zvýší o 1°C. Když se celkově zvýší o 2°C, bude se udržovat na 27°C. Po 7 hodinách se sníží o 1°C, tzn. na 26°C. Pak jednotka poběží při teplotě 26°C.

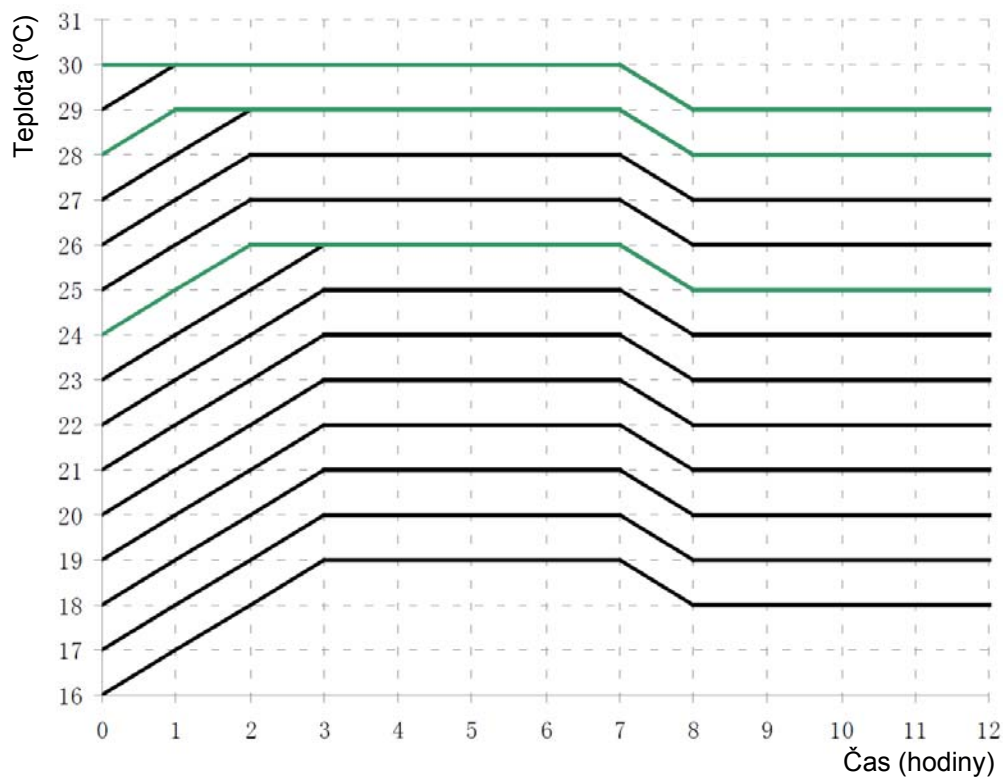

Obr. 11: Spánková křivka pro spánek 2 v módu chlazení

V módu topení lze teplotu nastavit na 16°C nebo v intervalu 17°C – 20°C, 21°C – 27°C nebo 28°C – 30°C; příslušné spánkové křivky jsou znázorněny na obr. 12.

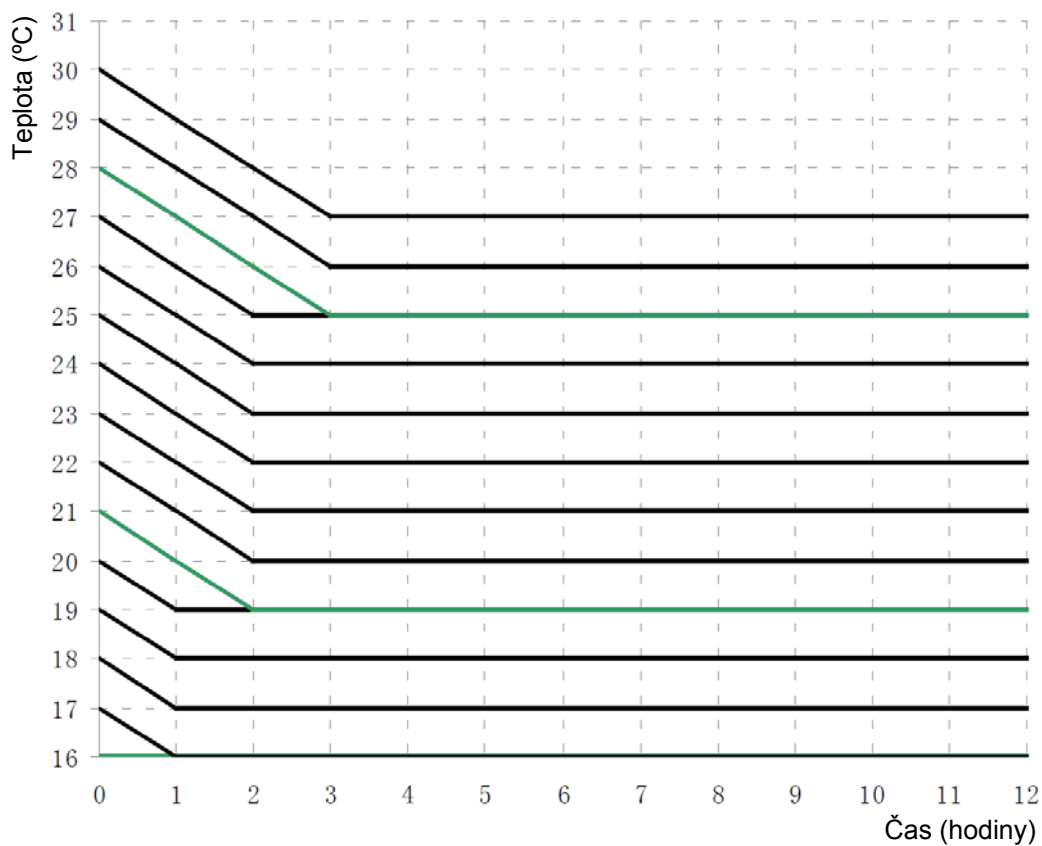

Obr. 12: Spánková křivka pro spánek 2 v módu topení

Příklad: Teplota v módu topení je nastavená na 22°C. V módu spánek 2 se teplota každou hodinu sníží o 1°C. Když se celkově sníží o 2°C, tzn. na 20°C, poběží jednotka při 20°C.

c. Spánek 3

Nastavení spánkové křivky ve funkci spánek 3 (DIY mód)

d. V módu spánek 3 stiskněte tlačítko Timer pro vstup do nastavení funkce spánek. V tomto případě se zobrazuje "1 HOUR", hodnota časovače, a příslušná teplota posledního nastavení spánkové křivky, okolní/žádaná teplota.

e. Tisknutím tlačítka ▲ nebo ▼ změňte příslušnou žádanou teplotu.

f. Stiskněte tlačítko Timer, čas se automaticky zvýší o 1 hodinu a zobrazuje se příslušná teplota posledního nastavení spánkové křivky, okolní/žádaná teplota.

g. Opakujte kroky 2 a 3, dokud nebude ukončeno nastavení pro funkci spánek v čase 8 hodin (8 HOUR).

h. Nastavení potvrďte stisknutím tlačítka Enter/cancel.

Nastavení spánkové křivky ve funkci spánek 3 je znázorněno na obr. 13.

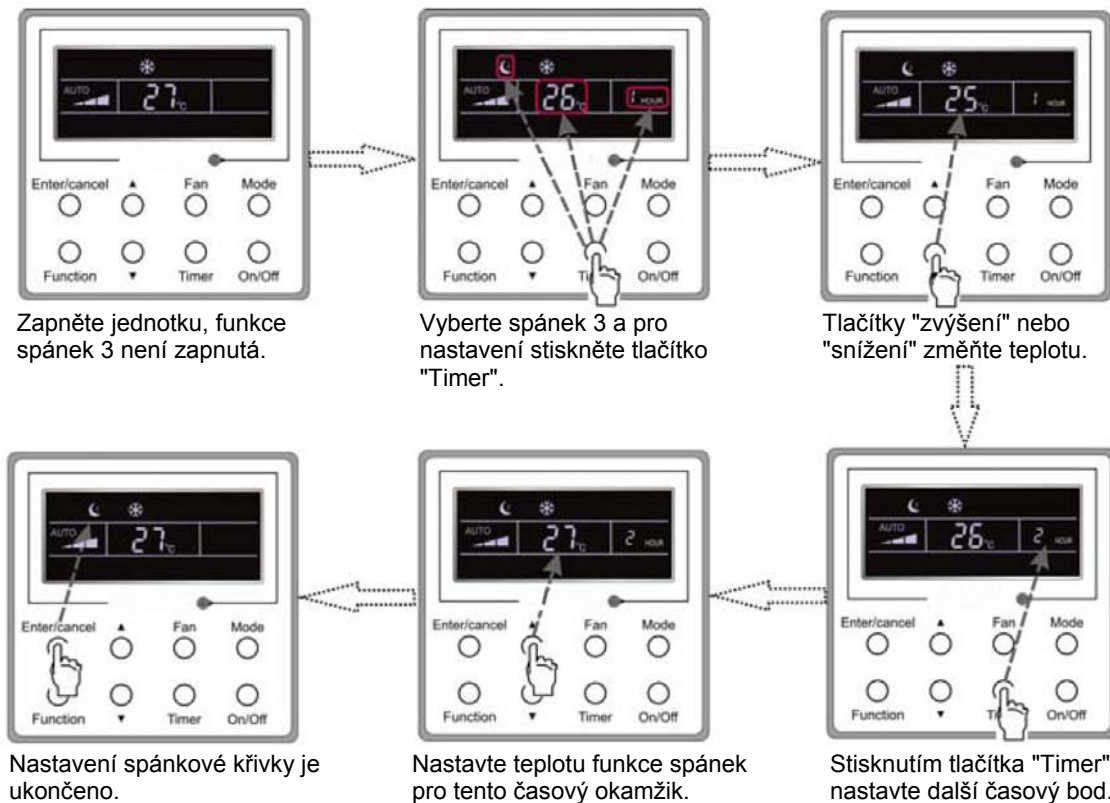

Obr. 13: Nastavení spánkové křivky ve funkci spánek 3

Upozornění:

① Jestliže při výše uvedeném nastavování stisknete tlačítko Function nebo do 5 sekund neprovedete žádnou činnost, nastavování spánkové křivky se zruší.

② Spánková křivka je před dodáním standardně nastavena na teplotu 26°C. Kabelový ovladač spánkovou křivku po nastavení automaticky uloží do paměti.

3.8 Nastavení funkce turbo

Funkce turbo: Jednotka může při vysokých otáčkách ventilátoru zajistit rychlé chlazení nebo topení tak, aby se teplota v místnosti rychle přibližovala k žádané hodnotě.

V módu chlazení nebo topení tiskněte tlačítko Function, dokud jednotka nevstoupí do nastavovacího rozhraní funkce turbo, a pak nastavení potvrďte stisknutím tlačítka Enter/cancel.

Kabelový ovladač XK19

Když je funkce turbo aktivovaná, stiskněte tlačítko Function pro vstup do nastavovacího rozhraní funkce turbo a pak stiskněte tlačítko Enter/cancel pro zrušení této funkce.

Nastavení funkce turbo je znázorněno na obr. 14.

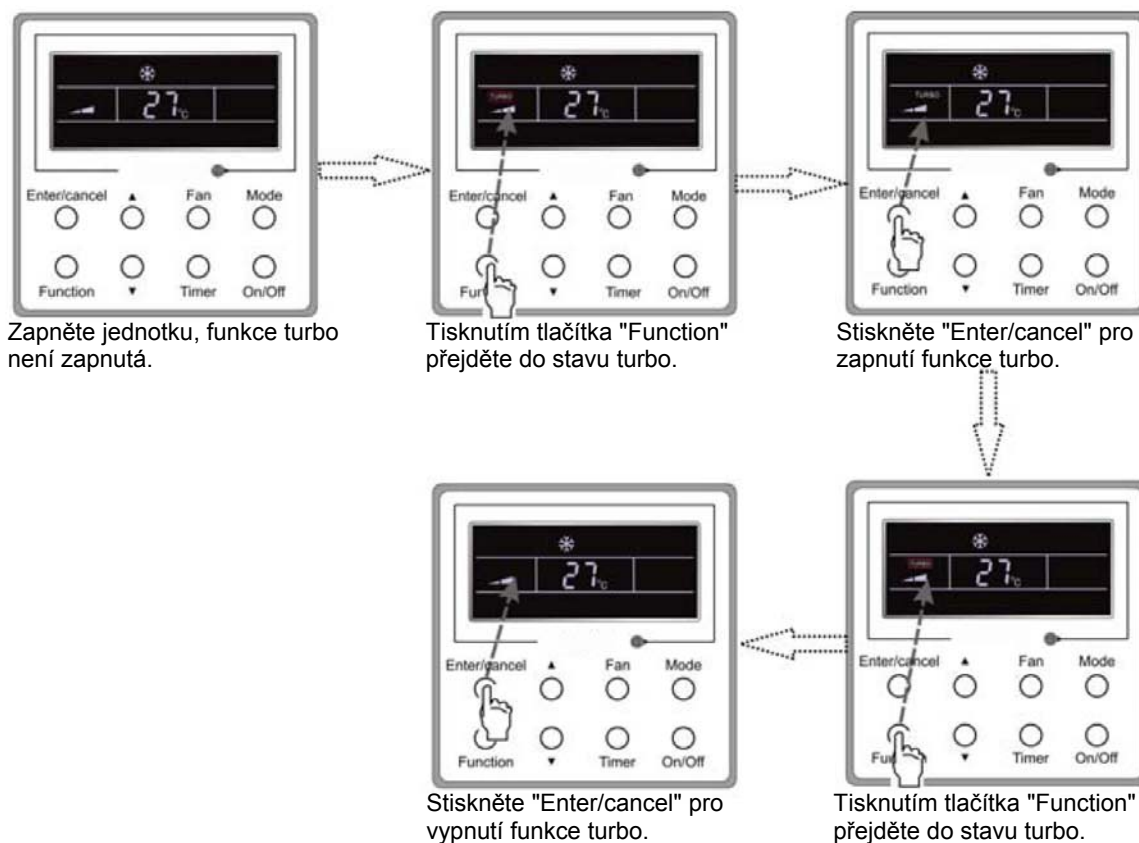

Obr. 14: Nastavení funkce turbo

Upozornění:

- ① Když je aktivovaná funkce turbo a rozdíl mezi teplotou v místnosti a žádanou teplotou je menší nebo roven 2°C (po dobu trvání 1 minuty), funkce turbo se automaticky deaktivuje.
- ② V módech odvlhčování a ventilátor není funkce turbo k dispozici. Po výpadku a následném obnovení napájení je funkce turbo vypnutá. Po zapnutí tichého provozu se funkce turbo zruší.

3.9 Nastavení úsporného režimu

Úspory: Úsporný energetický režim, v jehož důsledku klimatizace běží v menším teplotním rozsahu, se realizuje nastavením omezené dolní hodnoty v módech chlazení a odvlhčování a omezené horní hodnoty v módu topení.

Nastavení úsporného režimu pro chlazení:

Ve stavu "zapnuto" a módu chlazení nebo odvlhčování jednotky stiskněte tlačítko Function pro vstup do nastavovacího rozhraní úsporného režimu a pak tisknutím tlačítek ▲ nebo ▼ nastavte omezenou dolní hodnotu v módu chlazení. Pak funkci energetických úspor aktivujte stisknutím Enter/cancel. Počáteční omezená dolní hodnota v módu chlazení je 26°C.

Když je aktivovaná funkce úspor, stiskněte tlačítko Function pro vstup do nastavovacího rozhraní funkce úspor a pak stiskněte tlačítko Enter/cancel pro zrušení této funkce.

Nastavení funkce úspor je znázorněno na obr. 15.

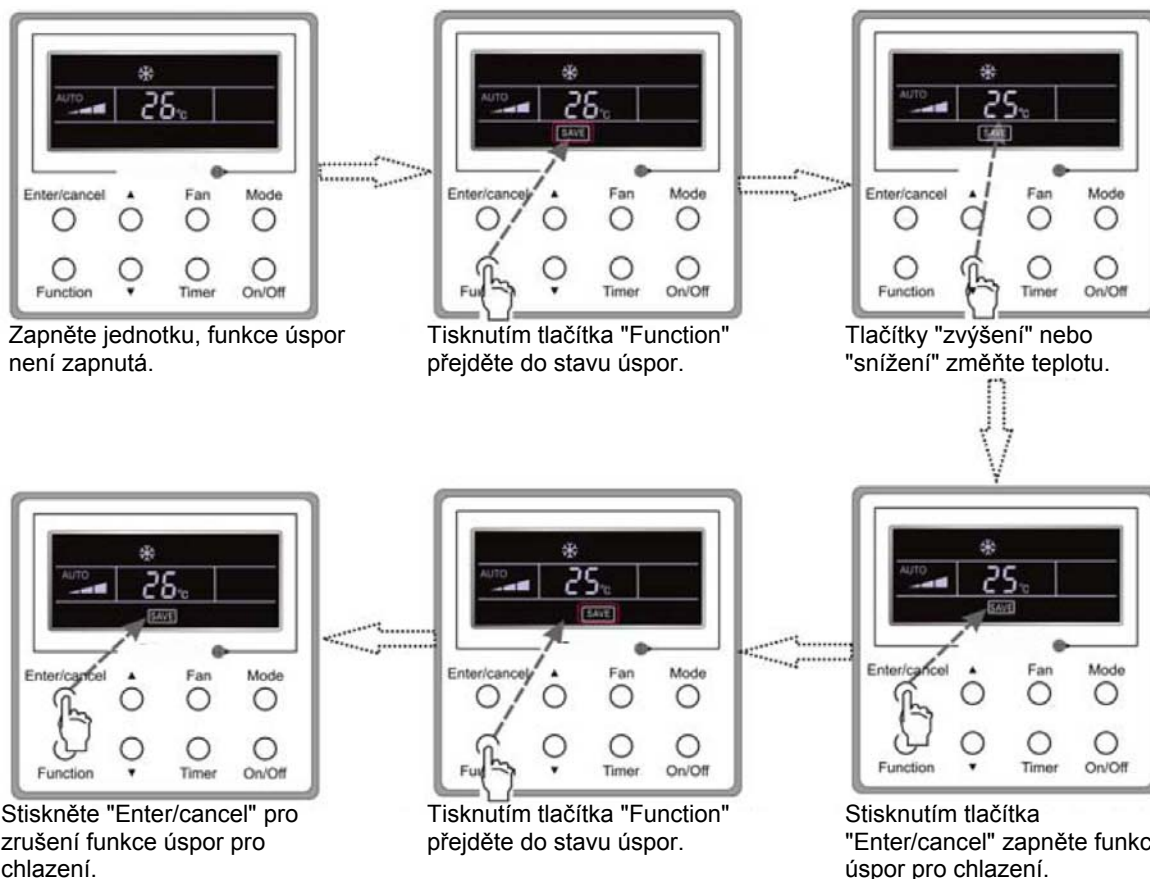

Obr. 15: Nastavení úsporného režimu pro chlazení

Nastavení úsporného režimu pro topení:

Ve stavu "zapnuto" nebo v módu topení jednotky stiskněte tlačítko Function pro vstup do nastavovacího rozhraní úsporného režimu a pak tisknutím ▲ nebo ▼ nastavte omezenou horní hodnotu v módu topení. Pak pro aktivaci funkce energetických úspor pro topení stiskněte tlačítko Enter/cancel. Počáteční omezená horní hodnota v módu topení je 20°C.

Po aktivaci funkce úspor stiskněte tlačítko Function pro vstup do nastavovacího rozhraní funkce úspor a pak stiskněte tlačítko Enter/cancel pro zrušení této funkce.

Nastavení funkce úspor pro topení je znázorněno na obr. 16.

Kabelový ovladač XK19

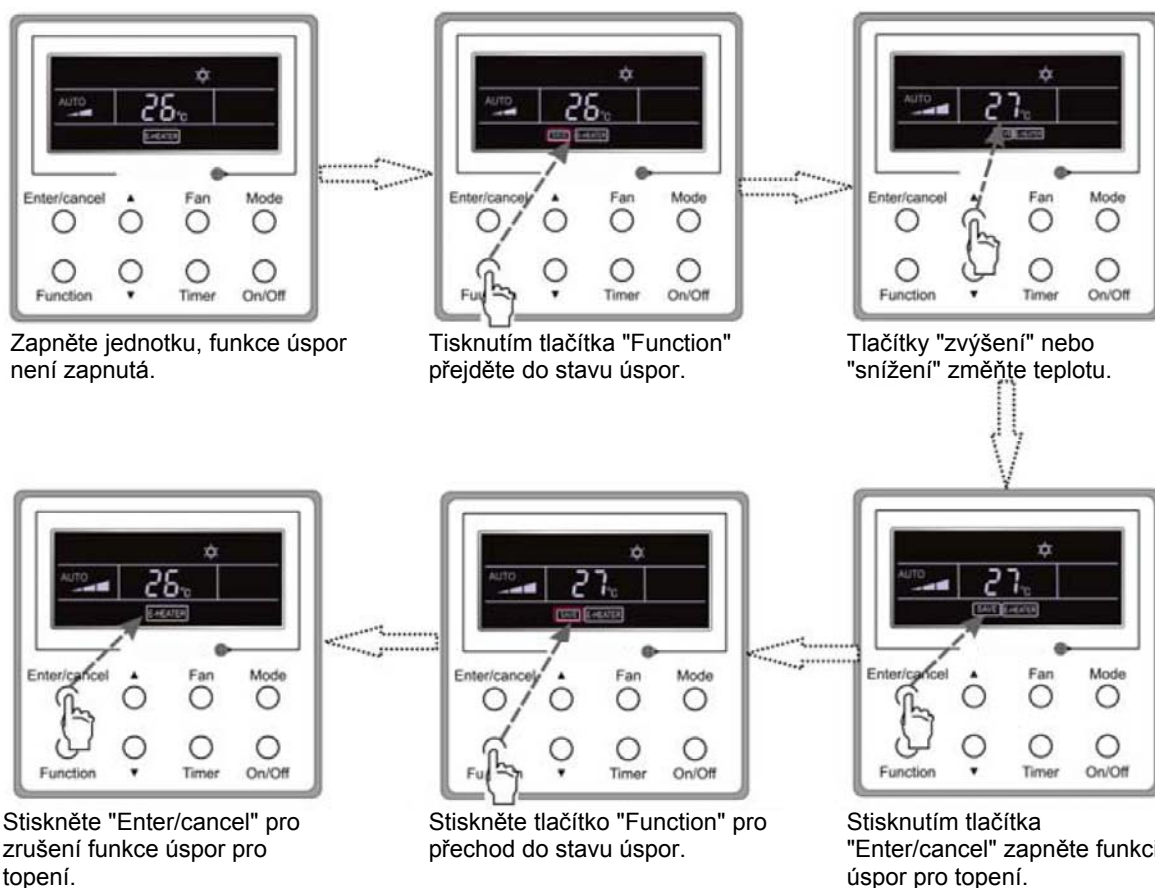

Obr. 16: Nastavení úsporného režimu pro topení

Upozornění:

- ① Stisknete-li tlačítko Function v nastavovacím rozhraní úspor nebo po posledním stisknutí tlačítka neprovedete po dobu 5 sekund žádnou činnost, systém nastavení úspor automaticky zruší, přičemž se aktuálně nastavená data uloží do paměti.
- ② Když se po výpadku napájení zapne napájení, funkce úspor se uloží do paměti.

3.10 Nastavení elektrického topení

Elektrické topení (funkce pomocného elektrického topení): V módu topení je pro zvýšení účinnosti dovoleno zapnout elektrické topení.

Když kabelový ovladač nebo dálkový ovladač vstoupí do módu topení, tato funkce se automaticky zapne.

V módu topení stiskněte tlačítko Function pro vstup do nastavovacího rozhraní elektrického topení a pak stiskněte tlačítko Enter/cancel pro zrušení této funkce.

Pokud není funkce elektrického topení aktivovaná, stiskněte tlačítko Function pro vstup do nastavovacího rozhraní elektrického topení a pak stiskněte tlačítko Enter/cancel pro její zapnutí.

Nastavení této funkce je znázorněno na obr. 17 níže:

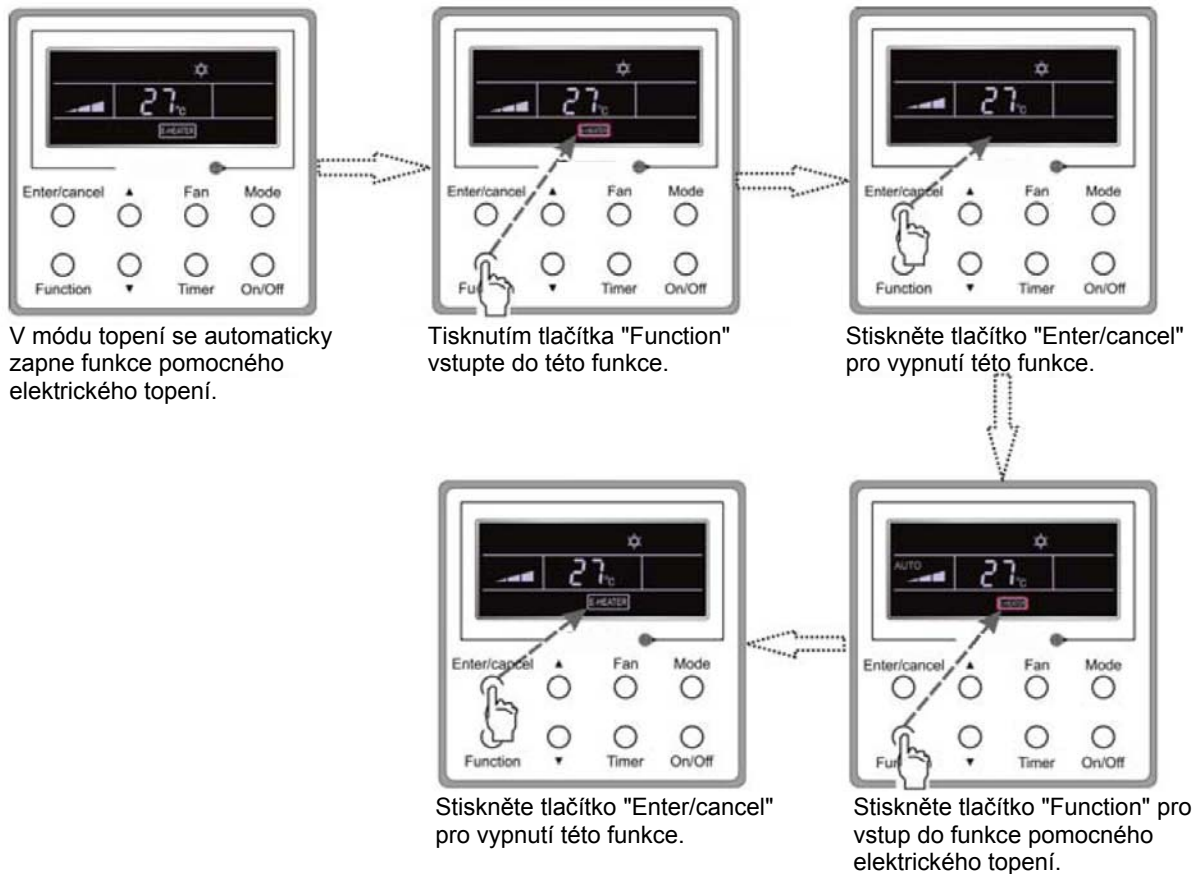

Obr. 17: Nastavení elektrického topení

3.11 Nastavení foukání

Funkce foukání: Po vypnutí jednotky se automaticky vypaří voda ve výparníku vnitřní jednotky, aby se zabránilo plísní.

V módu chlazení nebo odvlhčování tiskněte tlačítko Function, dokud jednotka nevstoupí do nastavovacího rozhraní funkce foukání, a pak tuto funkci aktivujte stisknutím tlačítka Enter/cancel.

Když je funkce foukání aktivovaná, stiskněte tlačítko Function pro vstup do nastavovacího rozhraní funkce foukání, a pak stiskněte tlačítko Enter/cancel pro zrušení této funkce.

Nastavení funkce foukání je znázorněno na obr. 18.

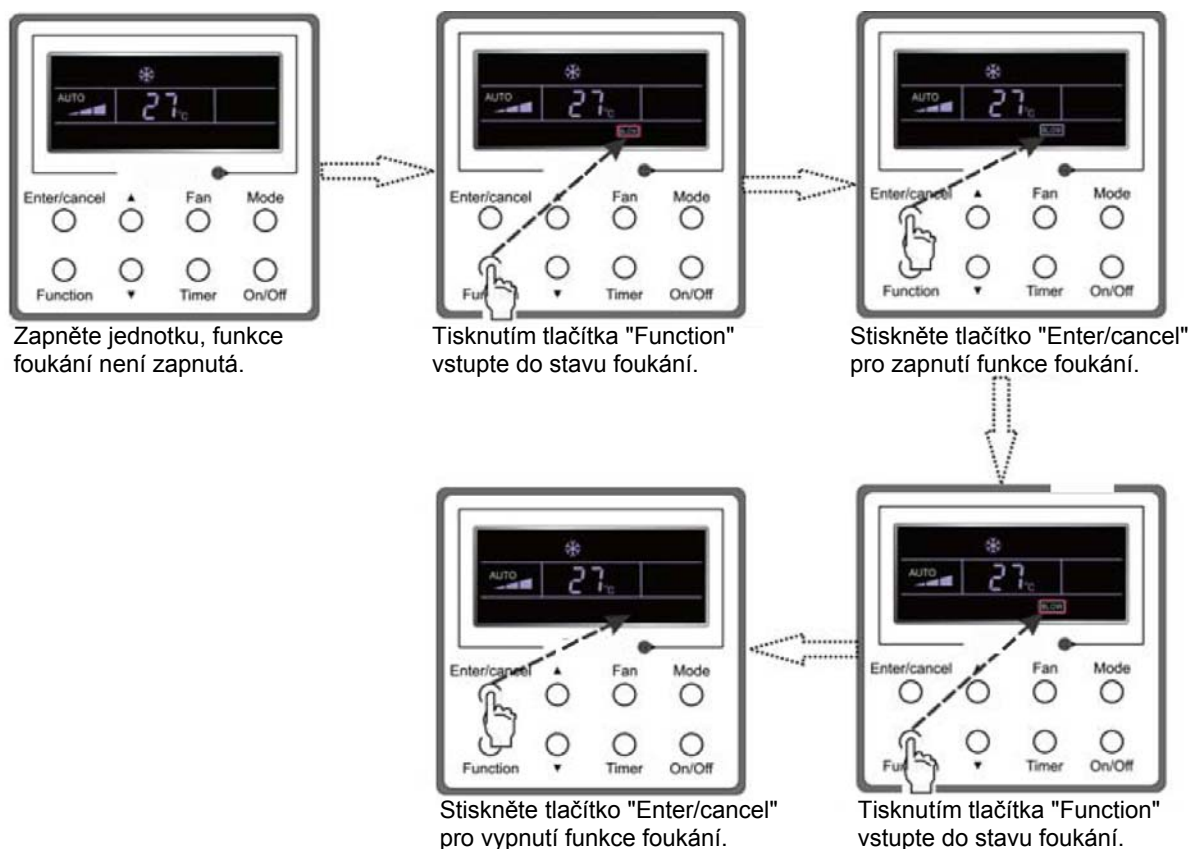

Obr. 18: Nastavení foukání

Upozornění:

- ① Když je aktivovaná funkce foukání a jednotka je vypnuta stisknutím tlačítka On/Off nebo dálkovým ovladačem, ventilátor vnitřní jednotky poběží po dobu 10 minut nízkými otáčkami a na LCD se bude zobrazovat "BLOW" (foukání). Zatímco když je funkce foukání deaktivovaná, ventilátor vnitřní jednotky se hned vypne.
- ② V módech ventilátor a topení není funkce foukání k dispozici.

3.12 Nastavení tichého provozu

Funkce tichý provoz je dvojího druhu: tichý a automatický tichý.

Tiskněte tlačítko Function, dokud jednotka nevstoupí do nastavení tichého provozu s blikajícím "Quiet" (tichý) nebo "Auto" (automatický). V tomto případě tiskněte tlačítka ▲ nebo ▼ pro přepnutí mezi tichým (Quiet) a automatickým tichým (Auto) provozem a pak proveďte potvrzení stisknutím tlačítka Enter/cancel.

Když je aktivovaná tichá funkce, tiskněte tlačítko Function, dokud jednotka nevstoupí do nastavení tichého provozu s blikajícím "Quiet" (tichý) nebo "Auto" (automatický). Pak pro zrušení této funkce stiskněte Enter/cancel.

Nastavení funkce tichý je znázorněno na obr. 19.

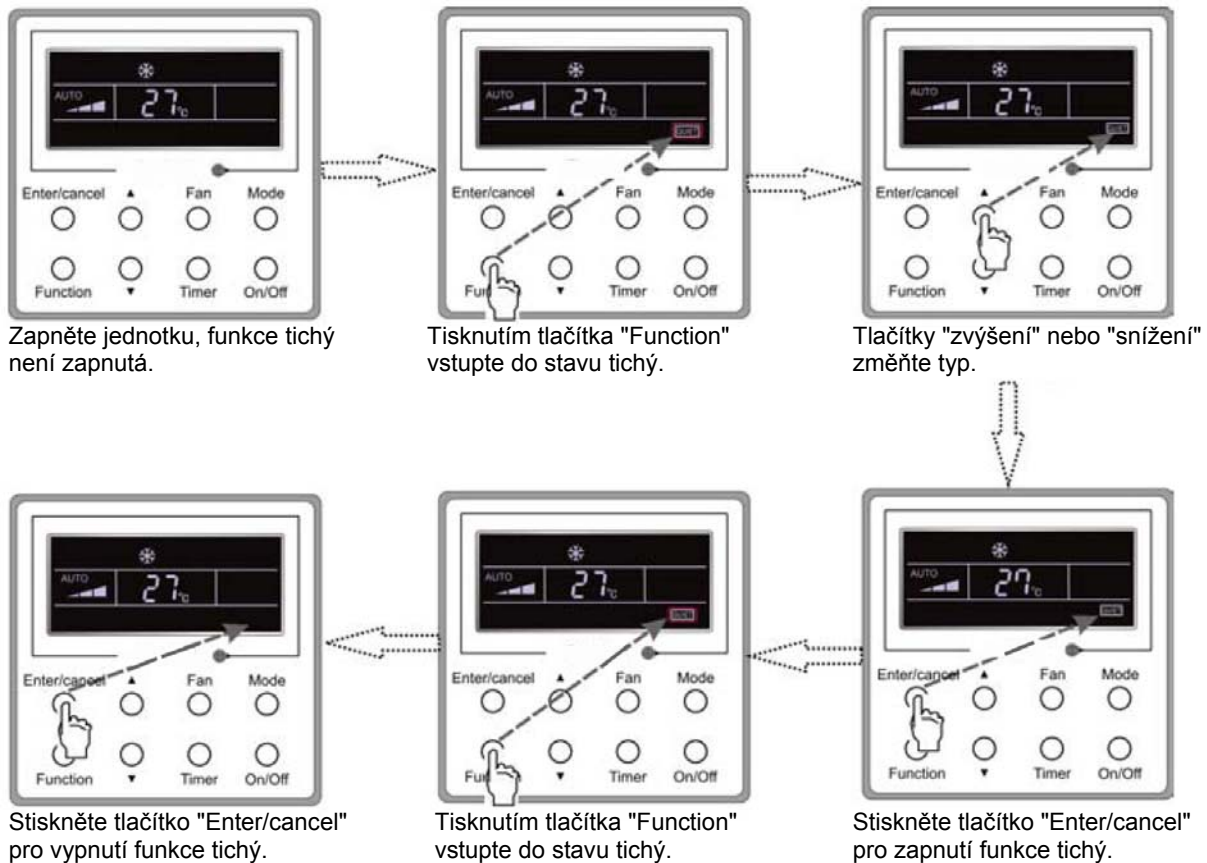

Obr. 19: Nastavení tichého provozu

Upozornění:

- ① Když je aktivovaná funkce tichý, točí se ventilátor nízkými otáčkami a nelze je nastavit.
- ② Když je aktivovaná funkce automatický tichý, poběží jednotka podle rozdílu mezi teplotou v místnosti a žádanou teplotou. V tomto případě jsou otáčky ventilátoru nastavitelné.
Rozdíl mezi teplotou v místnosti a žádanou teplotou: je-li rozdíl teplot $\geq 4^{\circ}\text{C}$, otáčky ventilátoru zůstanou zachované; jestliže je rozdíl teplot v rozsahu 2°C až 3°C , sníží se otáčky ventilátoru o jeden stupeň; jestliže je rozdíl teplot $\leq 1^{\circ}\text{C}$, bude se ventilátor točit minimálními otáčkami.
- ③ Když je aktivovaná funkce automatický tichý provoz, otáčky ventilátoru nelze zvýšit, ale snížit. Jsou-li manuálně nastaveny vysoké otáčky ventilátoru, je funkce automaticky opuštěna.
- ④ V módech ventilátor a odvlhčování není funkce automatický tichý provoz k dispozici. Po výpadku a následném obnovení napájení je tichý provoz vypnutý.

3.13 Ostatní funkce

a. Zámek

Při spuštění jednotky bez závady nebo ve vypnutém stavu jednotky tiskněte současně 5 sekund tlačítka ▲ a ▼, dokud kabelový ovladač nevstoupí do funkce uzamčení. V tomto případě se na LCD zobrazuje . Potom tato dvě tlačítka stiskněte současně znovu na 5 sekund pro opuštění této funkce.

V uzamčeném stavu stisknutí kteréhokoli jiného tlačítka nevede k odezvě.

b. Paměť

Přepnutí paměti: Při vypnuté jednotce současně 5sekundové stisknutí tlačítek Mode a ▲ přepíná stav paměti mezi paměť zapnutá a paměť vypnutá. Když je tato funkce aktivovaná, zobrazuje se Memory (paměť). Jestliže tato funkce není nastavená, bude jednotka po výpadku a následném obnovení napájení ve vypnutém stavu.

Obnovení paměti: Jestliže byla tato funkce nastavena pro kabelový ovladač, bude ovladač po výpadku a následném obnovení napájení pokračovat ve svém původním provozním stavu. Obsah paměti: zapnutí/vypnutí, mód, žádaná teplota, nastavené otáčky ventilátoru, funkce úspor a funkce zámku.

Kabelový ovladač XK19

c. Dotaz na teplotu venkovního okolí

V "zapnutém" nebo "vypnutém" stavu jednotky stiskněte na 5 sekund tlačítko Enter/cancel. Po zaznění akustického signálu se zobrazí teplota venkovního okolí. Tento stav dotazování bude opuštěn stisknutím tlačítka Function nebo On/Off nebo při nastavování teploty. K automatickému opuštění dojde rovněž tehdy, když není do 10 sekund provedena žádná činnost.

4 Chyby

Jestliže během provozu systému dojde k chybě, na LCD se zobrazí chybový kód, jak je znázorněno na obr. 20. Jestliže dojde ve stejné době k více chybám, zobrazují se jejich kódy cyklicky.

Upozornění: V případě chyby prosím vypněte jednotku a kontaktujte zkušeného profesionála.

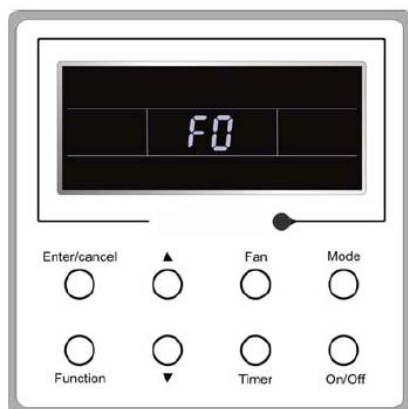

Obr. 20

Tabulka 3: Význam jednotlivých chyb

Chyba	Chybový kód
Vysokotlaká ochrana	E1
Nízkotlaká ochrana	E3
Ochrana vypouštění	E4
Nadproudová ochrana	P5
Chyba komunikace	E6
Ochrana před přetečením vody vnitřní jednotky	E9
Konflikt módů	E7
Ochrana proti zamrznutí	E2
Odmrazování nebo návrat oleje pro topení	H1
Rozpojený/zkratovaný obvod snímače vnitřní okolní teploty	F1
Rozpojený/zkratovaný obvod snímače teploty výparníku	F2
Chyba teplotního snímače vstupní teploty potrubí chladiva vnitřní jednotky (ventil kapaliny)	b5
Chyba teplotního snímače výstupní teploty potrubí chladiva vnitřní jednotky (ventil plynu)	b7
Rozpojený/zkratovaný obvod snímače vstupní teploty spirály kondenzátoru	A5
Chyba snímače teploty středu spirály kondenzátoru	F4
Rozpojený/zkratovaný obvod snímače výstupní teploty spirály kondenzátoru	A7
Chyba snímače teploty vydávaného vzduchu	F5
Chyba snímače teploty venkovního okolí	F3
Chyba snímače teploty modulu	oE
Celková chyba venkovní jednotky	oE

II Bezdrátový dálkový ovladač YT1F

Upozornění:

- ① Mezi přijímačem signálu a dálkovým ovladačem nesmějí být žádné překážky.
- ② Dálkový ovladač neházejte a neupusťte ho.
- ③ Do dálkového ovladače se nesmí dostat žádná kapalina, nevystavujte ho přímému slunečnímu světlu a nedávejte ho na velmi horké místo.
- ④ Tento dálkový ovladač je určený pro univerzální používání. Jestliže stisknete tlačítko, pro něž není k dispozici příslušná funkce, jednotka zůstane v původním provozním stavu.

1 Funkce tlačítek:



Obr. 21

1) ON/OFF (⏻)

Stiskněte toto tlačítko pro zapnutí/vypnutí jednotky. Poté je zrušena funkce spánek, ale zůstane zachován přednastavený čas.

2) MODE

Tisknutím tohoto tlačítka můžete cyklicky vybírat módy automaticky (Auto), chlazení (Cool), odvlhčování (Dry), ventilátor (Fan), topení (Heat). Po zapnutí napájení se standardně nastaví automatický mód. V automatickém módu se nebude zobrazovat teplota. V módu topení je počáteční hodnota 28°C (82°F); v ostatních módech je počáteční hodnota 25°C (77°F).

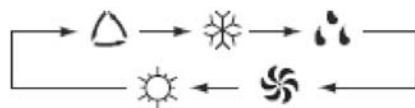

 Auto (automaticky)

 Cool (chlazení)

 Dry (odvlhčování)

 Fan (ventilátor)

 Heat (topení) (pouze pro jednotky s chlazením i topením)

3) SLEEP

Tisknutím tohoto tlačítka lze vybrat spánek zapnutý a spánek vypnutý. Po zapnutí napájení je standardně nastaveno spánek vypnutý. Po vypnutí jednotky se funkce spánek zruší. Když je funkce spánek již nastavená, zobrazuje se symbol . V tomto okamžiku lze nastavit čas časovače. V módech ventilátor a automatický není tato funkce k dispozici.

4) FAN

Tisknutím tohoto tlačítka můžete cyklicky vybírat automatické, nízké, střední a vysoké otáčky ventilátoru. Po zapnutí napájení jsou standardně nastaveny automatické otáčky. V módu odvlhčování jsou k dispozici jen nízké otáčky ventilátoru.

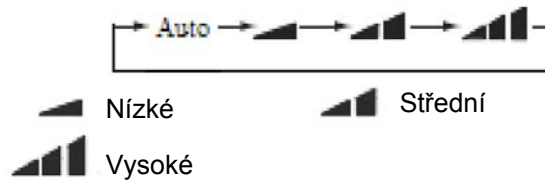

5) CLOCK

Tisknutím tohoto tlačítka lze nastavit hodiny, když se na displeji zobrazuje a bliká symbol . V takovém případě můžete hodnotu do 5 sekund upravit stisknutím + nebo -. Je-li tlačítko tisknuto déle než 2 sekundy, hodnota na místě desítek se každé 0,5 sekundy zvýší o 1. Pak stisknete tlačítko znovu, přestane blikat symbol , což znamená, že je nastavení úspěšně provedeno. Po zapnutí napájení je standardní hodnota 12:00 a zobrazuje se . Když se zobrazuje symbol , představuje aktuální čas denní čas, jinak je to hodnota časovače.

6) LIGHT

Stisknutím tohoto tlačítka, když je jednotka v zapnutém nebo vypnutém stavu, lze nastavit svícení zapnuto a svícení vypnuto. Po zapnutí napájení je standardně nastaveno svícení zapnuto.

7) TURBO

Stisknutím tohoto tlačítka v módu chlazení nebo topení lze aktivovat nebo deaktivovat tuto funkci. Když je tato funkce zapnutá, zobrazuje se její symbol. Každá změna módu nebo otáček ventilátoru tuto funkci automaticky zruší.

8) BLOW

Tisknutím tohoto tlačítka lze nastavit foukání zapnuto a foukání vypnuto. Stisknutí tohoto tlačítka v módech chlazení a odvlhčování aktivuje tuto funkci a bude se zobrazovat "BLOW" (foukání). Potom ji lze opětovným stisknutím téhož tlačítka vypnout. Po zapnutí napájení je standardně nastaveno foukání vypnuto. Když stisknete tlačítko ON/OFF nebo je jednotka přepnuta do módu chlazení nebo odvlhčování, zůstane zachován její původní stav. Když je jednotka vypnuta, je k dispozici jen foukání vypnuto. V módech automatický, ventilátor nebo topení není tato funkce k dispozici.

9) –

Tisknutím tohoto tlačítka lze snižovat žádanou teplotu. Je-li tlačítko stisknuto na více než 2 sekundy, bude se teplota rychle snižovat, dokud tlačítko neuvolníte, přičemž se stále budou zobrazovat °C (°F). V automatickém módu není nastavování teploty k dispozici.

10) +

Tisknutím tohoto tlačítka lze zvyšovat žádanou teplotu. Je-li tlačítko stisknuto na více než 2 sekundy, bude se teplota rychle zvyšovat, dokud tlačítko neuvolníte, přičemž se stále budou zobrazovat °C (°F). V automatickém módu není nastavování teploty k dispozici. Rozsah nastavení je 16 až 30°C resp. 61 až 86°F.



11) TEMP

Tisknutím tohoto tlačítka lze rozhodnout, která teplota se bude zobrazovat – zda žádaná, nebo skutečná teplota v místnosti. Po zapnutí napájení vnitřní jednotky se bude zobrazovat žádaná teplota místnosti, když je stav změněn na , bude se zobrazovat skutečná teplota místnosti. Jestliže řídicí jednotka přijme druhý signál dálkového ovládání, bude se ovšem znovu zobrazovat žádaná teplota místnosti. Není-li tato funkce nastavena, zobrazuje se standardně žádaná teplota místnosti.

12) NATÁČENÍ NAHORU/DOLŮ ()

Tisknutím tohoto tlačítka můžete vybrat úhel natočení, který se cyklicky mění:



Tento druh dálkového ovladače je univerzální. Tři stavy natočení  znamenají totéž jako . Jestliže funkci natočení deaktivujete, když se vodicí lamela vzduchu natáčí nahoru a dolů, zastaví se v aktuální poloze.

 indikuje, že se vodicí lamela vzduchu natáčí nahoru a dolů mezi pěti polohami.

13) VZDUCH (🏠)

Tisknutím tohoto tlačítka lze vybrat VZDUCH ZAPNUTÝ a VZDUCH VYPNUTÝ.

14) TIMER ON

Stisknutím tohoto tlačítka se bude 5 sekund zobrazovat a blikat "ON" (zapnout); do 5 sekund nastavte čas tisknutím + nebo -. Každým stisknutím se čas zvýší resp. sníží o 1 minutu. Stisknete-li tlačítko na více než 2 sekundy, bude se čas měnit rychle tímto způsobem: nejprve se mění hodnota na místě jednotek, potom hodnota na místě desítek. Nastavený čas zapnutí lze zrušit opětovným stisknutím tohoto tlačítka. Před nastavováním nastavte prosím hodiny na správný aktuální denní čas.

15) TIMER OFF

Stisknutím tohoto tlačítka lze při blikajícím "OFF" aktivovat čas vypnutí. Způsob nastavování je stejný jako u časovaného zapnutí.

16) ZDRAVÍ (🌿)

Tisknutím tohoto tlačítka lze aktivovat nebo deaktivovat tuto funkci. Po zapnutí jednotky je standardně nastaveno HEALTH ON (funkce zdraví zapnuta).

17) I FEEL

Stisknutím tohoto tlačítka lze aktivovat a dalším stisknutím zrušit tuto funkci. Když je tato funkce zapnutá, 200 ms po každé operaci ovladače bude vyslána informace I FEEL a dálkový ovladač každých 10 minut vyšle informaci o teplotě do hlavní řídicí jednotky.

2 Návod k všeobecným funkcím

- Po zapnutí napájení stiskněte tlačítko ON/OFF. Jednotka se pak rozběhne. (Upozornění: Po vypnutí napájení se automaticky zavře vodicí lamela hlavní jednotky.)
- Tisknutím tlačítka MODE vyberte požadovaný provozní režim.
- Tisknutím + nebo - nastavte požadovanou teplotu (v automatickém módu je nastavování teploty zbytečné).
- Tisknutím tlačítka FAN nastavte otáčky ventilátoru: AUTOMATICKÉ, NÍZKÉ, STŘEDNÍ nebo VYSOKÉ.
- Tisknutím tlačítka  vyberte úhel natočení.

3 Návod k volitelným funkcím

a. Funkce foukání

Tato funkce znamená, že po zastavení jednotky se vysuší vlhkost ve výparníku vnitřní jednotky, aby se zabránilo plísní.

① FOUKÁNÍ ZAPNUTO: Když stisknete tlačítko ON/OFF pro vypnutí jednotky, poběží ventilátor vnitřní jednotky po dobu dalších asi 10 minut dále nízkými otáčkami. V tomto případě lze ventilátor vnitřní jednotky zastavit přímo stisknutím tlačítka BLOW.

② FOUKÁNÍ VYPNUTO: Když stisknete tlačítko ON/OFF pro vypnutí jednotky, celá jednotka se ihned zastaví.

b. Funkce FOUKÁNÍ PO TOPENÍ

Když jednotku vypnete v módu topení nebo automatického topení, kompresor a venkovní ventilátor se neprodleně zastaví a horní a dolní vodící deska se otočí do vodorovné polohy, zatímco vnitřní ventilátor stále ještě poběží nízkými otáčkami. Pak se jednotka po 10 sekundách úplně zastaví.

c. Funkce automatického chodu

Když je vybrán automatický chod, na LCD se nebude zobrazovat žádaná teplota a jednotka podle teploty v místnosti automaticky vybere vhodný provozní režim.

d. Funkce turbo

Když aktivujete tuto funkci, poběží ventilátor jednotky supervysokými otáčkami pro rychlé chlazení nebo topení tak, aby se teplota prostředí co nejrychleji přibližovala žádané teplotě.

Obsah

Pokyny pro uživatele	2
Bezpečnostní informace	3
Instalace vnitřní jednotky	4
Instalační výkres	4
Výběr místa pro instalaci.....	4
Otvory ve stropu a umístění upevňovacích šroubů (M10)	5
Zavěšení vnitřní jednotky	5
Připojení potrubí chladiva	6
Odtoková hadice	7
Elektrické zapojení.....	9
Instalace panelu.....	10
Názvy a funkce částí kazetové vnitřní jednotky	12
Rozsah pracovních teplot	13
Řešení problémů.....	14
Poprodejní servis	15
Údržba.....	16
Čištění vzduchového filtru	16
Čištění mřížky přívodu vzduchu	17
Instalace a výměna čističe vzduchu.....	17
Čištění výfuku vzduchu a skříně	18
Údržba na začátku a na konci sezóny	18

Děkujeme Vám, že jste si zakoupili toto klimatizační zařízení. Před jeho použitím si pečlivě přečtěte tento návod a pak si jej dobře uschovejte pro budoucí použití.

Pokyny pro uživatele

- Za provozu by celkový výkon připojených vnitřních jednotek neměl přesáhnout 150 % výkonu venkovní jednotky. Jinak může dojít ke snížení výkonu chlazení (topení).
- Pro každou vnitřní jednotku musí být nainstalován jistič (pojistka), jehož parametry musí odpovídat jmenovitým hodnotám jednotky. Funkcí tohoto jističe (pojistky) je ochrana proti zkratu a přetížení.
- Všechny vnitřní jednotky musí být připojeny na centrální vypínač, aby se daly v případě mimořádné situace centrálně vypnout. Tento centrální vypínač je třeba vypnout také před zahájením čištění nebo údržby vnitřních jednotek.
- Pro úspěšné spuštění jednotek by měl být hlavní vypínač napájení zapnut 8 hodin před zahájením provozu.
- Po přijetí povelu pro vypnutí bude každá vnitřní jednotka pokračovat v provozu ještě po dobu 20–70 sekund, aby se využil zbývajících chlad nebo teplo tepelného výměníku a aby se jednotka připravila na další spuštění. Jde o normální jev.
- Pokud je zvolený režim provozu vnitřní jednotky v rozporu s režimem provozu venkovní jednotky, bude na vnitřní jednotce nebo na dálkovém ovladači blikat po dobu 5 sekund indikátor poruchy a pak se vnitřní jednotka vypne. V takovém případě změňte režim provozu vnitřní jednotky tak, aby nebyl v rozporu s režimem provozu venkovní jednotky a jednotka mohla normálně pracovat. Režim chlazení není v rozporu s režimem odvlhčování a režim ventilátoru není v rozporu s žádným režimem provozu.
- Zařízení by nemělo být nainstalováno v prádelně.
- Pokud je zařízení připojeno k elektrickému rozvodu napevno, měl by být na přívodu napájení nainstalován vypínač, který odpojuje všechny póly a jehož kontakty jsou od sebe v rozepnutém stavu vzdáleny nejméně 3 mm.
- Převážná/skladovací teplota je -25 až 55 °C.
- Při instalaci zařízení je třeba dodržet všechny platné předpisy a normy.
- Rozsah chlazení klimatizační jednotky platí při venkovní teplotě -5 až 48 °C DB. Rozsah topení klimatizační jednotky platí při venkovní teplotě 7 až 27 °C WB.

Bezpečnostní informace

- Přečtěte si pečlivě tento návod, než začnete tuto klimatizační jednotku používat, a zacházejte s ní správně podle pokynů v tomto návodu
- Věnujte prosím zvláštní pozornost těmto dvěma značkám:

 **Varování!**: Toto označení varuje, že při nesprávném postupu může dojít k vážnému úrazu nebo poškození zařízení.

 **Upozornění!**: Toto označení upozorňuje, že při nesprávném postupu může dojít úrazu nebo poškození majetku.

 **Varování!**:

- Nepoužívejte pojistku s nevhodnými parametry a nenahrazujte pojistku drátem. Jinak může dojít k závadě nebo požáru.
- Vypněte okamžitě hlavní vypínač, když dojde k závadě (například když je cítit zápach spáleniny).
- Dodržujte zásady správného větrání, aby byl v místnosti dostatek kyslíku.
- Nestrkejte prsty ani žádné předměty do otvorů pro přívod a výfuk vzduchu.
- Ujistěte se, že je jednotka nainstalována na místě, které udrží její váhu. Pokud je jednotka nainstalována na nevhodném místě, může spadnout a způsobit zranění.
- Nestříkejte ani nenatírejte povrch jednotky žádnou olejovou barvou nebo insekticidem. Mohlo by dojít k požáru.
- Klimatizační zařízení sami neopravujte. O opravu nebo přemístění klimatizačního zařízení požádejte prodejce nebo odborný servis.
- **Pokud je zařízení připojeno k elektrickému rozvodu napevno, měl by být na přívodu napájení nainstalován vypínač, který odpojuje všechny póly a jehož kontakty jsou od sebe v rozepnutém stavu vzdáleny nejméně 3 mm.**

 **Upozornění!**:

- Zkontrolujte, zda jsou elektrické kabely, odtoková trubka a trubky s chladivem nainstalovány správně, aby se zabránilo úniku vody nebo chladiva, úrazu elektrickým proudem nebo požáru.
- Elektrický rozvod musí být řádně uzemněn, aby bylo zajištěno dobré uzemnění klimatizačního zařízení a zabránilo se úrazu elektrickým proudem. Nepřipojujte zemnicí vodič na plynové potrubí, vodovodní potrubí, bleskosvod nebo telefonní linku.
- Klimatizační zařízení by se mělo vypínat nejdříve po 5 minutách provozu, jinak to může ovlivnit životnost jednotky.
- Nedovolte dětem, aby manipulovaly s klimatizačním zařízením.
- Nemanipulujte s jednotkou, když máte mokré ruce.
- Před čištěním jednotky nebo výměnou filtru vypněte napájení klimatizačního zařízení.
- Vypněte napájení, pokud nebude klimatizační zařízení delší dobu používáno.

Instalace vnitřní jednotky

Instalační výkres

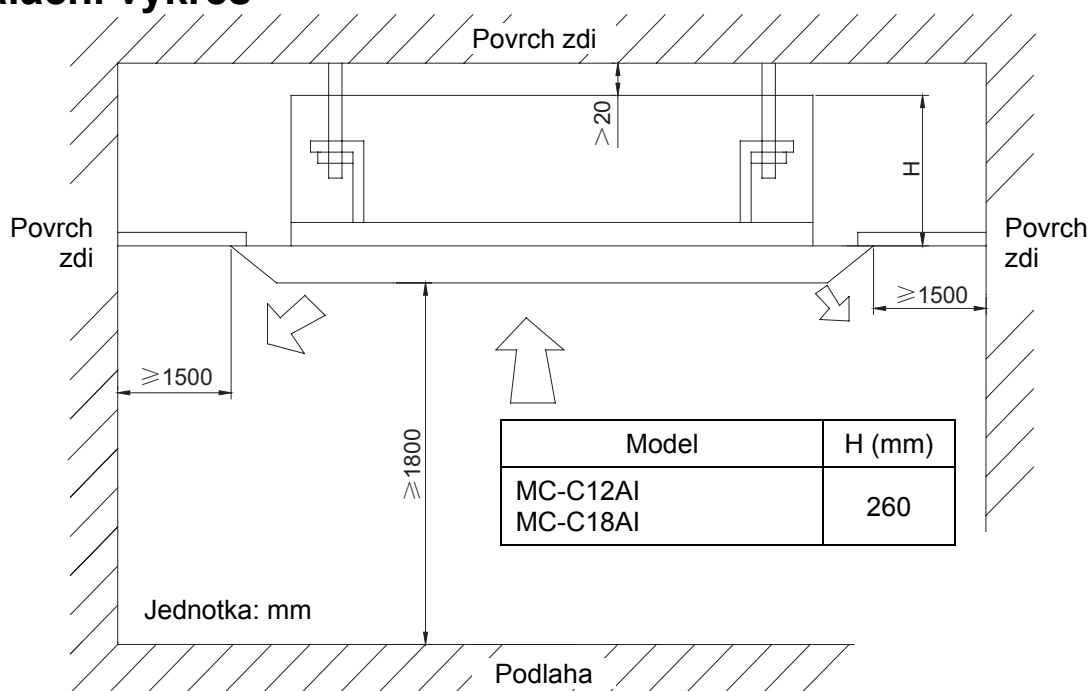

Obr. 1

Výběr místa pro instalaci

1. Odstraňte z blízkosti přívodu a výfuku vzduchu vnitřní jednotky všechny překážky, aby mohl vzduch volně proudit po celé místnosti.
2. Nainstalujte jednotku tak, aby byly dodrženy minimální požadované vzdálenosti podle instalačního výkresu.
3. Vyberte místo, které udrží čtyřnásobek váhy vnitřní jednotky a nezvýší hluk a vibrace.
4. Jednotka musí být nainstalována ve vodorovné poloze.
5. Vyberte místo, odkud půjde dobře odvádět zkondenzovaná voda a odkud bude možné snadno připojit potrubí k venkovní jednotce.
6. Ujistěte se, že je zajištěn dostatečný prostor pro čištění a údržbu. Zkontrolujte, zda je vzdálenost mezi jednotkou a podlahou min. 1800 mm.
7. Ujistěte se, že místo instalace, upevňovací konstrukce a šrouby udrží čtyřnásobek váhy vnitřní jednotky. V případě potřeby zajistěte zvýšení nosnosti. (Místa, která je třeba posílit, zjistíte pomocí instalační šablony.)

⚠ Upozornění!

Při umístění v jídelně nebo kuchyni se může v zařízení (např. na tepelném výměníku nebo ve vodním čerpadle) usazovat větší množství sazí a prachu, což může způsobit snížení účinnosti klimatizace, unikání vody nebo špatnou funkci vodního čerpadla.

V takové situaci je třeba provést následující opatření:

1. Nainstalujte nad sporák odsavač par s dostatečným výkonem, aby zabránil unikání sazí do klimatizace.
2. Nainstalujte jednotku dostatečně daleko od kuchyně, aby se saze nedostaly do klimatizačního zařízení.

Důležitá poznámka:

- Pro zajištění dobrého fungování musí být jednotka nainstalována kvalifikovanými pracovníky podle zde uvedených pokynů.

- Před instalací kontaktujte autorizované servisní středisko. Na závady způsobené neodbornou instalací se nevztahuje záruka.

Otvory ve stropu a umístění upevňovacích šroubů (M10)

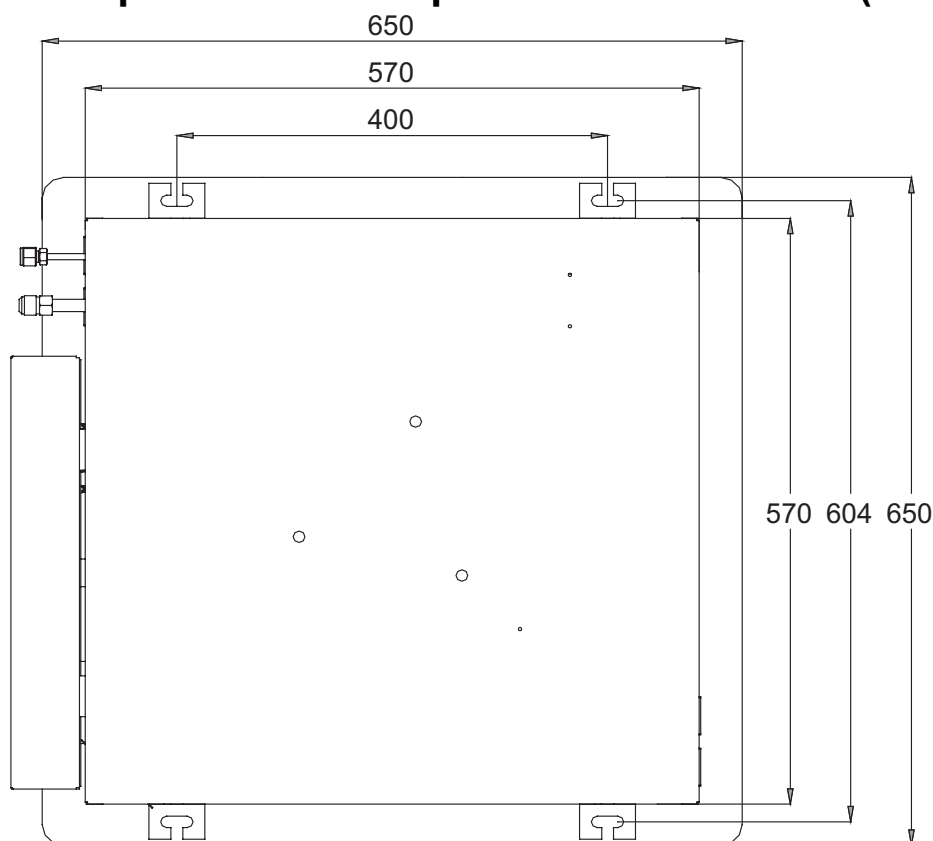

Obr. 2. Rozměry pro instalaci

- Otvory ve stropu a pohledu musí vyvrtat kvalifikovaní pracovníci.

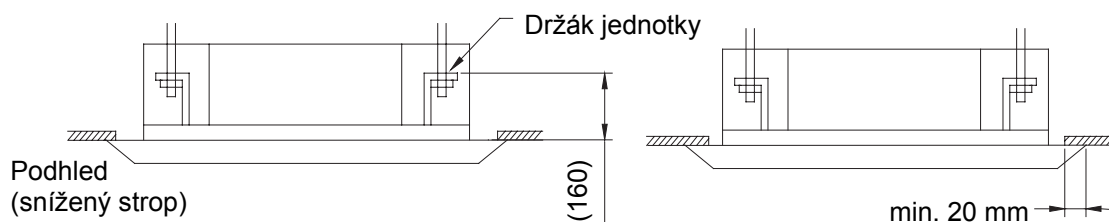

Obr. 3

Poznámka:

Rozměr otvoru v pohledu, který je označený *, může mít velikost až 910 mm, ale překrytí pohledu dekoračním panelem jednotky musí být min. 20 mm.

Zavěšení vnitřní jednotky

1. První krok pro instalaci vnitřní jednotky.

- Když upevňujete závěs na zavěšovací šroub, zajistěte závěs bezpečně shora i zdola maticí a podložkou. Použití upevňovací destičky zabraňuje vysunutí podložky.

2. Použijte instalační papírovou šablonu.

- Podle instalační papírové šablony určete umístění otvorů.
- Na instalační papírové šabloně je vyznačen střed otvoru v pohledu.
- Upevněte instalační papírovou šablonu k jednotce pomocí šroubů (3 ks) a upevněte ohyb odtokové trubky u vývodu pomocí šroubu.

3. Připravte jednotku do správné polohy pro instalaci (viz obrázek 3).

4. Zkontrolujte, zda je jednotka ve vodorovné poloze.

- Vnitřní jednotka je vybavena zabudovaným vodním čerpadlem a hladinovým spínačem. Zkontrolujte, zda jsou všechny 4 rohy jednotky ve vodorovné poloze. (Je-li jednotka nakloněna proti směru odtoku zkondenzované vody, může hladinový spínač selhat a z jednotky může začít odkapávat voda.)

5. Vyjměte upevňovací destičku, která zabraňovala vysunutí podložky, a utáhněte horní matici.

6. Vyjměte papírovou instalační šablonu.

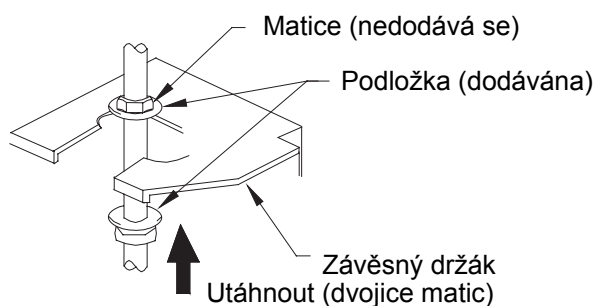

(Upevněte závěsný držák)

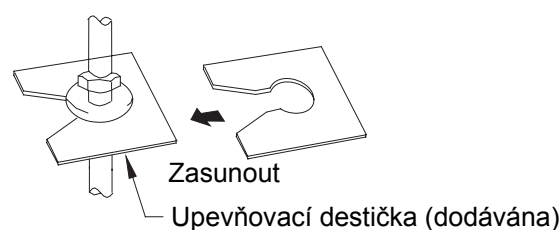

(Upevněte podložku)

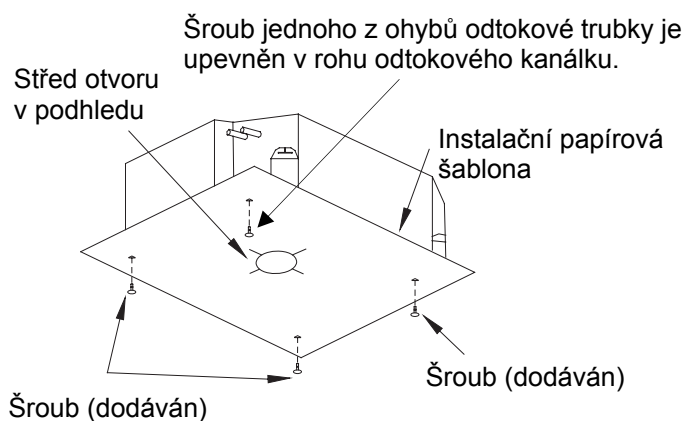
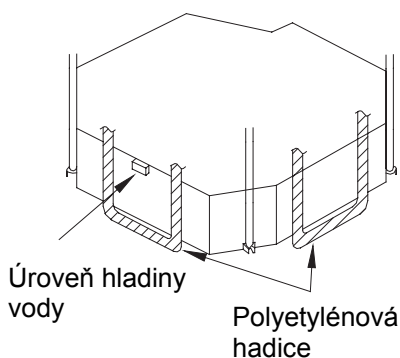

(Upevněte instalační papírovou šablonu)

Obr. 4

⚠ Upozornění:

Utáhněte dobře matice a šrouby, abyste zabránili pádu klimatizační jednotky.

Připojení potrubí chladiva

- Když připojujete trubku k jednotce nebo ji odpojíte od jednotky, použijte vždy klíč a zároveň momentový klíč, jak ukazuje obrázek 5.
- Před spojením namažte vnitřní i vnější stranu převlečné matice olejem pro chladicí stroje, utáhněte ji rukou a pak ji dotáhněte klíčem.
- Dodržujte utahovací moment, uvedený v tabulce 1. (Příliš silné utažení může matici poškodit a může dojít k unikání chladiva).
- Zkontrolujte spoje potrubí plynu, abyste zjistili, zda nedochází k úniku chladiva, a pak proveďte tepelnou izolaci podle obrázku 5.
- Pro omotání spoje trubky plynu použijte pouze středně velký utěšňovací plát a tepelnou izolaci.

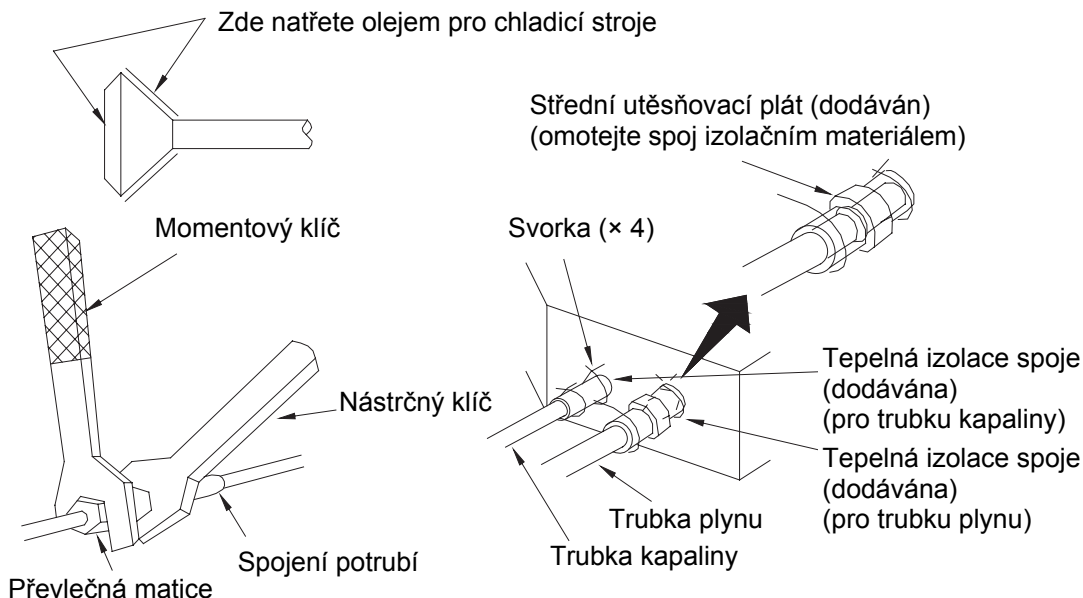

Obr. 5

Tabulka 1: Utahovací moment matic

Průměr (palce)	Tloušťka stěny (mm)	Utahovací moment (Nm)
Ø1/4"	≥0,5	15–30 (Nm)
Ø3/8"	≥0,71	30–40 (Nm)
Ø1/2"	≥1	45–50 (Nm)
Ø5/8"	≥1	60–65 (Nm)
Ø3/4"	≥1	70–75 (Nm)

Odtoková hadice

1. Nainstalujte odtokovou hadici.

- Průměr odtokové hadice by měl být větší nebo roven průměru připojovací trubky (polyetylenová trubka s vnějším průměrem 25 mm a tloušťkou stěny $\geq 1,5$ mm).
- Odtoková hadice by měla být krátká a měla by směřovat dolů se sklonem nejméně 1/100, aby se zabránilo tvorbě vzduchových kapes.
- Nelze-li odtokovou hadici nainstalovat s dostatečným sklonem, přidejte trubku pro zvýšení odtoku.
- Aby se odtoková hadice neprohýbala, měla by být vzdálenost mezi závěsy hadice 1 až 1,5 m.

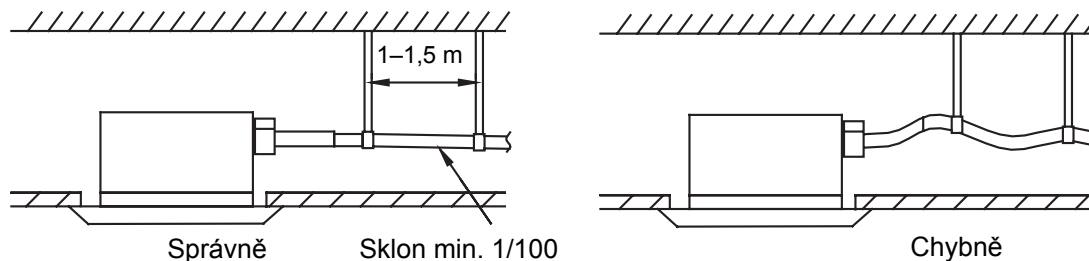

Obr. 6

- Použijte dodávanou odtokovou hadici a svorku. Nasuňte odtokovou hadici na vývod odtoku a pak utáhněte svorku.
- Kolem svorky odtokové hadice omotejte velký utěšňovací plát, abyste ji tepelně izolovali.
- Úsek odtokové hadice uvnitř místnosti tepelně izolujte.

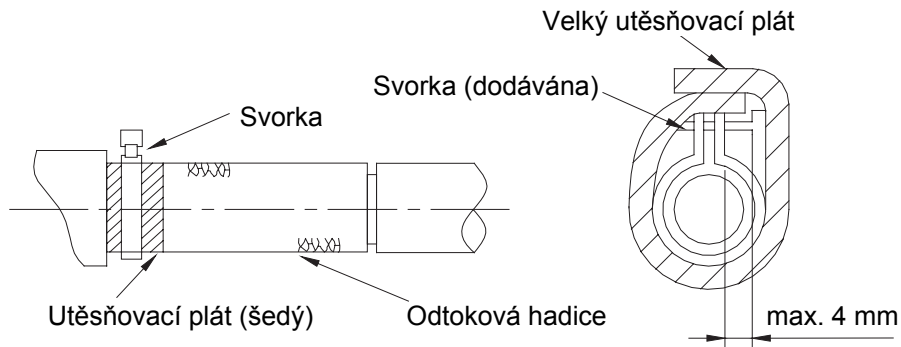

Obr. 7

Pokyny pro zvednutí odtokové trubky

- Nainstalujte trubku pro zvednutí odtoku do výšky max. 280 mm.
- Nainstalujte trubku pro zvednutí odtoku k vnitřní jednotce v pravém úhlu a ne dále než 300 mm od jednotky.

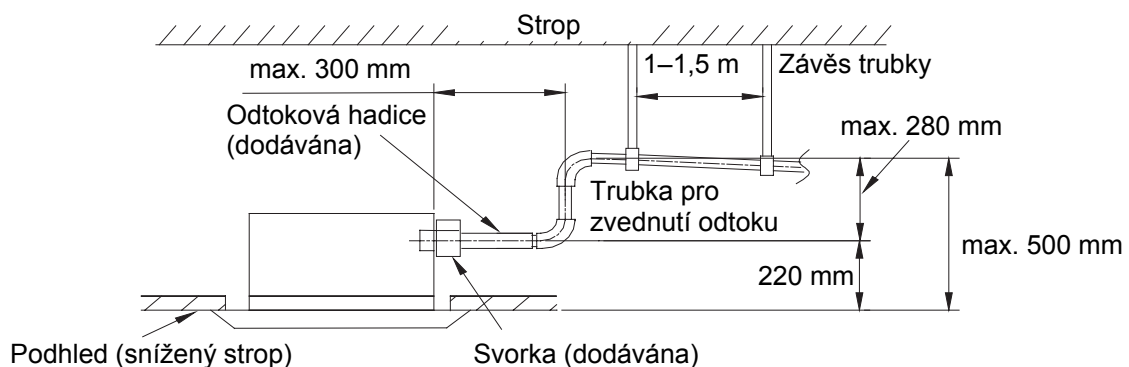

Obr. 8

- Sklon připojené odtokové hadice by měl být max. 75 mm, aby na vývod odtoku nepůsobila příliš velká síla.

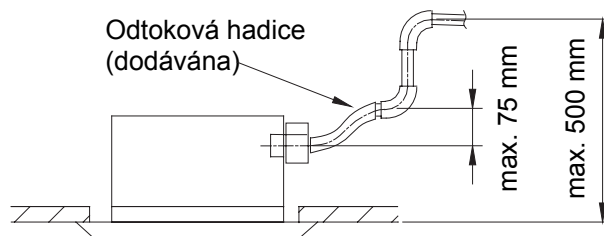

Obr. 9

- Při spojování více odtokových trubek postupujte podle níže uvedeného obrázku.

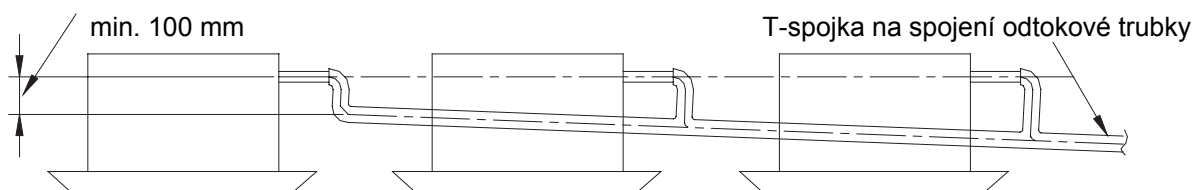

Parametry odtokové trubky by měly vyhovovat provozní kapacitě jednotky.

Obr. 10

- Po dokončení instalace zkontrolujte, zda voda dobře odtéká.
- Přes výfuk vzduchu nebo kontrolní otvor nalijte do odvodňovacího kanálku pomalu asi 600 ml vody, abyste nasimulovali kondenzaci, a zkontrolujte odtok vody.
- Po dokončení elektrického zapojení zkontrolujte odtok vody v režimu chlazení.

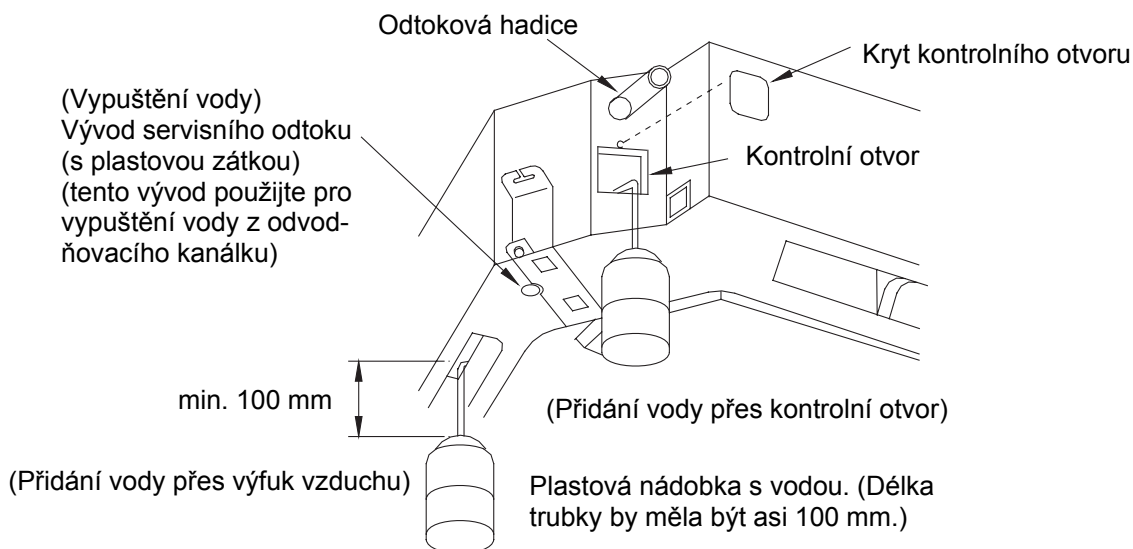

Obr. 11

Elektrické zapojení

⚠ Upozornění: Všechny vnitřní jednotky musí být připojeny k venkovní jednotce.

- Způsob připojení viz schéma zapojení dodávané s jednotkou.
- Veškerou elektroinstalaci musí provádět kvalifikovaný technik.
- Zařízení řádně uzemněte.

Připojení jednotky a ovládání

- **Připojení kabelu (komunikačního)**
1. Otevřete kryt svorkovnice, protáhněte kabel (komunikační) dovnitř přes pryžovou průchodku A a upevněte dobře pomocí upevňovací svorky.
 2. Zapojte vodiče podle schématu zapojení uvnitř jednotky.
- Po připojení upevněte kabel svorkou.
 - Omotejte kabel malým utěšňovacím plátem. (Omotání zabraňuje kondenzaci vody.)
 - Po připojení upevněte kabel svorkou a upevněte kryt svorkovnice.
 - Připojte kabel (*napájecí kabel*) se 3 vodiči do svorkovnice se 3 svorkami.

Doporučený napájecí kabel je uveden v tabulce.

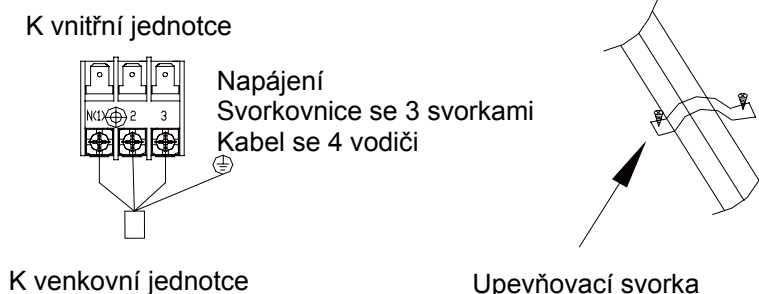

Obr. 12

Tabulka doporučených kabelů

Model	Napájení (napětí/ fáze/ frekvence)	Průřez zemnicího vodiče	Min. průřez napájecího vodiče
MC-C12AI	220–240 V/1f/50 Hz	H05VV-F 1,0 mm ² ×1	H05VV-F 1,0 mm ² ×3
MC-C18AI	220–240 V/1f/50 Hz	H05VV-F 1,0 mm ² ×1	H05VV-F 1,0 mm ² ×3

Instalace panelu

1. Dejte panel k tělu vnitřní jednotky tak, aby pozice motoru pro otáčení lamely na panelu odpovídala pozici trubky na vnitřní jednotce, jak ukazuje obrázek 13.
2. Nainstalujte panel
 - (1) Nainstalujte provizorně panel vnitřní jednotky. Zavěste závěs panelu na háček, který je na protější straně vnitřní jednotky (2 pozice).
 - (2) Zavěste zbývající 2 závěsy do háčků na bocích vnitřní jednotky. (Dávejte pozor, aby se kabel motoru pro otáčení lamely nezachytil v utěšňovacím materiálu).
 - (3) Zašroubujte 4 šrouby se šestihlannou hlavou, které jsou pod závěsy, asi o 15 mm. (Panel se zvedne.)
 - (4) Upravte polohu panelu otočením ve směru šipky podle obrázku 13, aby byl otvor v pohledu úplně zakryt.
 - (5) Utahujte šrouby, dokud se tloušťka těsnicího materiálu mezi panelem a tělesem vnitřní jednotky nezmenší na 5–8 mm.

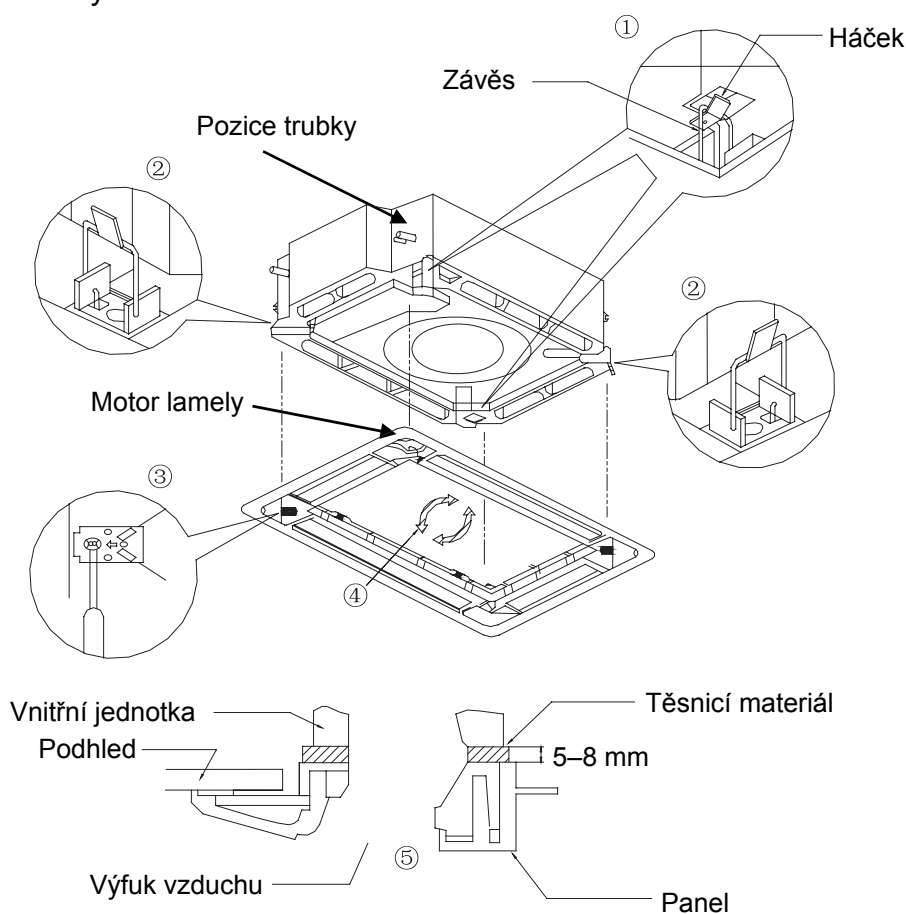

Obr. 13

Poznámky:

1. Nesprávné zašroubování šroubů může způsobit potíže, jak ukazuje obrázek 14.

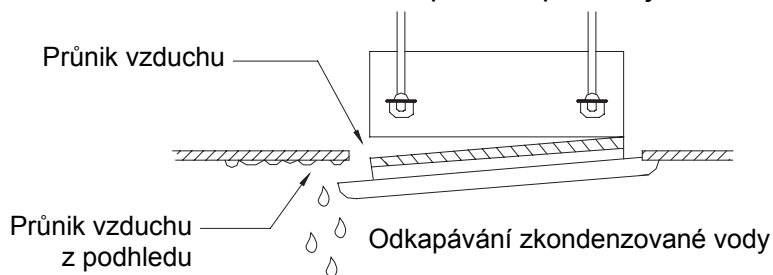

Obr. 14

2. Pokud i po zašroubování šroubů zůstává mezi podhledem a dekoračním panelem mezera, upravte výšku tělesa vnitřní jednotky (viz obrázek 15).

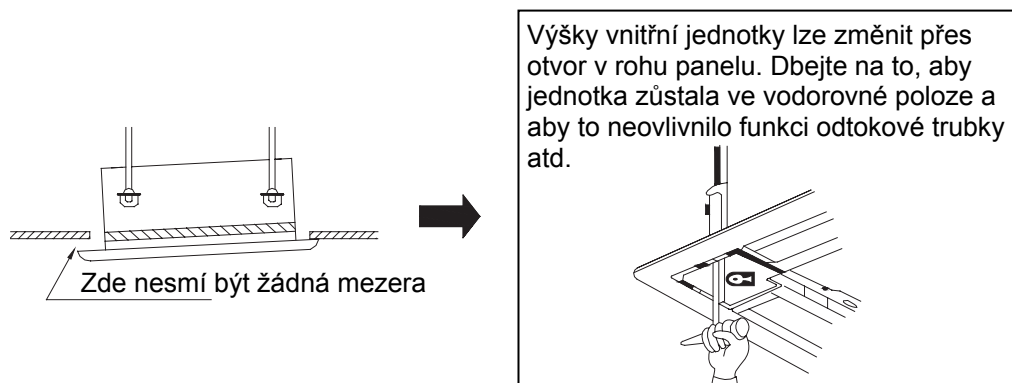

Obr. 15

- Po upevnění zkontrolujte, zda mezi podhledem a panelem není žádná mezera.
3. Připojení kabelů dekoračního panelu (obr. 16).

Připojte na 2 místech konektory kabelu motoru pro otáčení lamely, který je nainstalovaný na panelu.

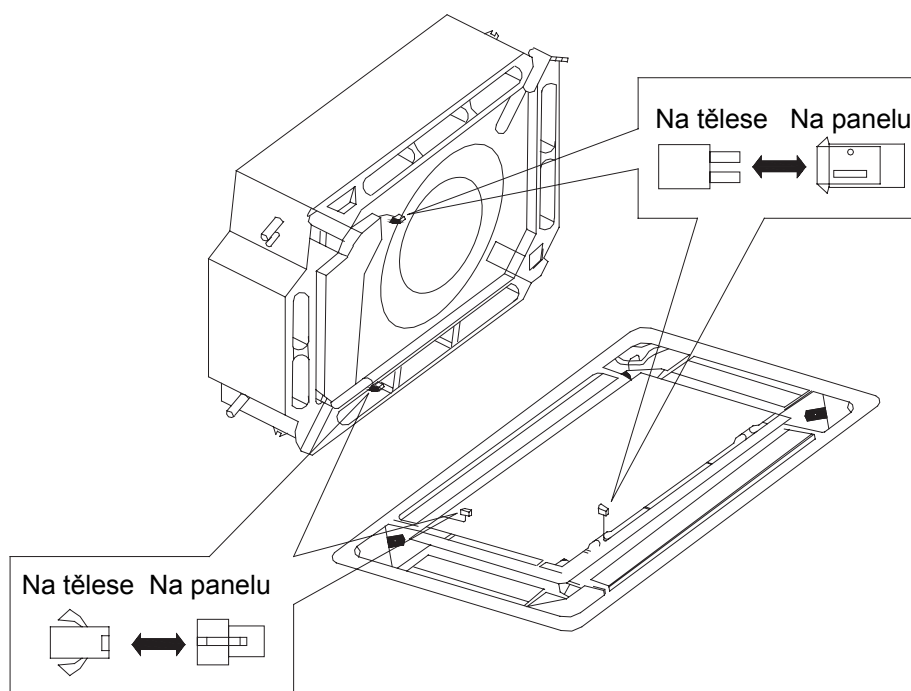

Obr. 16

Názvy a funkce částí kazetové vnitřní jednotky

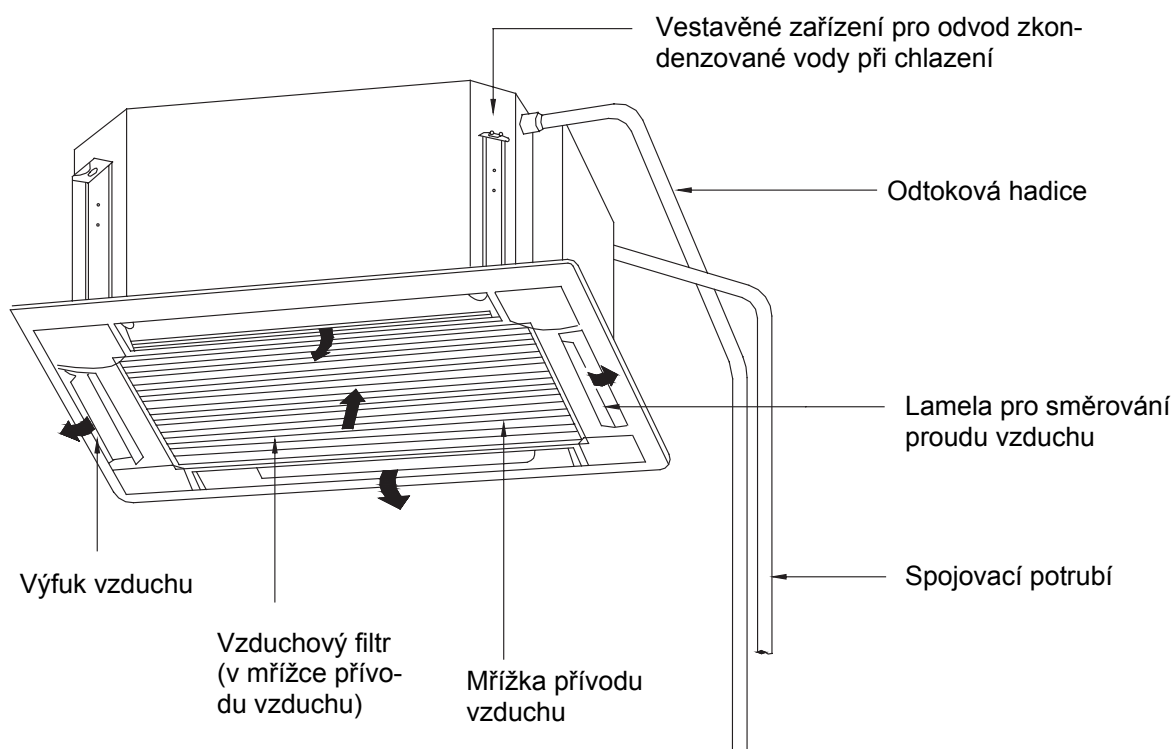

Rozsah pracovních teplot

Testovací podmínky	Okolí vnitřní jednotky		Okolí venkovní jednotky	
	DB (°C)	WB (°C)	DB (°C)	WB (°C)
Jmenovité chlazení	27	19	35	24
Maximální chlazení	32	23	48	26
Minimální chlazení	21	15	18	–
Jmenovité topení	20	15	7	6
Maximální topení	27	–	24	18
Minimální topení	20	15	-15	-16

DB: teplota suchého teploměru

WB: teplota mokrého teploměru

Řešení problémů

Varování!

- Vypněte okamžitě hlavní vypínač, pokud dojde k závadě (např. je cítit zápach spáleniny apod.), a pak kontaktujte servisní středisko. Pokud zůstane jednotka v abnormálním stavu zapnutá, může to způsobit její poškození nebo může dojít k požáru nebo úrazu elektrickým proudem.
- Klimatizační zařízení sami neopravujte. O jeho opravu nebo přemístění požádejte servisní středisko.

Před zavoláním do servisního střediska zkontrolujte následující body.

Stav	Příčina	Náprava
Klimatizační zařízení vůbec nepracuje.	Spálená pojistka nebo vypnutý jistič.	Vyměňte pojistku nebo zapněte jistič.
	Výpadek napájení.	Zařízení se zapne po obnově dodávky proudu.
	Není připojeno napájení	Připojte správně napájení.
	Slabé baterie v dálkovém ovladači.	Vyměňte baterie.
	Dálkový ovladač je mimo dosah snímače jednotky.	Signál z dálkového ovladače lze přijímat do vzdálenosti 8 metrů.
Klimatizační zařízení se spustí, ale náhle se zastaví.	Je blokován přívod nebo výfuk vzduchu u vnitřní nebo venkovní jednotky.	Odstraňte překážku.
Abnormální funkce chlazení nebo topení	Je blokován přívod nebo výfuk vzduchu u vnitřní nebo venkovní jednotky.	Odstraňte překážku.
	Nesprávné nastavení teploty.	Změňte nastavení dálkovým ovladačem.
	Malá rychlost ventilátoru.	Změňte nastavení dálkovým ovladačem.
	Nevhodné nasměrování vzduchu.	Změňte nastavení dálkovým ovladačem.
	Jsou otevřené dveře nebo okna.	Zavřete je.
	Do místnosti svítí přímé sluneční světlo.	Zastiňte okna závěsem nebo žaluziemi.
	Příliš mnoho lidí v místnosti.	
	Příliš mnoho zdrojů tepla v místnosti.	
	Ucpaný vzduchový filtr.	Vyčistěte filtr.

Pokud nelze problém vyřešit podle výše uvedené tabulky, kontaktujte servisní středisko a informujte je o problému a modelu zařízení.

Za závadu nejsou považovány následující stavy:

„Závada“		Příčina
Klimatizační jednotka nepracuje.	Jednotka byla zapnuta hned po vypnutí.	System ochrany proti přetížení umožňuje spustit jednotku nejdříve po 3 minutách od vypnutí.
	Bylo zapnuto napájení.	Počkejte 1 minutu.
Z klimatizační jednotky vystupuje mlha.	Během chlazení.	Vzduch v místnosti je rychle ochlazován a sráží se vodní pára.
Z klimatizační jednotky jsou slyšet různé zvuky.	Při spuštění je slyšet slabé cvaknutí.	Je to zvuk spuštění elektrického expanzního ventilu.
	Během chlazení je slyšet stálé syčení.	Je to způsobeno prouděním plynného chladiva uvnitř jednotky.
	Syčivý zvuk, který je slyšet při spuštění nebo zastavení.	Je to zvuk, který vzniká při zastavení toku chladiva.
	Slabý syčivý zvuk, který je slyšet za provozu nebo po zastavení.	Zvuk je slyšet při provozu vodního čerpadla.
	Během provozu nebo po zastavení je slyšet praskání.	Je to způsobeno roztahováním nebo smršťováním panelu a dalších částí vlivem změn teploty.
Z klimatizační jednotky se vyfukuje prach.	Spuštění chodu po dlouhé provozní přestávce.	Vyfukuje se prach nahromaděný v jednotce.
Vzduch vyfukovaný z klimatizační jednotky páchne.	Během provozu.	Je to způsobeno zápachem nebo cigaretovým kouřem v místnosti, který se nasaje do klimatizační jednotky a pak vyfukuje.

Poprodejní servis

Pokud nastanou problémy například s kvalitou nebo funkčností, kontaktujte místní servisní středisko.

Údržba

Pokud nebude klimatizační zařízení dlouho dobu používáno, odpojte je od napájení.

⚠ Varování!

- Před čištěním klimatizačního zařízení vypněte jednotku a odpojte ji od napájení. Jinak může dojít k úrazu elektrickým proudem nebo poškození zařízení.
- Je zakázáno umývat klimatizační zařízení opláchnutím vodou. Může dojít k úrazu elektrickým proudem nebo poškození zařízení.

Čištění vzduchového filtru

Vzduchové filtry by měli čistit odborní pracovníci, aby byla zajištěna bezpečnost osob. Pokud je v místě provozu mnoho prachu, je třeba čistit vzduchový filtr častěji (běžně asi jednou za 6 měsíců).

1. Otevřete mřížku přívodu vzduchu.

Táhněte současně 2 uzávěry na mřížce přívodu vzduchu ve směru vyznačeném šipkami na obrázku 17 a pak zatáhněte pomalu dolů. (Při zavírání mřížky se postupuje opačně.)

2. Vyjměte vzduchový filtr.

Podle obrázku 18 vytáhněte držadlo za mřížkou přívodu vzduchu, zvedněte filtr a vyjměte. Pak vytáhněte 3 čističe vzduchu, upevněné na filtru.

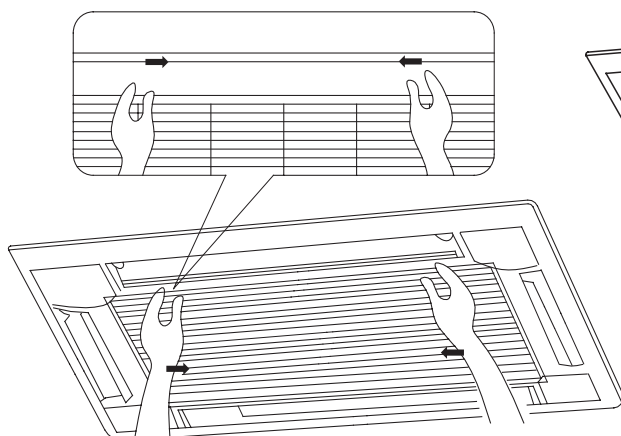

Obr. 17.

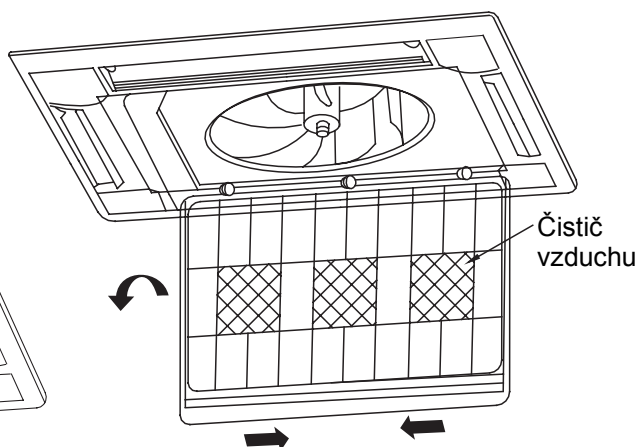

Obr. 18

3. Vyčistěte filtr.

Umyjte filtr čisticím prostředkem nebo vodou. Je-li filtr příliš špinavý (např. jsou na něm olejové skvrny), použijte pro čištění teplou vodu (s max. teplotou 45 °C) s neutrálním čisticím prostředkem. Pak nechejte filtr vyschnout na stinném místě.

⚠ Varování!

Nečistěte filtr horkou vodou s teplotou vyšší než 45 °C, abyste zabránili vyblednutí nebo deformaci filtru.

Nesušte filtr nad ohněm, protože by mohl začít hořet nebo by se mohl zdeformovat.

4. Nainstalujte vzduchový filtr.

Vložte do filtru 3 čističe vzduchu, nasadte filtr do několika výstupků na horní části mřížky přívodu vzduchu a zatáhněte držadlo za mřížkou přívodu vzduchu směrem dovnitř, abyste filtr upevnili. Viz obrázek 19.

5. Zavřete mřížku přívodu vzduchu (viz krok 1).

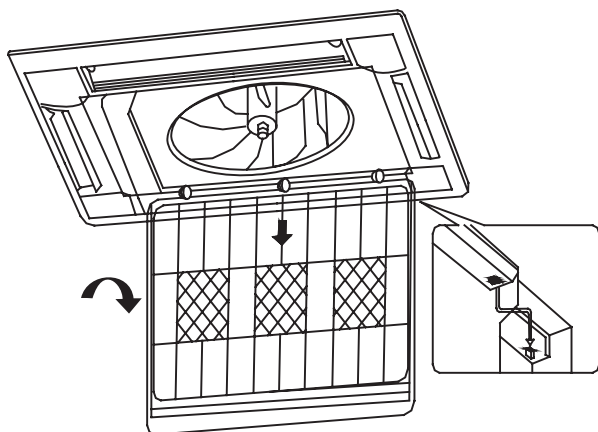

Obr. 19

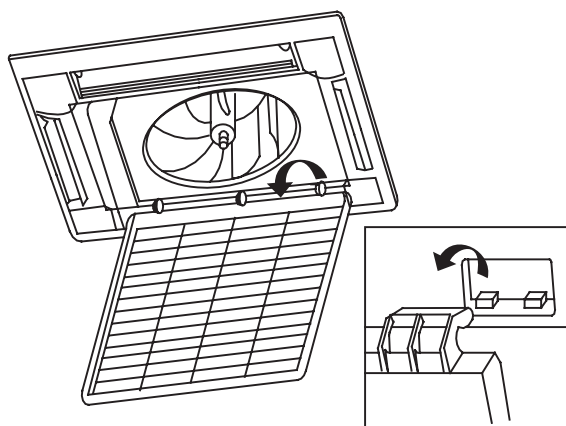

Obr. 20

Čištění mřížky přívodu vzduchu

1. Otevřete mřížku přívodu vzduchu (stejně jako v 1. kroku u „Čištění vzduchového filtru“).
2. Vyjměte vzduchový filtr (stejně jako v 2. kroku u „Čištění vzduchového filtru“).
3. Vytáhněte mřížku přívodu vzduchu z jednotky.
Otevřete mřížku přívodu vzduchu do úhlu 45°, jak ukazuje obrázek 20, a pak ji zvedněte.
4. Vyčistěte mřížku.
Očistěte mřížku kartáčkem, vodou a neutrálním čisticím prostředkem. Pak setřeste vodu a nechejte mřížku vyschnout.

! Upozornění!

Nečistěte panel horkou vodou s teplotou vyšší než 45 °C, abyste zabránili vyblednutí nebo deformaci panelu.

5. Nainstalujte mřížku přívodu vzduchu (viz 3. krok)
6. Nainstalujte vzduchový filtr (viz 4. krok u „Čištění vzduchového filtru“).
7. Zavřete mřížku přívodu vzduchu (viz 1. krok)

Instalace a výměna čističe vzduchu

1. Otevřete mřížku přívodu vzduchu (stejně jako v 1. kroku u „Čištění vzduchového filtru“).
2. Vyjměte čistič vzduchu.
Podle obrázku 21 vyjměte vzduchový filtr a odšroubujte šrouby, které upevňují čistič vzduchu.
3. Vytáhněte filtrační vložku z držáku, nainstalujte novou vložku a upevněte čistič do vzduchového filtru.
4. Nainstalujte vzduchový filtr (viz 4. krok u „Čištění vzduchového filtru“).

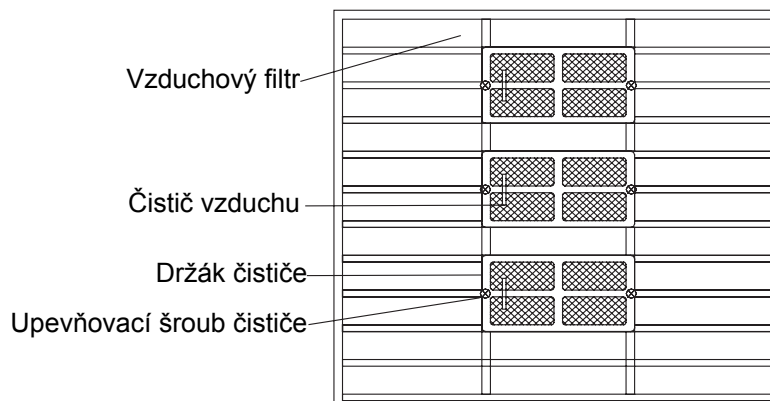

Obr. 21

Funkce čističe vzduchu a interval výměny

- Čistič vzduchu absorbuje škodlivé plyny ze vzduchu, například CO (oxid uhelnatý), CO₂ (oxid uhličitý), benzen, aldehydy, benzínové výpary, atd.
- Odstraňuje ze vzduchu škodlivé částice **větší než 1,0 μm**, například prach, pyl, bakterie, viry atd. Může být používán půl roku až jeden rok. Nové filtry můžete koupit u prodejce.

Čištění výfuku vzduchu a skříně

- Očistěte povrch panelu měkkou utěrkou nebo vlhkou utěrkou s neutrálním čisticím prostředkem.
- Nečistěte povrch panelu benzínem, benzenem, ředidlem, leštidlem apod.
- Pokud je lamela směřování vzduchu velmi špinavá, můžete ji vyjmout a očistit níže uvedeným postupem.

Vyjmutí a instalace lamely

1. Vyjměte lamelu.

Uvolněte šrouby na koncích lamely a vyjměte lamelu. Očistěte lamelu měkkou utěrkou.

Upozornění!

Nečistěte lamelu příliš velkou silou, abyste nepoškodili její povrch.

2. Nainstalujte lamelu.

Otáčejte lehce lamelou, abyste ji mohli nasadit na výstupky po stranách výfuku vzduchu a pak utáhněte šrouby.

Údržba na začátku a na konci sezóny

Kontrola před spuštěním na začátku sezóny

- Zkontrolujte, že přívod a výfuk vzduchu vnitřní i venkovní jednotky není blokován žádnými překážkami.
- Zkontrolujte, zda je připojen zemnicí vodič a zda je řádně uzemněn.
- Zkontrolujte, zda jsou vzduchové filtry správně nainstalovány.
- Pro hladké spuštění klimatizačního zařízení po dlouhé odstavce zapněte napájení 8 hodin před spuštěním klimatizačního zařízení.

Údržba po ukončení sezóny

- Vypněte napájení.
- Vyčistěte filtr a skříň jednotky.

Výkon chlazení/topení a hlučnost jsou testovány před expedicí z továrny.

Pokud dojde ke změně parametrů, řiďte se údaji na štítku jmenovitých hodnot.

Centrála NEPA spol. s r.o.

Purkyňova 45

612 00 Brno

Tel.: +420 541 590

Tel. servis: +420 541 590 150

Fax: +420 541 590 123

Fax. servis: +420 541 590 153

www.nepa.cz

Obchod: obchod@nepa.cz

Servis: servis@nepa.cz

Objednávky: brno-fakturace@nepa.cz