

**NÁVOD K OBSLUZE**

# FREE COMBI SERIES

**FC-H07AIF, FC-H09AIF, FC-H12AIF**





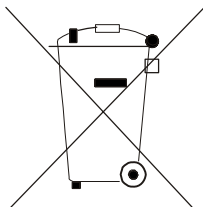

**Pozor:**

Na Vašem výrobku je uveden tento symbol. Říká, že se elektrické a elektronické přístroje nemají likvidovat s domácím odpadem, nýbrž se mají vrátit zvlášť do specializované sběrně.

## **A. Informace k likvidaci pro soukromé uživatele**

### **1. V Evropské unii**

Pozor: Tento přístroj nelikvidujte s normálním domácím odpadem!

Podle nové směrnice EU, která stanovuje správný způsob zpětného odběru použitých elektrických a elektronických přístrojů, nakládání s nimi a jejich recyklace, se musí staré elektrické a elektronické přístroje likvidovat zvlášť.

Po zavedení směrnice v členských zemích EU mohou nyní soukromé domácnosti odevzdávat svoje použité elektrické a elektronické přístroje bezplatně ve stanovených sběrnách\*.

V některých zemích\* můžete staré přístroje případně odevzdat bezplatně i u Vašeho specializovaného prodejce, pokud si koupíte srovnatelný nový přístroj.

\*) Další podrobnosti obdržíte od Vašeho obecního úřadu.

Jestliže Vaše použité elektrické a elektronické přístroje obsahují baterie nebo akumulátory, měli byste je nejprve vyjmout a zlikvidovat zvlášť podle místního platného nařízení.

Řádnou likvidací přispějete ke správnému sběru starých přístrojů, nakládání s nimi a jejich používání. Odbornou likvidací tak zabráníte možným škodlivým dopadům na životní prostředí a zdraví.

### **2. V ostatních zemích Evropské unie**

Informujte se prosím na Vašem obecním úřadě na správný postup při likvidaci tohoto přístroje.

## **B. Informace k likvidaci pro průmyslové uživatele**

### **1. V Evropské unii**

Jestliže jste tento výrobek používali pro živnostenské účely a nyní ho chcete zlikvidovat:

Obráťte se prosím na Vašeho specializovaného prodejce, který Vás může informovat o vracení výrobku. Možná budete muset za odběr a recyklaci zaplatit. Malé výrobky (a malá množství) možná ne.

### **2. V ostatních zemích mimo EU**

Na správný postup likvidace tohoto přístroje se informujte na Vašem obecním úřadě.

# Obsah

## PROVOZ A ÚDRŽBA

Pokyny před použitím .....	2
Technické údaje.....	3
Názvy částí .....	4
Popis a funkce dálkového ovladače.....	5
Režimy provozu .....	7
Optimální provoz.....	10
Pokyny pro uživatele.....	11
Údržba .....	12
Řešení potíží.....	13





## INSTALACE

Rozměrové schéma instalace.....	16
Místo pro instalaci.....	17
Instalace vnitřní jednotky .....	18
Zkušební provoz a kontrola po instalaci.....	21
Instalace a údržba zdravotního filtru .....	22

Děkujeme Vám, že jste si zakoupili toto klimatizační zařízení. Před jeho použitím si pečlivě přečtěte tento návod a pak si jej dobře uschovejte pro budoucí použití.

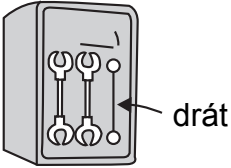
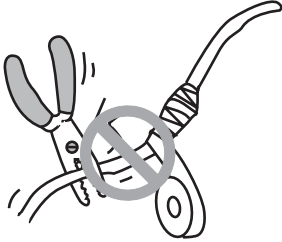
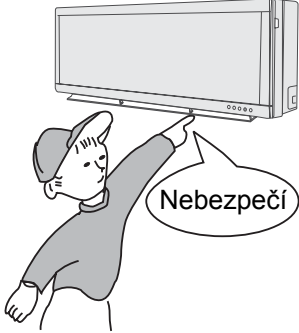
# Pokyny před použitím

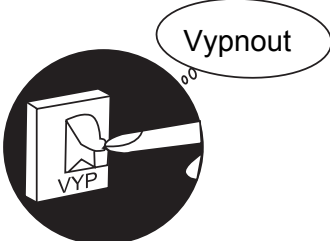
## ● VAROVÁNÍ

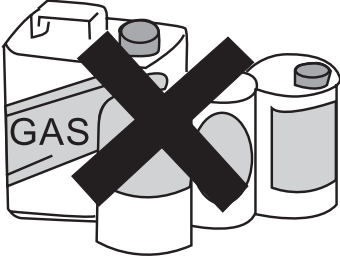
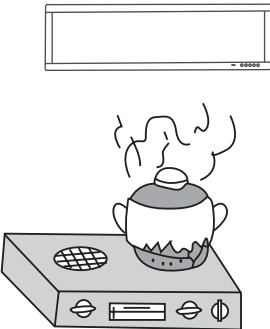
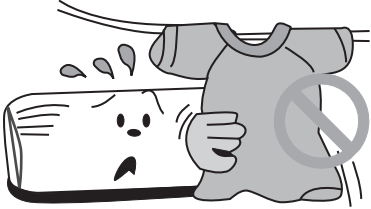
<p>Používejte pouze pojistky s předepsanými parametry. Nikdy nenahrazujte pojistky drátem. Může dojít k poškození zařízení nebo požáru.</p> 	<p>Napájecí kabel nikdy improvizovaně neopravujte a nepoužívejte prodlužovací šňůru. Mohlo by dojít k přehřátí nebo požáru.</p> 	<p>Do otvorů pro přívod a výfuk vzduchu nikdy nestrkejte ruce ani žádné jiné předměty. Mohlo by to být nebezpečné.</p> 
<p>Nepobývejte delší dobu v přímém proudu chladného vzduchu ze zařízení. Mohlo by dojít ke zhoršení zdravotního stavu.</p> 	<p>Pokud se děje něco neobvyklého (zápach spáleniny, kouř...), odpojte zařízení a kontaktujte servisní středisko. Jinak by mohlo dojít ke škodám, úrazu el. proudem nebo požáru.</p> 	<p>Nepokoušejte se opravovat klimatizační zařízení sami. Mohlo by dojít k úrazu elektrickým proudem nebo požáru. Kontaktujte servisní středisko.</p> 
<p>Spreje s hořlavou náplní nebo jiné hořlaviny uchovávejte min. 1 m od zařízení. Mohlo by dojít k požáru nebo výbuchu.</p> 	<p>Nedávejte blízko zařízení plynové spotřebiče. Proud vzduchu ze zařízení může způsobit nedokonalé spalování.</p> 	<p>Neblokujte přívod nebo výfuk vzduchu u venkovních ani vnitřních jednotek. Mohlo by dojít ke snížení výkonu zařízení nebo závadě.</p> 



**Zařízení musí být řádně uzemněno!**

**Zemnicí vodič musí být připojen na zemnicí bod.**

Nepřipojujte uzemnění na plynové, vodní nebo odpadní potrubí nebo jiná nevhodná místa, která nezaručí spolehlivé uzemnění.

## Technické údaje

Model	FC-H07AIF	FC-H09AIF	FC-H12AIF
Výkon chlazení	2100 W	2900 W	3500 W
Výkon topení	2600 W	2800 W	3800 W
Jmenovité napájení	220-240 V~ 50 Hz		
Hlučnost	37 dB(A)	38 dB(A)	40 dB(A)
Typ klimatu	T1		
Odolnost proti vodě	IP24		
Izolace	I		
Hmotnost (kg)	11 kg		
Mezní rozměry vnitřní jednotky (š × v × h)	1000×290×150 mm		

\* Všechny výše uvedené parametry mohou být bez upozornění změněny. Skutečné hodnoty jsou uvedeny na štítku jmenovitých hodnot vaší klimatizační jednotky.

### Rozsah pracovních teplot

	Vnitřní strana DB/WB(°C)
Maximální chlazení	32/23
Minimální chlazení	21/15
Maximální topení	27/–
Minimální topení	20/–

# Názvy částí

## ● Vnitřní jednotka

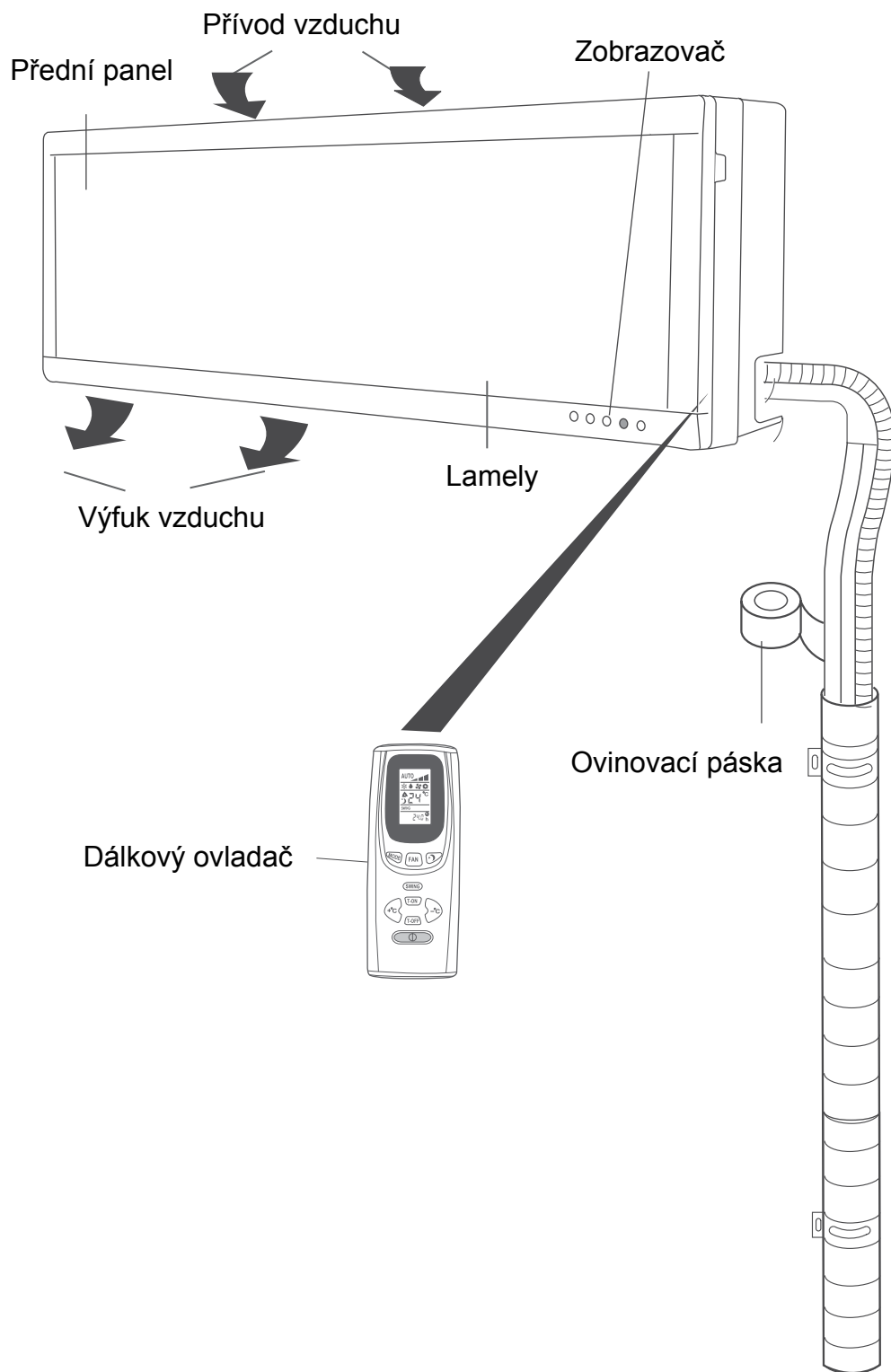

# Popis a funkce dálkového ovladače

Dálkový ovladač vysílá signály do zařízení.

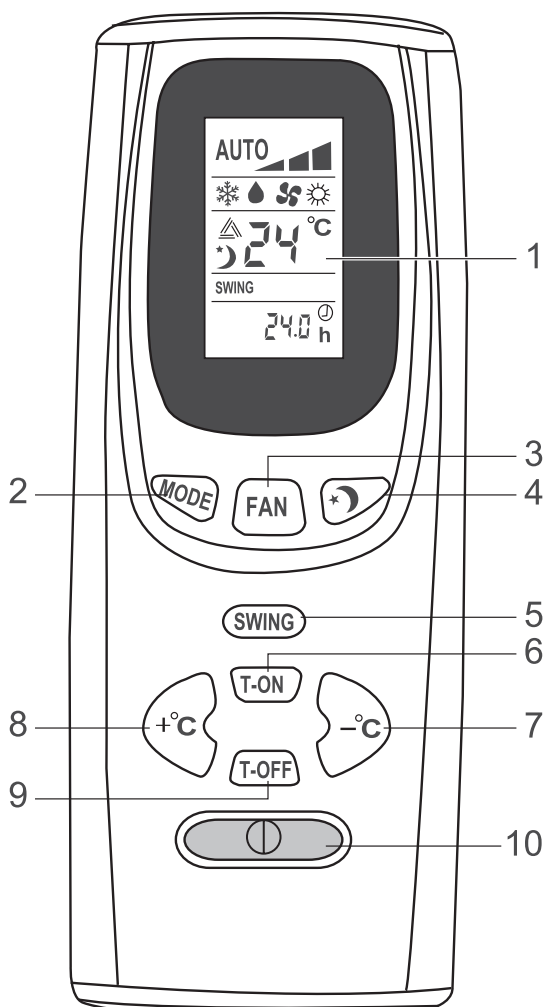

## Význam symbolů na LCD displeji

- AUTO Automatická rychlost ventilátoru
- ▲ Nízká rychlost ventilátoru
  - ▲▲ Střední rychlost ventilátoru
  - ▲▲▲ Vysoká rychlost ventilátoru
  - ❄ Indikátor Chlazení
  - 💧 Indikátor režimu Odvlhčování
  - 🌀 Indikátor režimu Ventilátor
  - ☀ Indikátor režimu Topení
  - ⚙ Indikátor režimu Automatika
  - 🌙 Indikátor režimu Spánek
- SWING Indikátor natáčení lamel

## 1. Displej z tekutých krystalů (LCD)

### 2. Tlačítko MODE

Používá se pro nastavení režimu provozu (Chlazení, Odvlhčování, Ventilátor, Topení a Automatika).

### 3. Tlačítko FAN

Používá se pro nastavení rychlosti ventilátoru (Automatická, Nízká, Střední, Vysoká).

### 4. Tlačítko SLEEP

Používá se pro zapnutí/vypnutí režimu Spánek.

### 5. Tlačítko SWING

Používá se pro zapnutí/vypnutí natáčení vertikálních lamel pro směřování vyfukovaného vzduchu.

### 6. Tlačítko T-ON

Když je zařízení vypnuto, používá se pro nastavení načasovaného automatického zapnutí.

### 7-8. Tlačítka pro nastavení teploty

Používají se pro nastavení požadované teploty v místnosti.

### 9. Tlačítko T-OFF

Když je zařízení zapnuto, používá se pro nastavení načasovaného automatického vypnutí.

### 10. Tlačítko

Používá se pro zapnutí/vypnutí zařízení.



### Postup vložení baterií

- Vytáhněte kryt příhrádky baterií ve směru šipky.
- Vložte nové baterie. Dbejte na správnou orientaci (+) a (-) pólů baterií.
- Zasuňte kryt zpět na místo.

**Použijte 2 baterie typu R03 AAA (1,5 V). Nepoužívejte dobíjecí baterie (akumulátory).**

**Vyměňte použité baterie za nové baterie stejného typu, když se na displeji přestanou zobrazovat symboly.**

**Baterie vydrží přibližně jeden rok.**

**Použité baterie musí být zlikvidovány podle příslušných platných předpisů pro nakládání s tímto typem odpadu.**

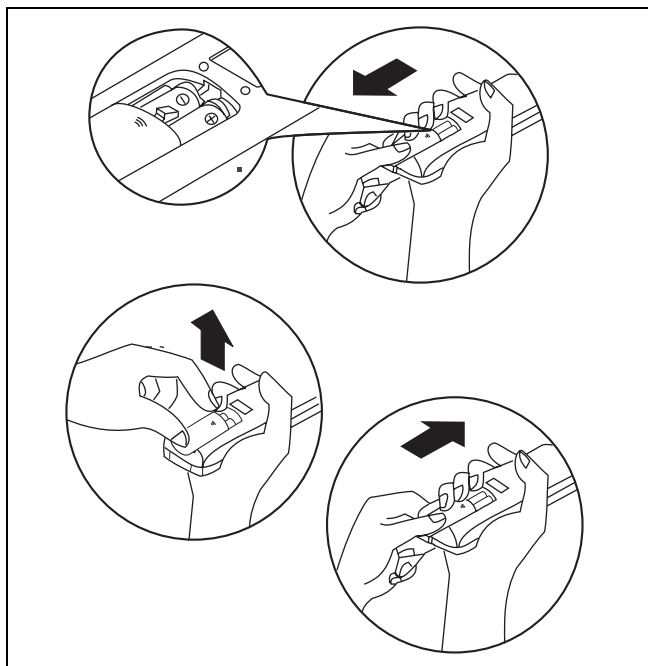

### Uložení dálkového ovladače

Dálkový ovladač může být umístěn ve speciálním držáku namontovaném na zeď. Držák na dálkový ovladač je doplňkové příslušenství.

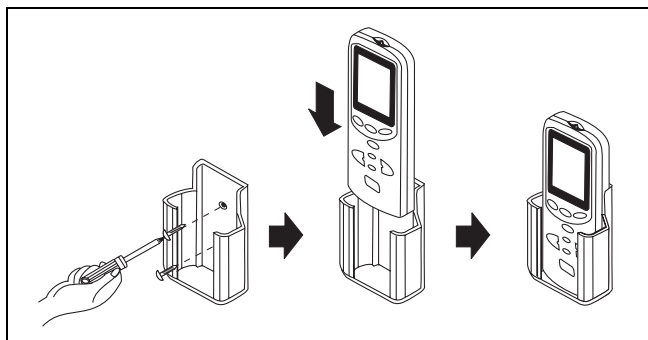

### Používání dálkového ovladače

Chcete-li ovládat klimatizační zařízení dálkovým ovladačem, naniřte dálkový ovladač na snímač signálu na zařízení. Dosah dálkového ovladače je až 8 metrů.

**Dálkový ovladač ukládejte nejméně 1 metr od televizních přijímačů a jiných elektrických zařízení.**

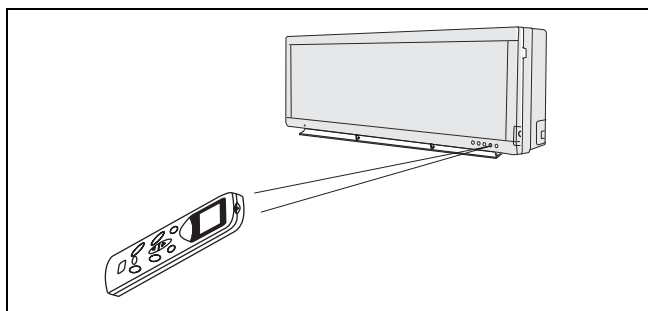

# Režimy provozu

## 1. Nastavení režimu provozu

Při každém stisknutí tlačítka **MODE** se režim provozu mění v následující posloupnosti:

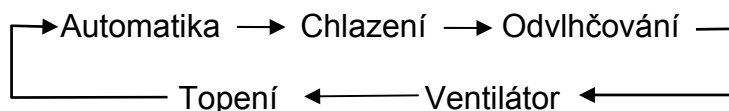

## 2. Nastavení rychlosti ventilátoru

Při každém stisknutí tlačítka **FAN** se rychlost ventilátoru mění v následující posloupnosti:

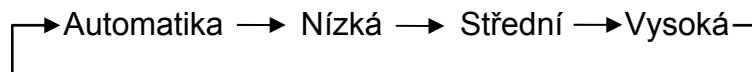

## 3. Nastavení teploty



Stiskněte jednou pro zvýšení nastavené teploty o 1 °C.



Stiskněte jednou pro snížení nastavené teploty o 1 °C.

Rozsah nastavení teplot je následující:

Topení: 16–30 °C

Chlazení: 16–30 °C

Odvlhčování: 16–30 °C

Ventilátor: 16–30 °C

## 4. Spuštění zařízení

Stiskněte tlačítko .

Když je jednotka zapnuta, začne pracovat v režimu, jaký byl nastaven před jejím vypnutím.

## 5. Nastavení proudění vzduchu

Stisknutím tlačítka **SWING** se začnou automaticky pohybovat lamely pro směrování vyfukovaného vzduchu. Po dalším stisknutí tlačítka **SWING** se pohyb lamel zastaví.

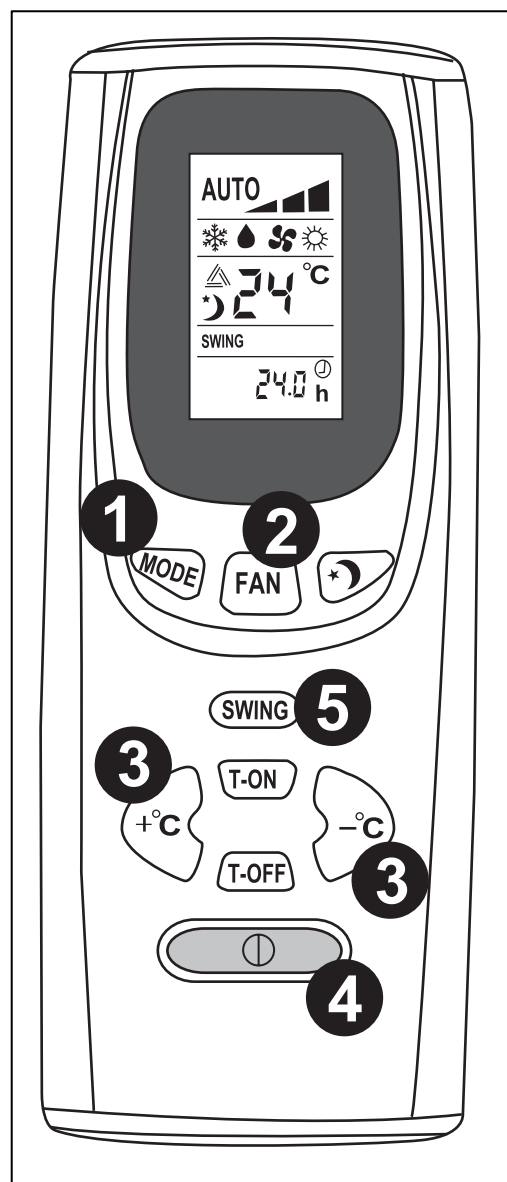

## ● Režim Automatika

Tiskněte opakovaně tlačítko **MODE**, dokud se nezobrazí indikátor režimu Automatika (▲).

V tomto režimu se nastavuje teplota automaticky podle aktuální teploty v místnosti.

Volba režimu provozu a nastavení teploty závisí na teplotě v místnosti.

V režimu Automatika je pro režim Chlazení přednastavena teplota 25 °C a pro režim Topení 20 °C.

Teplota v místnosti	Režim
20–25 °C	Předchozí režim nebo Ventilátor
vyšší než 25 °C	Chlazení
nižší než 20 °C	Topení

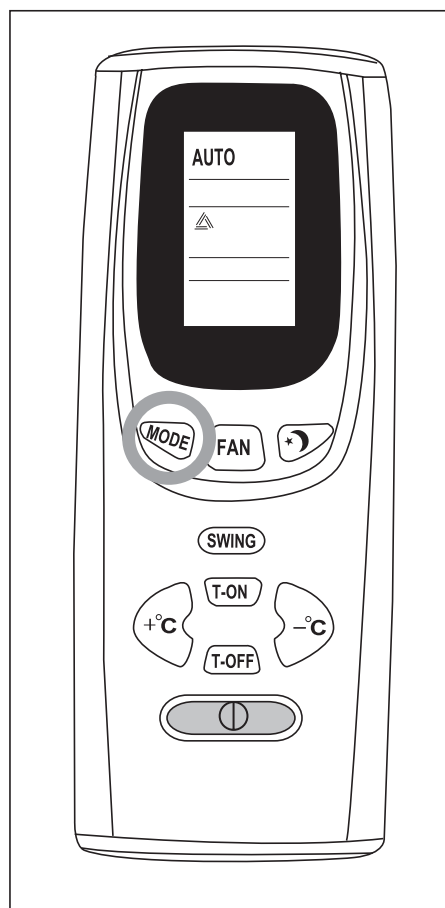

## ● Automatické zapnutí

Když je zařízení vypnuto, stiskněte tlačítko **T-ON**, abyste nastavili dobu, za kterou se má zařízení znovu zapnout. Čas se nastavuje opakovaným stisknutím tlačítka **T-ON** po 30 minutách až do maximální doby 24 hodin od okamžiku nastavení této funkce.

Příklad: Když je právě 16.00 hodin a nastavíte časovač na 2,5 hodiny, zařízení se zapne v 18.30.

Když je jednotka zapnuta, začne pracovat v režimu, jaký byl nastaven před jejím vypnutím.

## ● Automatické vypnutí

Když je zařízení zapnuto, stiskněte tlačítko **T-OFF**, abyste nastavili dobu, za kterou se má zařízení vypnout. Čas se nastavuje opakovaným stisknutím tlačítka **T-OFF** po 30 minutách až do maximální doby 24 hodin od okamžiku nastavení této funkce.

Příklad: Když je právě 18.30 hodin a nastavíte časovač na 3,5 hodiny, zařízení se vypne o půlnoci.

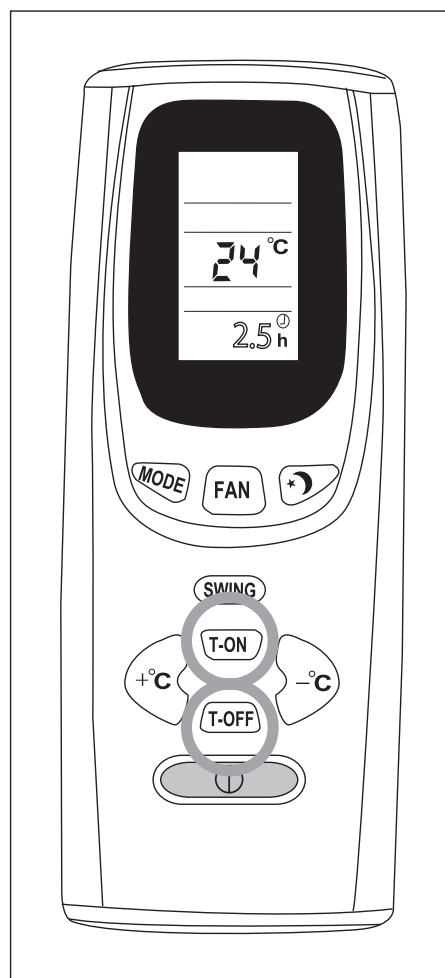

## ● Režim Odvlhčování

Tiskněte opakovaně tlačítko **MODE**, dokud se nezobrazí indikátor režimu Odvlhčování (💧).

Zařízení začne pracovat podle aktuální teploty v místnosti a nastavené teploty:

- Pokud je teplota v místnosti nižší než nastavená teplota, zastaví se kompresor venkovní jednotky.
- Pokud je teplota v místnosti o více než 0,5 °C vyšší než nastavená teplota, zařízení automaticky spustí režim odvlhčování.

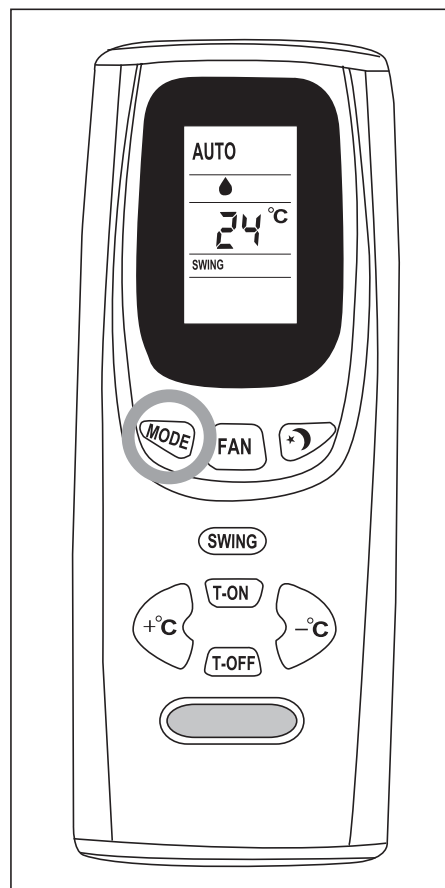

## ● Režim Spánek

Když jednotka chladí nebo odvlhčuje a je nastaven režim Spánek, zvýší se nastavená teplota po 1 hodině o 1 °C a po 2 hodinách o 2 °C.

Když jednotka topí a je nastaven režim Spánek, sníží se nastavená teplota po 1 hodině o 1 °C a po 2 hodinách o 2 °C.

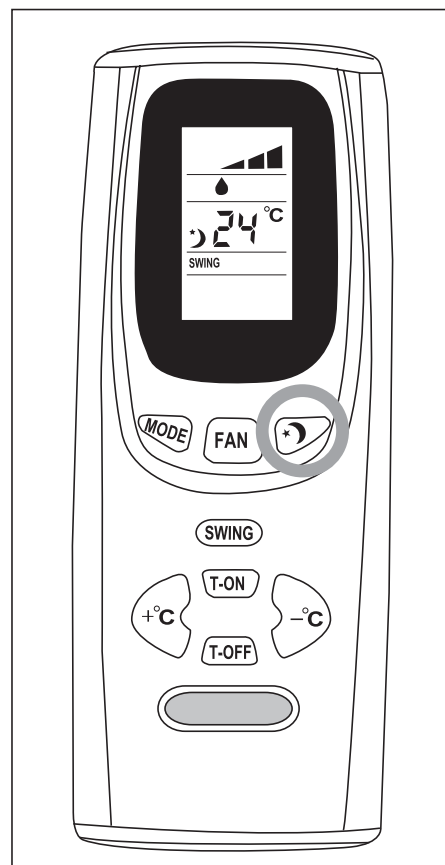

## Optimální provoz

Dodržování pravidel optimálního provozu pomáhá šetřit energii a zajišťuje pohodlné bezpečné používání klimatizačního zařízení.

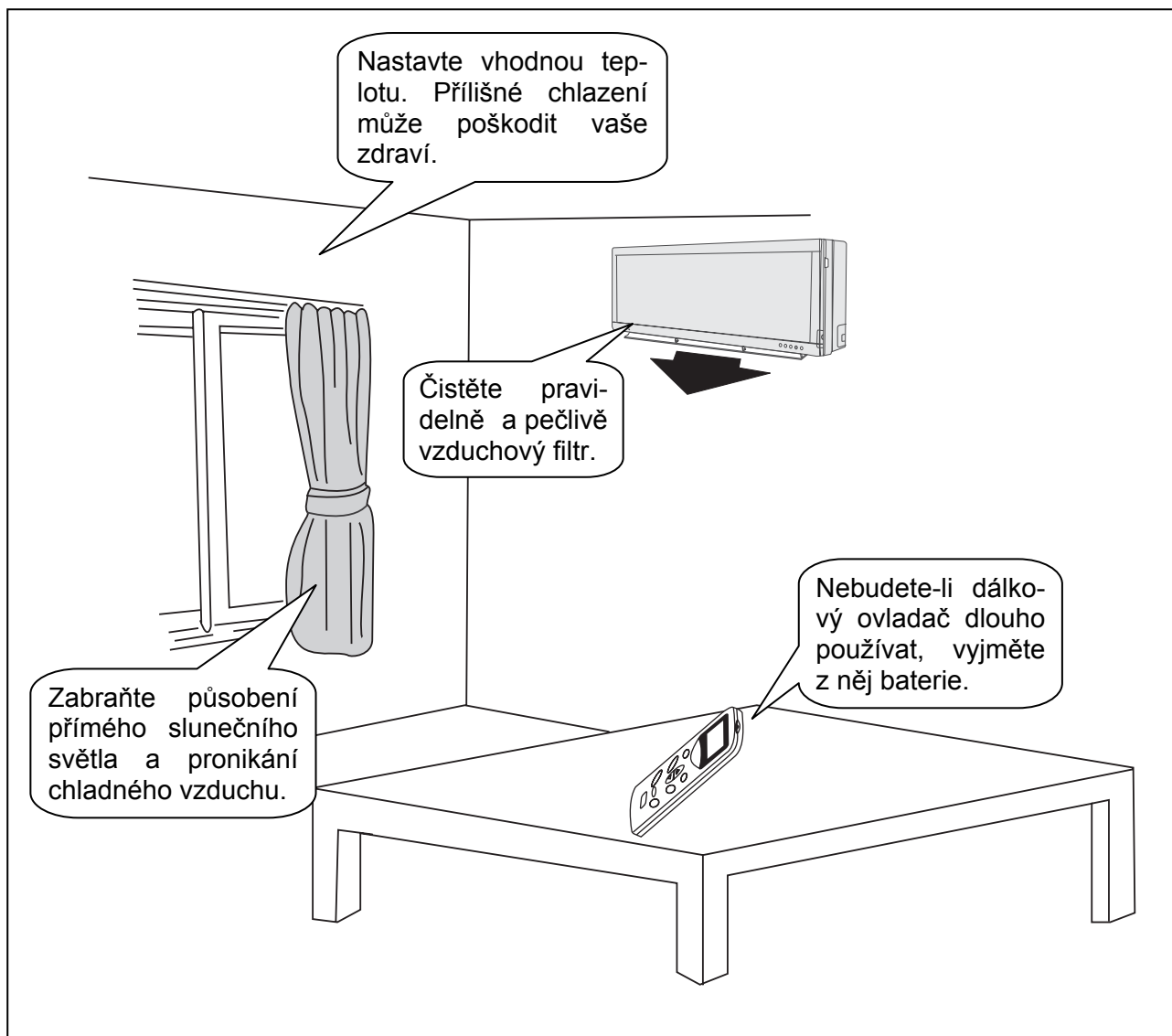

## Uzemnění

Zařízení musí být řádně uzemněno připojením k zemnicímu bodu budovy. Zemnicí vodič se nesmí připojit na plynové nebo vodovodní potrubí, svod od bleskosvodu, k telefonnímu rozvodu nebo na jiná nevhodná místa. Připojení musí provádět pracovník s příslušnou kvalifikací. Musí být nainstalován proudový chránič a jistič s dostatečnou kapacitou (25 A).

# Pokyny pro uživatele

## Nastavte nejvhodnější teplotu.

Nastavením vhodné teploty snížíte spotřebu elektrické energie.

Při chlazení udržujte v místnosti teplotu asi o 5 °C nižší, než je venku.



## Nastavte vhodný směr proudění vyfukovaného vzduchu.

Pomocí lišty můžete ručně nastavit směr vzduchu vlevo/vpravo. Když je jednotka zapnutá, můžete nastavit dálkovým ovladačem natáčení lamel pro směřování vzduchu nahoru/dolů .

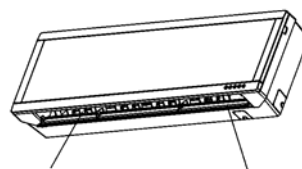

Lišta pro nastavení vlevo/vpravo

Lamely pro nastavení nahoru/dolů

## Je-li klimatizační zařízení v chodu, nenechávejte dlouho otevřená okna nebo dveře.

Může se zhoršit účinnost klimatizačního zařízení.

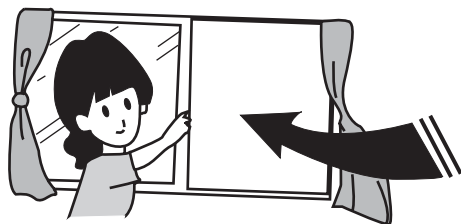

## Dbejte na to, aby vzduch z klimatizační jednotky nefoukal přímo na zvířata nebo rostliny.

Mohlo by jim to uškodit.

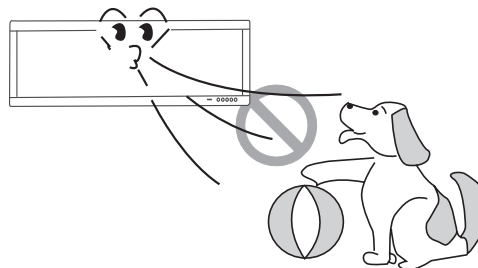

## Stříkání vody na jednotku může způsobit úraz elektrickým proudem nebo závadu.

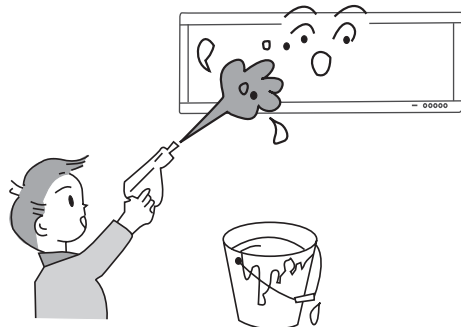

Požívejte pouze předepsaný typ napájecího kabelu. Pokud je napájecí kabel poškozen, musí být vyměněn výrobcem, autorizovaným servisním střediskem nebo příslušně kvalifikovanou osobou, aby se předešlo rizikům plynoucím z neodborné instalace.

Klimatizační zařízení musí být napájeno napětím o velikosti 230 V ± 10 %. Při nedodržení této podmínky může dojít k silné vibraci kompresoru a poškození chladicího systému.

Nepoužívejte zařízení k jiným účelům, např. k sušení prádla, chlazení potravin atd.

# Údržba

## UPOZORNĚNÍ:

- Před čištěním jednotku vypněte a odpojte od napájení, jinak hrozí úraz elektrickým proudem.
- Při čištění jednotky nepoužívejte vodu. Pokud se do jednotky dostane vlhkost, hrozí úraz elektrickým proudem.
- Těkavé kapaliny, například ředidla nebo benzín, poškodí povrch jednotky. Pro čištění jednotky používejte jen suchou měkkou utěrkou nebo utěrkou lehce navlhčenou neutrálním čisticím prostředkem.

## Vyjmutí a vyčištění filtru

1. Zvedněte panel rukou nahoru ve směru šipky.
2. Dejte panel dolů ve směru šipky.
3. Nadzvedněte trochu panel ve směru šipky 1 a pak vytáhněte filtr ve směru šipky 2. Očistěte filtr čisticím prostředkem nebo vodou. Je-li filtr špinavý (mastný), lze jej umýt teplou vodou (max. 45 °C) s rozpuštěným neutrálním čisticím prostředkem. Nechejte filtr vyschnout na stinném a chladném místě

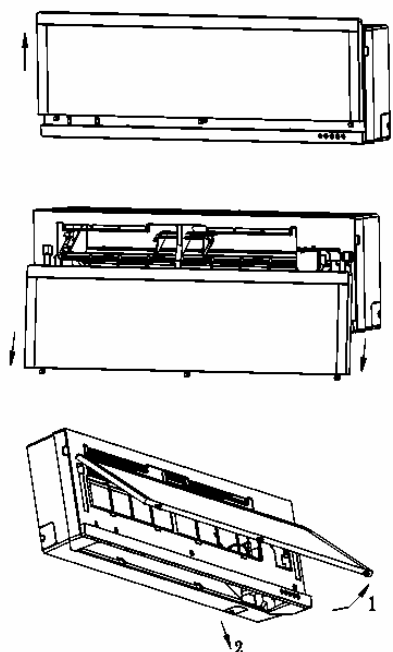

## Instalace filtru

1. Nadzvedněte trochu panel ve směru šipky 1 a pak zasuňte filtr ve směru šipky 2.
2. Zvedněte filtr ve směru šipky na místo podle obrázku.
3. Zasuňte kolíčky A, B, C zpět do tří otvorů a zavřete kryt.

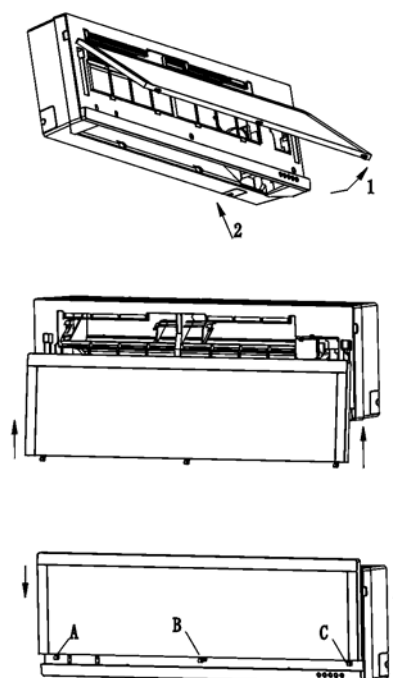

## Příprava před použitím

1. Ujistěte se, že nic neblokuje proudění vyfukovaného a přiváděného vzduchu.
2. Zkontrolujte, zda je zemnicí vodič správně připojen.
3. Je-li to zapotřebí, vyměňte baterie v dálkovém ovladači.



## Údržba po použití

1. Vypněte hlavní vypínač.
2. Očistěte filtry a ostatní části.
3. Očistěte prach z venkovní jednotky.

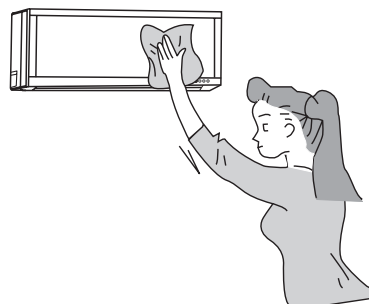

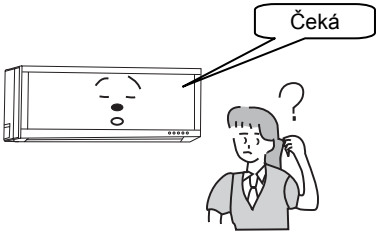
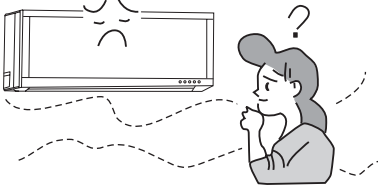

## Řešení potíží

Upozornění: Nepokoušejte se opravit zařízení sami. Mohlo by dojít k úrazu elektrickým proudem nebo požáru. Před vyžádáním opravy zkontrolujte, zda nelze problém vyřešit podle následujících bodů. Můžete tak ušetřit čas a peníze.

Problém	Náprava
<p>Jednotka nepracuje hned po opětovném spuštění klimatizačního zařízení.</p> 	<p>Když se klimatizační zařízení vypne, nebude po dobu asi 3 minut hned znovu pracovat z důvodu ochrany vnitřních součástí.</p>
<p>Po spuštění je z jednotky cítit neobvyklý zápach.</p> 	<p>Je to způsobeno zápachem v místnosti (nábytek, cigaretový kouř), který klimatizační jednotka nasává.</p>

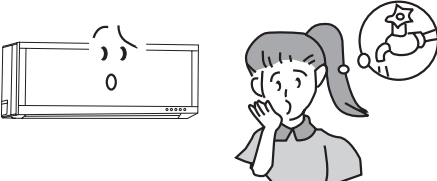

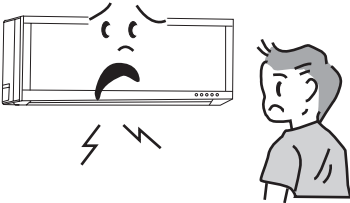
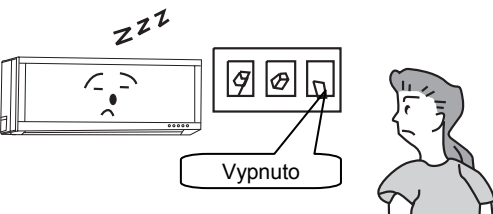
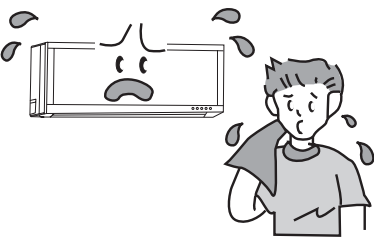
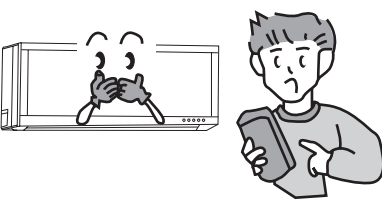
Problém	Náprava
<p>Za provozu je slyšet zvuk tekoucí vody.</p> 	<p>Je to způsobeno prouděním chladiva uvnitř jednotky.</p>
<p>Při provozu v režimu chlazení se vyfukuje mlha.</p> 	<p>Rychlé ochlazování vzduchu v místnosti způsobí, že dochází ke kondenzaci vlhkosti, což vypadá jako mlha.</p>
<p>Po spuštění nebo zastavení zařízení je slyšet praskání.</p> 	<p>Praskání je způsobeno teplotním prnutím v součástkách při změnách teploty.</p>
<p>Klimatizační jednotka vůbec nepracuje.</p> 	<ul style="list-style-type: none"> <li>• Je vypnuté napájení?</li> <li>• Je přerušeno/uvolněno vodič?</li> <li>• Je vypnutý jistič/proudový chránič?</li> <li>• Je nižší nebo vyšší napětí ?</li> <li>• Je zapnutý časovač (TIMER ON)?</li> </ul>
<p>Chlazení (topení) není účinné.</p> 	<ul style="list-style-type: none"> <li>• Je nastavena vhodná teplota?</li> <li>• Je blokován přívod nebo výfuk vzduchu?</li> <li>• Jsou vzduchové filtry špinavé?</li> <li>• Jsou otevřená okna/dveře?</li> <li>• Je ventilátor vnitřní jednotky nastaven na nízké otáčky?</li> <li>• Je v místnosti nějaký jiný zdroj tepla?</li> </ul>
<p>Dálkové ovládání nefunguje.</p> 	<ul style="list-style-type: none"> <li>• Dálkové ovládání nelze použít, je-li zařízení rušeno nebo často mění svoji funkci. Vypněte je, odpojte zástrčku a pak ji zase připojte, aby se obnovil provoz.</li> <li>• Není dálkový ovladač příliš daleko od jednotky a nejsou v cestě signálu překážky?</li> <li>• Vyměňte baterie v ovladači, pokud jsou vybité.</li> </ul>

**V níže uvedených situacích klimatizační zařízení okamžitě vypněte, odpojte od napájení a kontaktujte servisní středisko.**



Pokud máte nějaké dotazy, obraťte se na servisní středisko.

- Za provozu je slyšet neobvyklý hluk.
- Jistič nebo pojistky často vypadávají.
- Do jednotky se dostala voda nebo něco jiného.
- Voda ze zařízení uniká do místnosti.
- Zástrčka nebo vodiče kabelu jsou velmi horké.

# Rozměrové schéma instalace

Níže jsou uvedeny minimální požadované vzdálenosti od okolních objektů, potřebné pro montáž, provoz a údržbu zařízení.

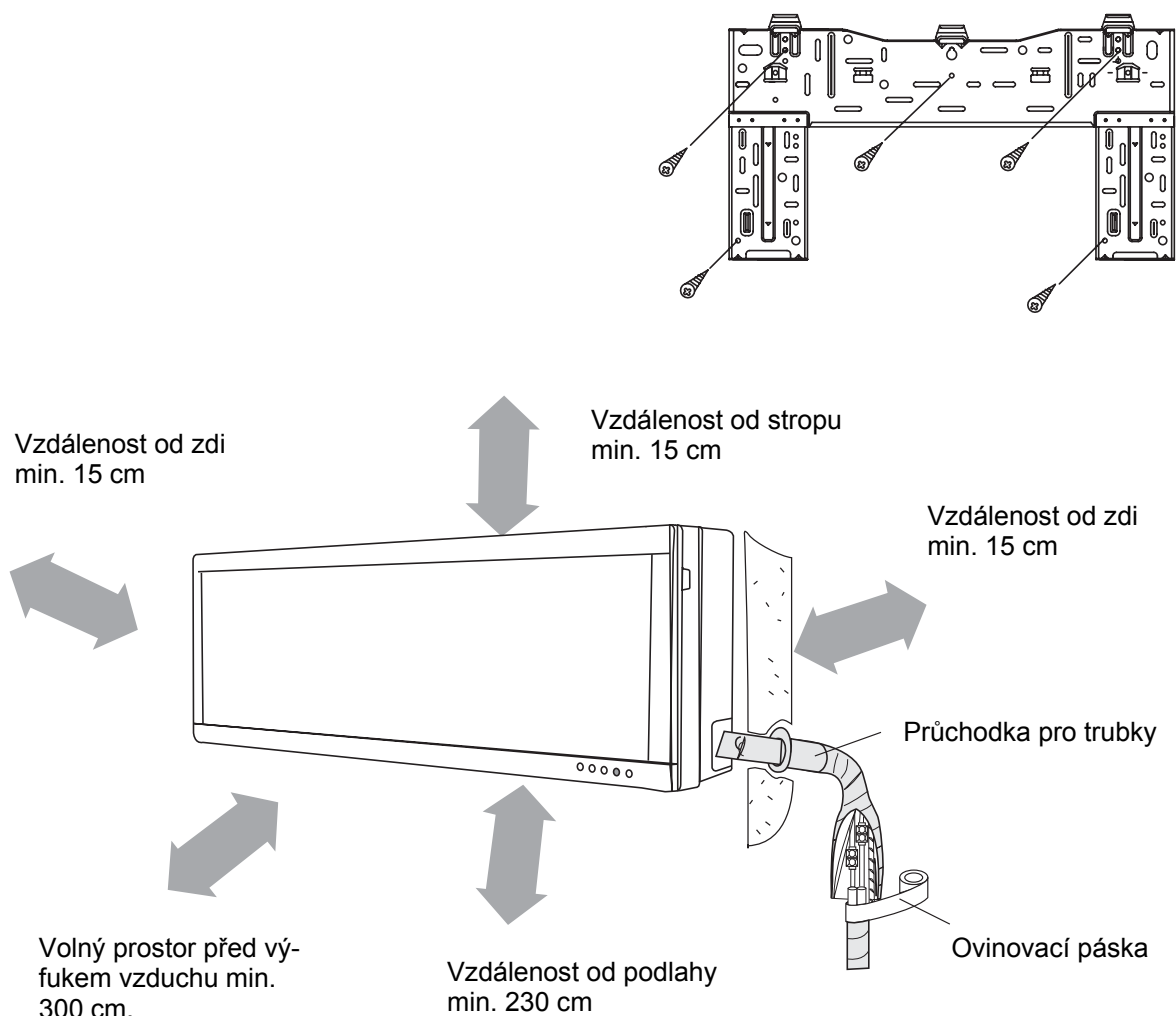

Poznámka: Pokud má klimatizační zařízení děleného (split) typu více vnitřních jednotek, platí pro ostatní vnitřní jednotky stejné pokyny pro instalaci.

## **DŮLEŽITÉ POKYNY:**

- *Instalaci musí provádět vyškolené a kvalifikované osoby podle tohoto návodu.*
- *Před instalací kontaktujte servisní středisko, abyste předešli závadám způsobeným neprofesionální instalací.*
- *Když budete jednotky zvedat a přemísťovat, musíte se řídit pokyny vyškolených a kvalifikovaných osob.*

# Místo pro instalaci

## ● Vnitřní jednotka

1. Zařízení nesmí být instalováno v prádelně.
2. Přívod a výfuk vzduchu nesmí být zakrytý nebo blokován, aby vzduch mohl volně proudit do všech částí místnosti.
3. Zařízení nainstalujte na místo, odkud se dá dobře odvádět zkondenzovaná voda a kde se dá snadno připojit k venkovní jednotce.
4. K instalaci se nehodí taková místa, kde je zdroj tepla, vysoká vlhkost nebo kde jsou hořlavé plyny.
5. Zvolte takové místo, které unese plnou váhu a vydrží vibrace jednotky.
6. Ujistěte se, že instalace odpovídá rozměrovému výkresu instalace.
7. Postarejte se o to, aby byl k dispozici dostatečný prostor pro potřeby rutinní údržby. Jednotka by měla být nainstalována min. 2,3 m nad podlahou.
8. Nainstalujte jednotku tak, aby byla vzdálena nejméně 1 m od TV přijímače a jiných elektrických zařízení.
9. Zvolte takové umístění, které umožňuje snadné vyjmutí a čištění filtru.
10. Nepoužívejte jednotku v těsné blízkosti prádelny, koupelny, sprchy nebo bazénu.

### **Poznámka:**

*Instalace v následujících místech může způsobit závadu. Nelze-li místo instalace změnit, obraťte se na servisní středisko.*

- *Místa, kde se pracuje s (motorovým) olejem*
- *Místa, kde se vyskytuje hodně soli, např. na pobřeží moře.*
- *Místa, kde se uvolňují sirné plyny, např. v blízkosti horkých pramenů.*
- *Místa, kde jsou rádiová zařízení, svařovací agregáty nebo lékařská zařízení, která vyzařují vysokofrekvenční elektromagnetické vlny*
- *Jiná prostředí se speciálními podmínkami.*

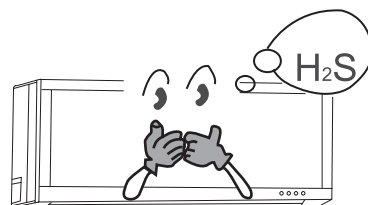

# Instalace vnitřní jednotky

## ● Instalace zadního panelu

1. Zadní panel musí být montován horizontálně. Trubka pro odvod vody na levé straně by neměla být příliš vysoko. Je lepší dát tuto stranu trochu níže.
2. Upevněte zadní panel na vybraném místě.
3. Ujistěte se, zda je zadní panel dostatečně pevně připevněn, aby udržel váhu dospělé osoby vážící 60 kg. Váha by měla být rovnoměrně rozdělena na jednotlivé šrouby.

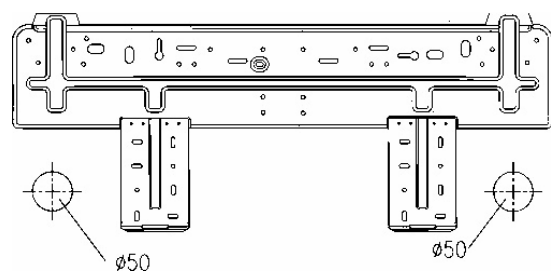

Levý otvor  
potrubí

Pravý otvor  
potrubí

Obr. 1

## ● Instalace odtokové hadice

1. Aby mohla voda dobře odtékat, měla by mít odtoková hadice vhodný sklon směrem dolů.
2. Odtokovou hadici neohýbejte. Konec hadice nenechávejte ležet ve vodě.
3. Úsek odtokové hadice, procházející vnitřní jednotkou, by měl být obalen izolačním materiálem.

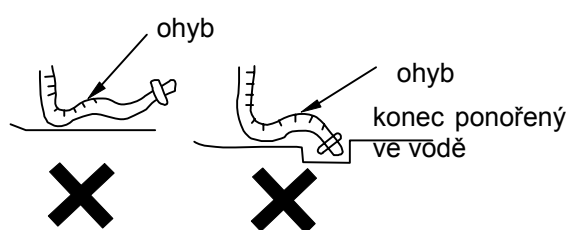

Obr. 2

## ● Instalace propojovacích trubek

Spojte propojovací trubky s příslušnými trubkami vnitřní jednotky a utáhněte převlečné matice na trubkách.

### **POZNÁMKA:**

- Připojte propojovací trubky nejprve k vnitřní a potom k venkovní jednotce.
- Při ohýbání trubek dávejte pozor, abyste je nepoškodili.
- Jestliže bude utahovací moment matic příliš velký, hrozí netěsnost.
- Zařízení musí být nainstalováno podle platných místních předpisů.

## ● Připojení elektrických vodičů

1. Otevřete panel směrem nahoru.
2. Odšroubujte a vyjměte kryt svorkovnice (viz obrázek vpravo).
3. Napájecí kabel prochází zdola nahoru ze spodní části jednotky.
4. Připojte modrý vodič napájecího kabelu ke svorce „N(1)“, černý ke svorce „2“ hnědý ke svorce „3“ a žlutozelený (zemnicí) ke svorce  $\oplus$  (viz obrázek 3) a zatlačte kabel do drážky před svorkovnicí.
5. Nasadte zpět kryt svorkovnice a zajistěte jej šrouby.
6. Zavřete panel.

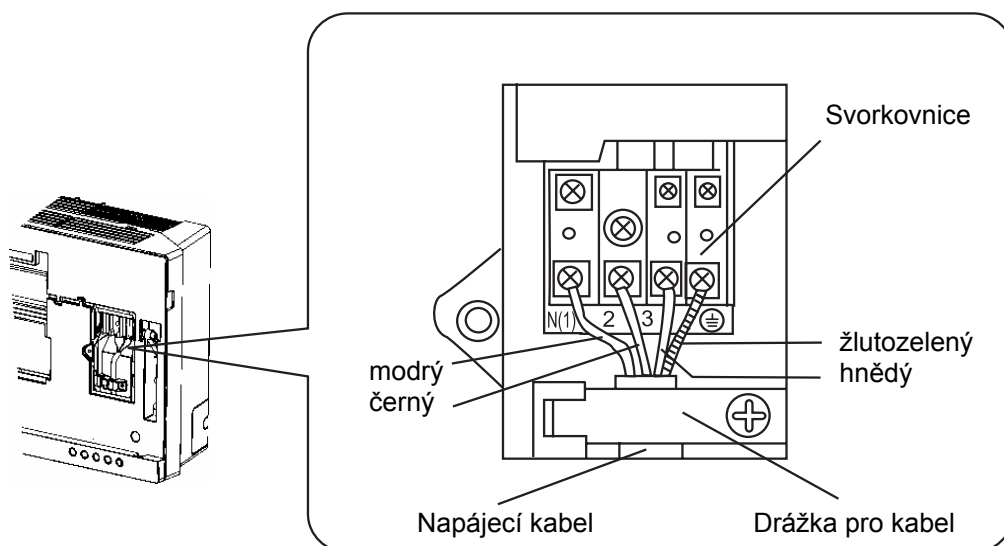
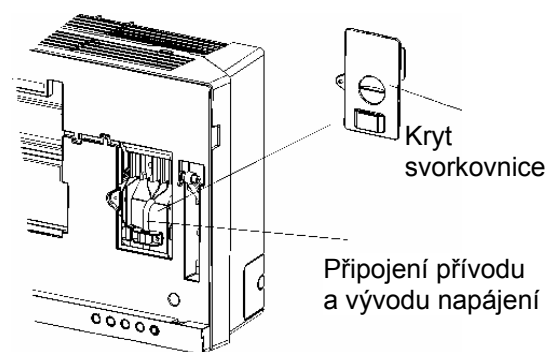

Obr. 3

## ● Instalace vnitřní jednotky

1. Možnosti vedení trubek k vnitřní jednotce ukazují obrázky (4a) a (4b) níže. Je-li potrubí (kabel) vedeno zleva nebo zprava, vyřízněte v případě potřeby záslepky otvorů na šasi hlavní jednotky (viz obrázek 4c).

- Vyřízněte otvor 1, pokud vedete jen kabel.
- Vyřízněte otvory 1 a 2, když vedete trubky i kabel.

Doporučený způsob vedení trubek je označen (1), (2) a (3).

2. Obalte trubky a kabel a protáhněte je vyříznutým otvorem (viz obrázek 5)
3. Zavěste montážní štěrby vzadu na vnitřní jednotce za horní úchytky zadního panelu a zkontrolujte pevnost uchycení (viz obrázek 6).
4. Jednotka by měla být nainstalována nejméně 2,3 m nad podlahou.

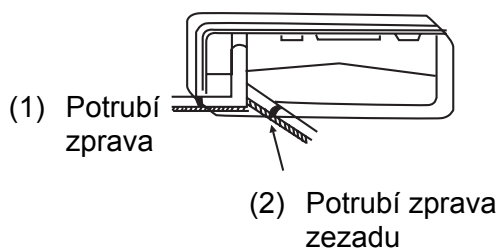

Obr. 4a

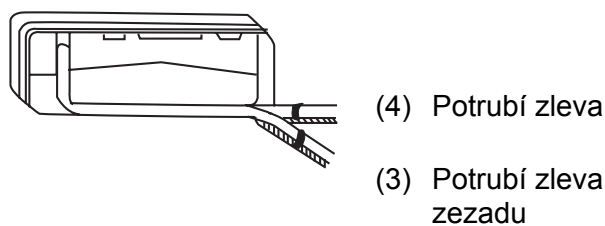

Obr. 4b

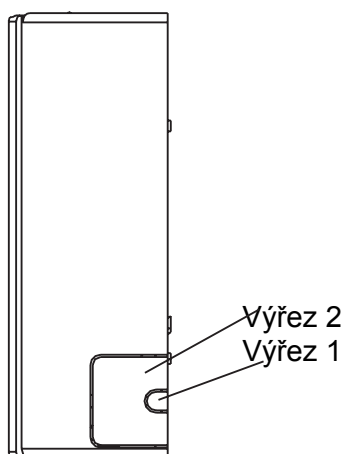

Obr. 4c

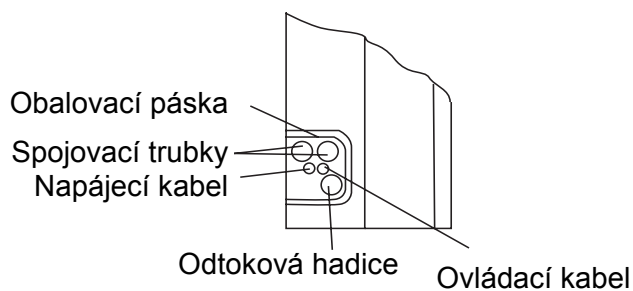

Obr. 5

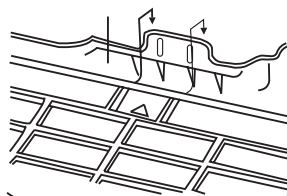

Obr. 6

# Zkušební provoz a kontrola po instalaci

## ● Zkušební provoz

### 1. Před zkušebním provozem

1. Nepřipojujte napájení dříve, než je instalace kompletně hotova.
- 2) Elektrické obvody musí být správně zapojeny a vodiče pevně připojeny.
- 3) Uzavírací ventily silné i tenké spojovací trubky by měly být otevřeny.
- 4) Z jednotky je třeba odstranit všechny případné nečistoty (vlákna, úlomky atd.).

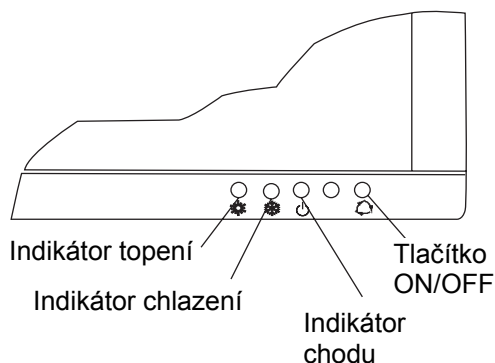

### 2. Testování provozu

- 1) Zapněte napájení a stiskněte tlačítko ON/OFF na dálkové ovladači.
- 2) Pomocí tlačítka MODE vyzkoušejte provozní režimy Chlazení, Topení, Ventilátor atd. abyste zjistili, zda pracují normálně.
- 3) Pokud nelze použít dálkové ovládání, postupujte takto:
  - a) Když jednotka stojí, stiskněte tlačítko ON/OFF. Jednotka začne pracovat v režimu „AUTO“, mikroprocesor nastaví režim Chlazení, Topení, Odvlhčování nebo Ventilátor automaticky podle teploty v místnosti, aby bylo vytvořeno příjemné prostředí. Pro zastavení jednotky stiskněte znovu tlačítko ON/OFF.
  - b) Když jednotka běží, vypněte ji stisknutím tlačítka ON/OFF.

## ● Kontrola po instalaci

Položky ke kontrole	Možná závada
Je zařízení dobře upevněno?	Jednotka může spadnout, otřásat se nebo vydávat hluk.
Byla provedena kontrola těsnosti?	Hrozí nedostatečný výkon chlazení/topení.
Je tepelná izolace dostatečná?	Může nastat kondenzace a odkapávání vody.
Je odtok vody v pořádku?	Může nastat kondenzace a odkapávání vody.
Souhlasí napájecí napětí s údajem na štítku jmenovitých hodnot?	Může nastat elektrická porucha nebo poškození součástí.
Je instalace vodičů a trubek správná?	Může nastat elektrická porucha nebo poškození součástí.
Je jednotka řádně uzemněna?	Může dojít k probíjení napětí na kostru zařízení.
Je napájecí kabel správný?	Může dojít k závadě nebo požáru.
Je přívod nebo výfuk vzduchu volný?	Hrozí nedostatečný výkon chlazení/topení.
Odpovídá množství chladiva délce spojovacích trubek?	V případě potřeby doplňte chladivo.



# Instalace a údržba zdravotního filtru

## ● Pokyny pro instalaci

1. Uchopte přední panel na obou koncích a vytáhněte jej silou do určitého úhlu ve směru šipek. Pak vytáhněte vzduchový filtr směrem dolů a vyjměte jej (viz. obrázek A)

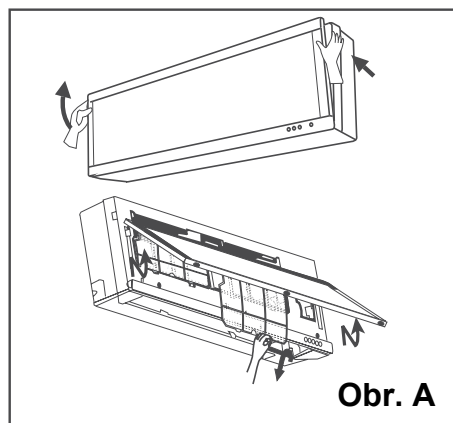

Obr. A

2. Upevněte zdravotní filtr do vzduchového filtru (viz obrázek B).

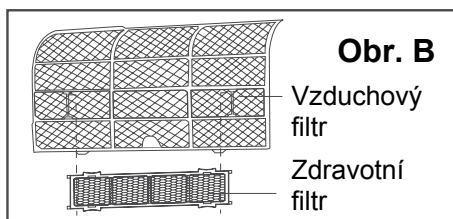

Obr. B

3. Nainstalujte vzduchový filtr správně podle šipek vyznačených na obrázku C a pak zavřete přední panel.

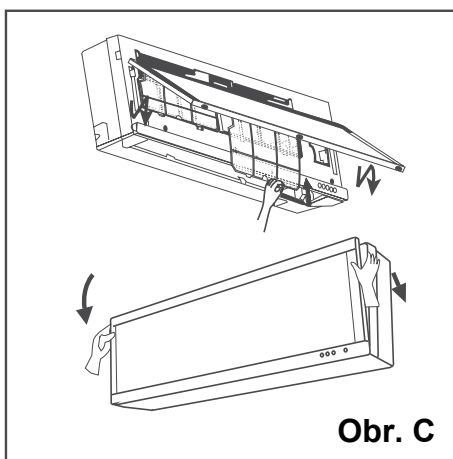

Obr. C

## ● Čištění a údržba

Před čištěním zdravotní filtr vytáhněte a po čištění jej znovu nainstalujte podle pokynů pro instalaci. Dávejte dobrý pozor na to, že stříbrná iontová fólie nesmí být čištěna vodou, zatímco filtr obsahující aktivní uhlí, fotokatalyzátor, LTC katalyzátor, odstraňovač formaldehydu, katechinu nebo likvidátor roztočů může; nesmí být však čištěn kartáčem nebo tvrdými předměty. Po čištění jej vysušte ve stínu nebo na slunci, ale ne utíráním.

## ● Životnost

Životnost zdravotního filtru je za normálních podmínek asi jeden rok. Pokud jde o stříbrný iontový filtr, je nefunkční, když je povrch zčerná (zezelená).

Tyto doplňkové pokyny se vztahují na jednotky se zdravotním filtrem. Pokud jej váš model jednotky nemá (vypadá jinak než znázorňuje obrázek), platí dříve uvedené pokyny pro modely bez zdravotního filtru. Počet zdravotních filtrů závisí na konkrétní dodávce.

**Centrála NEPA spol. s r.o.**

**Purkyňova 45**

**612 00 Brno**

**Tel.: +420 541 590**

**Tel. servis: +420 541 590 150**

**Fax: +420 541 590 123**

**Fax. servis: +420 541 590 153**

**[www.nepa.cz](http://www.nepa.cz)**

**Obchod: [obchod@nepa.cz](mailto:obchod@nepa.cz)**

**Servis: [servis@nepa.cz](mailto:servis@nepa.cz)**

**Objednávky: [brno-fakturace@nepa.cz](mailto:brno-fakturace@nepa.cz)**