

GEBRAUCHSANWEISUNG

# CASSETTE SERIES

ASC-24A, ASC-36A, ASC-42A





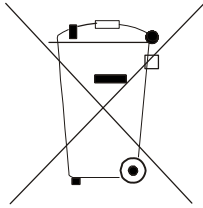

**Achtung:**

An Ihrem Erzeugnis ist dieses Symbol angeführt. Es besagt, dass elektrische und elektronische Geräte nicht mit dem Hausmüll entsorgt werden sollen, sondern sie sollen separat in eine spezialisierte Sammelstelle zurückgegeben werden.

**A. Information zur Entsorgung für private Anwender**

**1. In der Europäischen Union**

Achtung: Dieses Gerät entsorgen Sie nicht mit dem normalen Hausmüll!

Gemäß der neuen EU Richtlinie, die die richtige Art der Rücknahme von elektrischen und elektronischen Geräten, die Manipulation mit ihnen und ihr Recycling festlegt, müssen alte elektrische und elektronische Geräte separat entsorgt werden.

Nach Einführung der Richtlinie in den Mitgliedsländern der EU können nun private Haushalte ihre gebrauchten elektrischen und elektronischen Geräte kostenlos in den dazu bestimmten Sammelstellen\* abgeben.

In einigen Ländern\* können alte Geräte eventuell kostenlos bei Ihrem spezialisierten Verkäufer abgegeben werden, sofern Sie ein vergleichbares neues Gerät kaufen.

\*) Weitere Details erhalten Sie bei Ihrer Kommunalbehörde. Wenn Ihre gebrauchten elektrischen und elektronischen Geräte Batterien oder Akkumulatoren enthalten, sollten Sie diese erst herausnehmen und gemäß der örtlichen gültigen Vorschrift entsorgen.

Durch eine ordentliche Entsorgung tragen Sie zu einer richtigen Sammlung, Manipulation und Anwendung von alten Geräten bei. Mit einer fachlichen Entsorgung vermeiden Sie mögliche schädliche Folgen für die Umwelt und die Gesundheit.

**2. In den übrigen Ländern der Europäischen Union.**

Bitte informieren Sie sich bei Ihrer Kommunalbehörde über den richtigen Entsorgungsvorgang dieses Gerätes.

**B. Information über die Entsorgung für Industrieanwender**

**1. In der Europäischen Union**

Wenn Sie dieses Erzeugnis für gewerbliche Zwecke verwendet haben und Sie wollen es jetzt entsorgen:

Wenden Sie sich bitte an Ihren spezialisierten Verkäufer, der Sie über die Rücknahme des Erzeugnisses informieren kann. Möglicherweise werden Sie für die Abnahme und Entsorgung zahlen müssen. Bei kleinen Erzeugnisse (und kleinen Mengen) möglicherweise nicht.

**2. In den übrigen Ländern außerhalb der EU**

Über den richtigen Entsorgungsvorgang dieses Gerätes informieren Sie sich bei Ihrer Kommunalbehörde

# Inhalt

## **Betrieb und Wartung**

Prinzip der Funktion und Betriebsbereich .....	2
Bezeichnung und Funktion der Teile .....	3
Sicherheitshinweise .....	4
Beschreibung und Funktion der Fernbedienung .....	6
Funktion der Tasten.....	6
Einstellen des Regimes KÜHLEN.....	8
Einstellen des Regimes HEIZEN .....	9
Einstellen des Regimes ENTFEUCHTEN.....	10
Einstellen des Regimes AUTOMATIK .....	11
Einstellen des Regimes ZEITSTEUERUNG .....	12
Einstellen des Regimes SCHLAF .....	13
Vorgang beim Einlegen der Batterien.....	14
Optimaler Betrieb.....	15
Regeln von Schwierigkeiten.....	16
Hinweise für die Installation .....	18
Pflege und Wartung .....	19
Technische Daten.....	23

## **INSTALLATION**

Zubehör und Installationszeichnungen .....	24
Installation der Innenanlage.....	26
Installation der Außenanlage .....	34
Kontrolle und Testen nach der Installation.....	36

Wir danken Ihnen, dass Sie sich diese Klimaanlage gekauft haben. Vor ihrer Anwendung lesen Sie aufmerksam diese Anweisung und dann bewahren Sie sie gut auf für spätere Anwendungen.

# Prinzip der Funktion und Betriebsbereich

## ● Bereich der Arbeitstemperaturen

	Innenanlage DB/WB (°C)	Außenanlage DB/WB (°C)
Max. Kühlen	32/23	43/26
Min. Kühlen	21/15	21/15
Max. Heizen	27/-	24/18
Min. Heizen	20/-	-5/-6

## ● Funktionsschema

### 1. Schema des Modells nur zum Kühlen

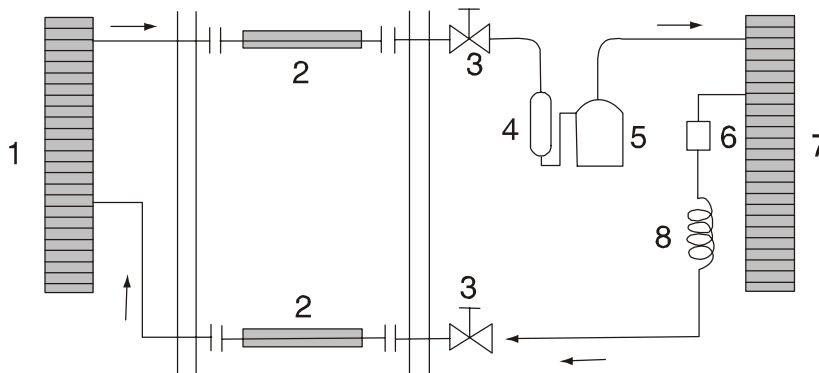

### 2. Schema des Modells mit Wärmepumpe

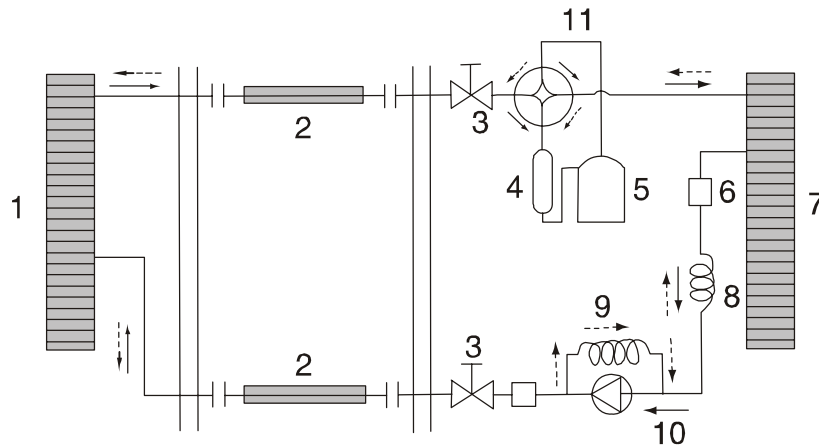

1. Austauscher der Innenanlage	2. Verbindungsleitung	3. Rückschlagventil
4. Sammler	5. Kompressor	6. Filter
7. Austauscher der Außenanlage	8. Hauptkapillare	9. Hilfskapillare
10. Einwegventil	11. Vierwegrückschlagventil	

# Bezeichnung und Funktion der Teile

## ● Innenanlage

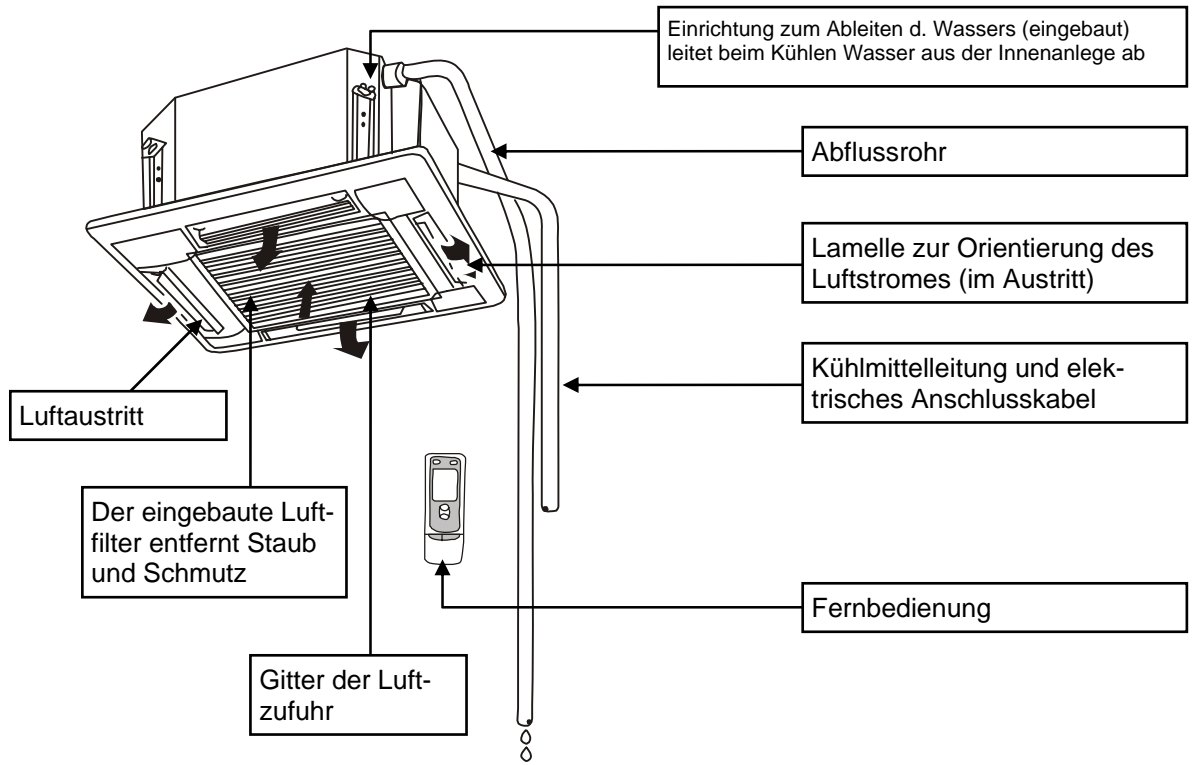

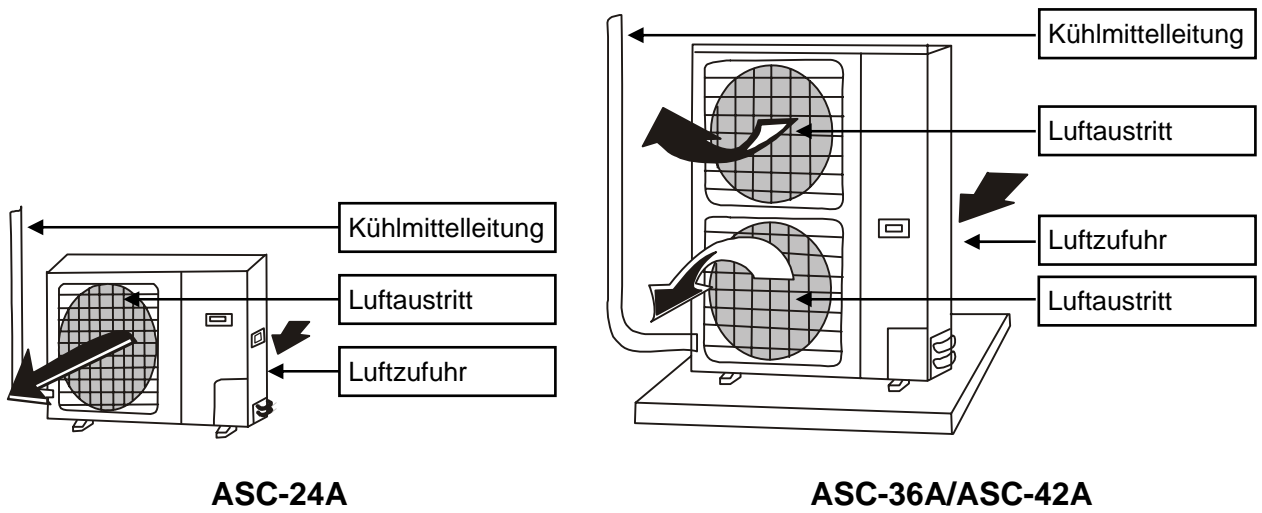

## ● Außenanlage



# Sicherheitshinweise

Vor Anwendung des Gerätes lesen Sie sorgfältig folgende Hinweise.

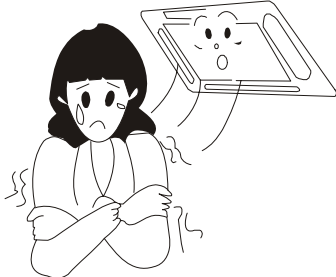
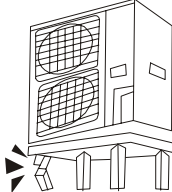
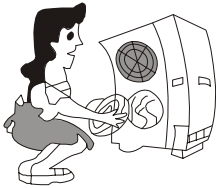
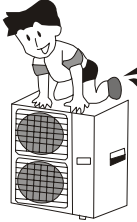
## Warnung

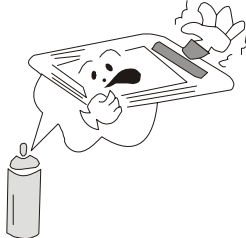
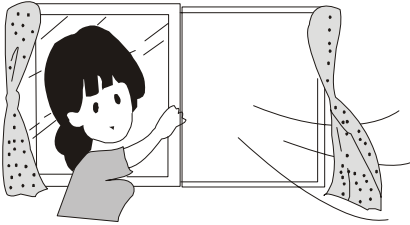
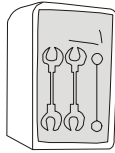
<p>Achten Sie darauf, dass die Luft aus der Anlage nicht direkt auf Ihren Körper bläst und stellen Sie keine zu hohen oder zu niedrigen Temperaturen ein. Sonst werden Sie sich nicht wohlfühlen und es kann ihrer Gesundheit schaden.</p> 	<p>Kontrollieren Sie, ob der Ständer auch nach langer Betriebsdauer noch genug fest ist. Wird der abgenutzte Ständer nicht repariert, kann die Anlage umstürzen und eine Verletzung verursachen.</p> 
<p>Nehmen Sie von der Außenanlage das Schutzgitter nicht ab. Stecken Sie die Hände oder andere Gegenstände nicht in den Luftaustritt.</p> 	<p>Steigen Sie nicht auf die Außenanlage und legen keine Gegenstände auf sie. Sie könnten fallen oder es könnte zu einer Verletzung durch fallende Gegenstände kommen.</p> 
<p>Sofern Sie etwas Ungewöhnliches (z.B. Brandgeruch) spüren, schalten Sie sofort die Stromzufuhr ab und kontaktieren Sie die Servicezentrale.</p> 	<p>Spritzen Sie keine Farbe oder Pestizid auf die Anlage, es könnte zu einem Brand kommen</p> 
<p>Ist die Luft im Raum schwül, lüften Sie mit einem kurzen Öffnen der Tür oder des Fensters. Beim Betrieb der Anlage ziehen Sie aber die Vorhänge zu, damit Sie Verluste der klimatisierten Luft vermeiden.</p> 	<p>Als Ersatz von Sicherungen der vorgeschriebenen Werte verwenden Sie keinen Draht. Es könnte zur Beschädigung der Anlage oder zu einem Brand kommen.</p> 

## Warnung

Führen Sie keine Kontrolle oder Reparatur der Anlage während des Betriebes durch. Es ist sehr gefährlich.



In der Nähe der Klimaanlage verwenden Sie keine anderen Wärmequellen. Es würde die Funktion des

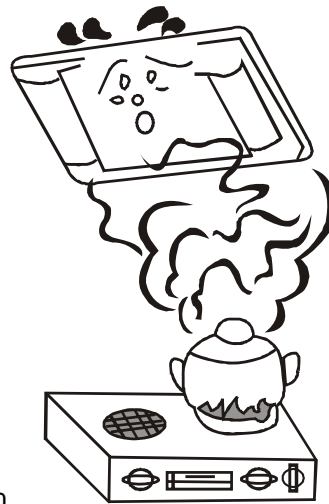

Kühlens beeinflussen

In der Nähe der Öffnungen für die Luftzufuhr und den Luftaustritt stellen Sie nie Gegenstände. Es könnte den Lauf der Anlage beeinflussen oder anhalten.

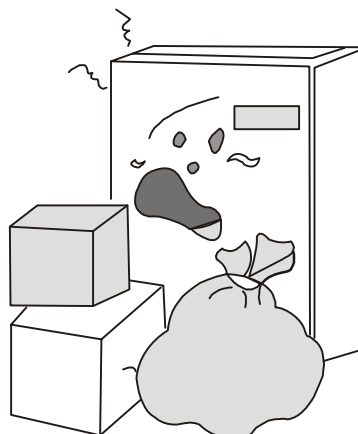

Spritzen Sie kein Wasser in die Innenanlage, Es könnte zu einem Schaden oder zu einem Unfall mit elektrischem Strom führen.

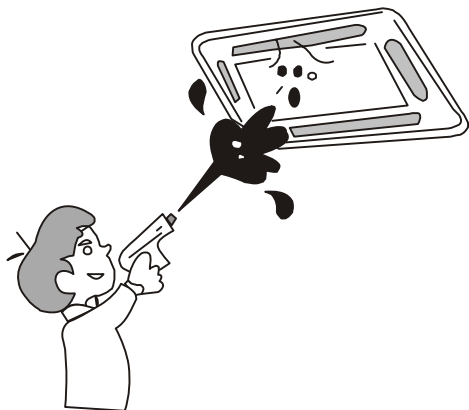

Schützen Sie die Fernbedienung vor Stößen und drücken Sie die Tasten der Fernbedienung nicht mit spitzen Gegenständen, sonst kann es zur Beschädigung der Fernbedienung kommen.

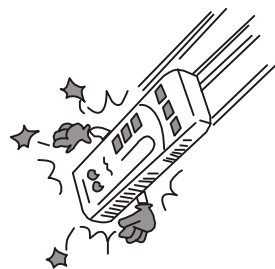



# Beschreibung und Funktion der Fernbedienung

## Bemerkungen:

- *Versichern Sie sich, dass zwischen der Fernbedienung und der Anlage keine Hindernisse sind.*
- *Lassen Sie die Fernbedienung nicht auf die Erde fallen und werfen Sie nicht mit ihr.*
- *Lassen Sie die Fernbedienung nicht an direktem Sonnenlicht*

## ● Funktion der Tasten

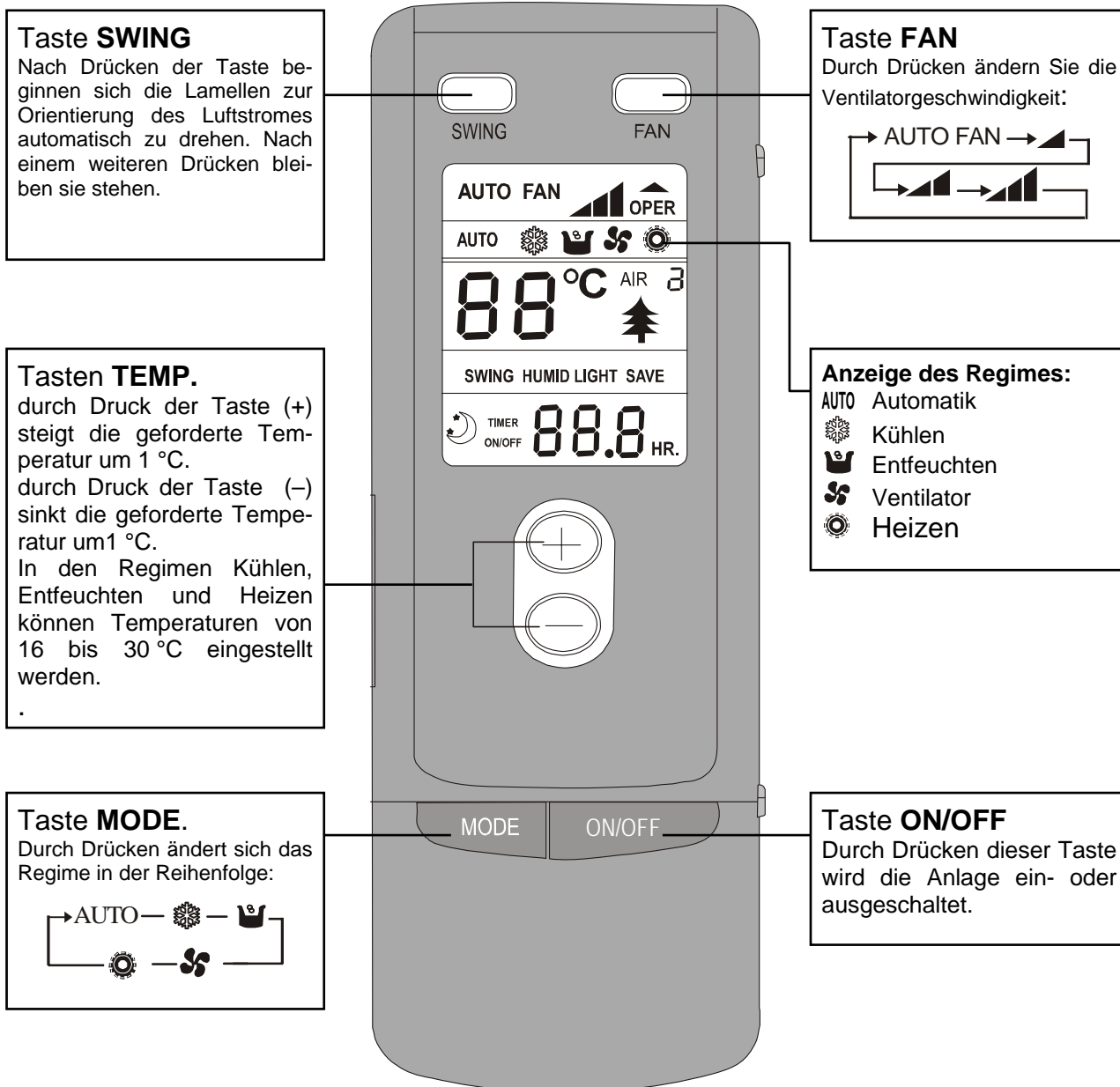

**Bemerkung:**

- Diese Type der Fernbedienung wird auch für andere Modelle von Anlagen mit weiteren Funktionen verwendet. Tasten, deren Funktionen dieses Modell der Klimaanlage nicht unterstützt, werden in der Anleitung nicht beschrieben.

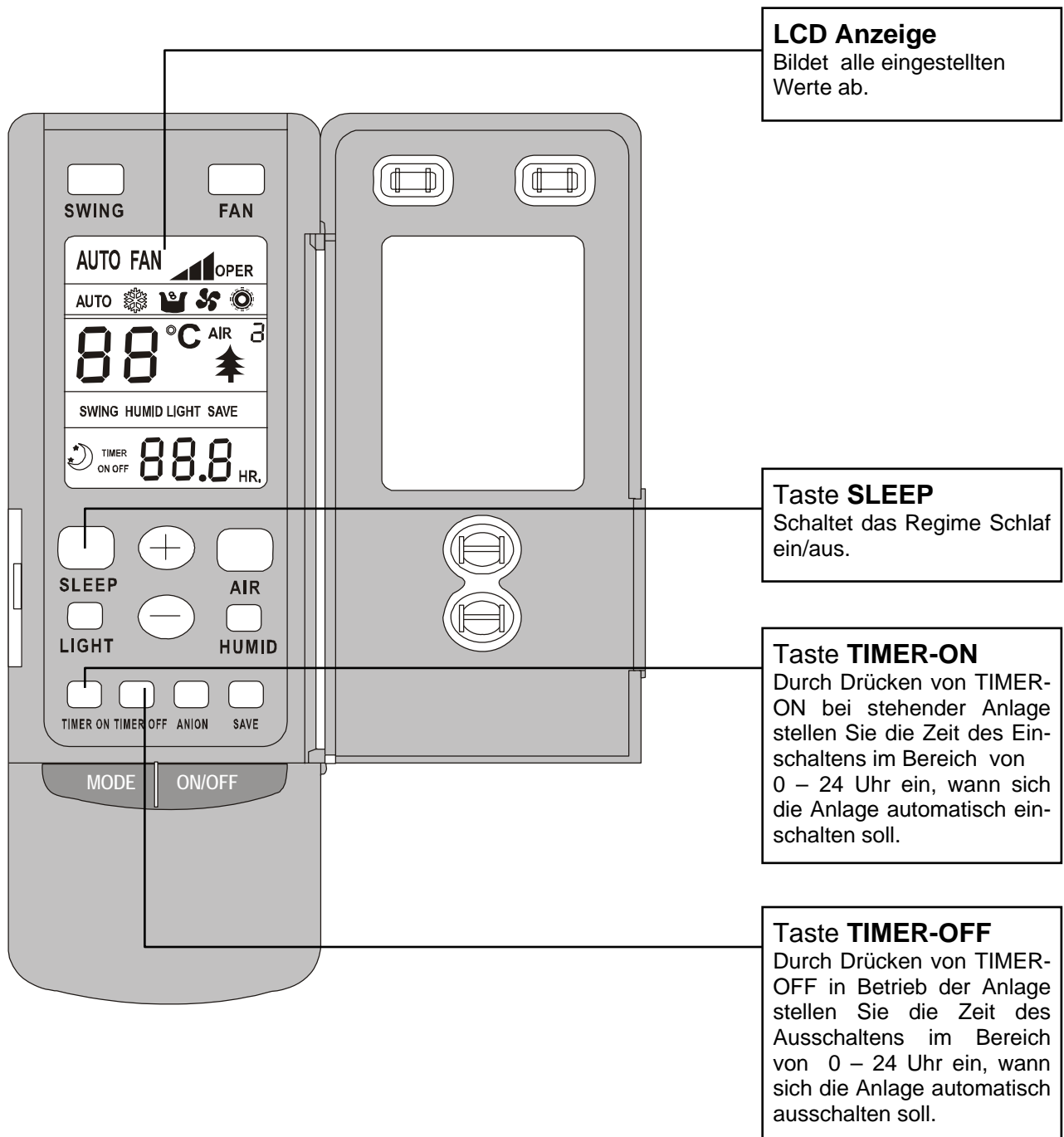

## ● Einstellen des Regimes KÜHLEN

- Ein Mikroprozessor steuert das Kühlen gemäß der Differenz zwischen der Raumtemperatur und der eingestellten Temperatur.
- Ist die Raumtemperatur höher als die eingestellte Temperatur, läuft der Kompressor im Regime KÜHLEN.
- Ist die Raumtemperatur niedriger als die eingestellte Temperatur, hält der Kompressor an und es läuft nur der innere Ventilator.
- Die eingestellte Temperatur kann im Bereich von 16 bis 30 °C liegen.

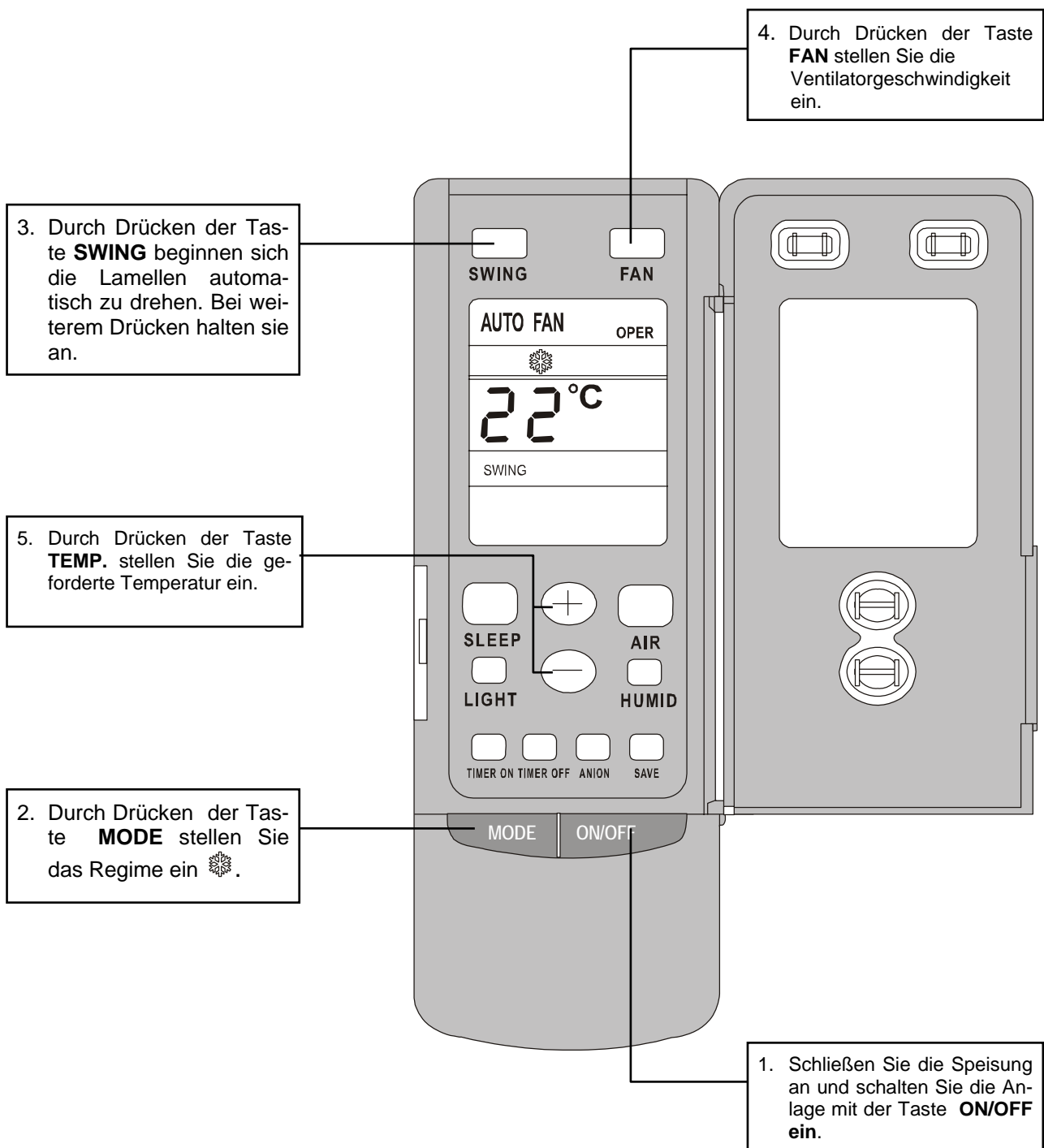

## ● Einstellen des Regimes Heizen

- Ist die Raumtemperatur niedriger als die eingestellte Temperatur, läuft der Kompressor im Regime HEIZEN.
- Ist die Raumtemperatur höher als die eingestellte Temperatur, hält der Kompressor und der äußere Ventilator an und es läuft nur der innere Ventilator.
- Die eingestellte Temperatur kann im Bereich von 16 bis 30 °C liegen .

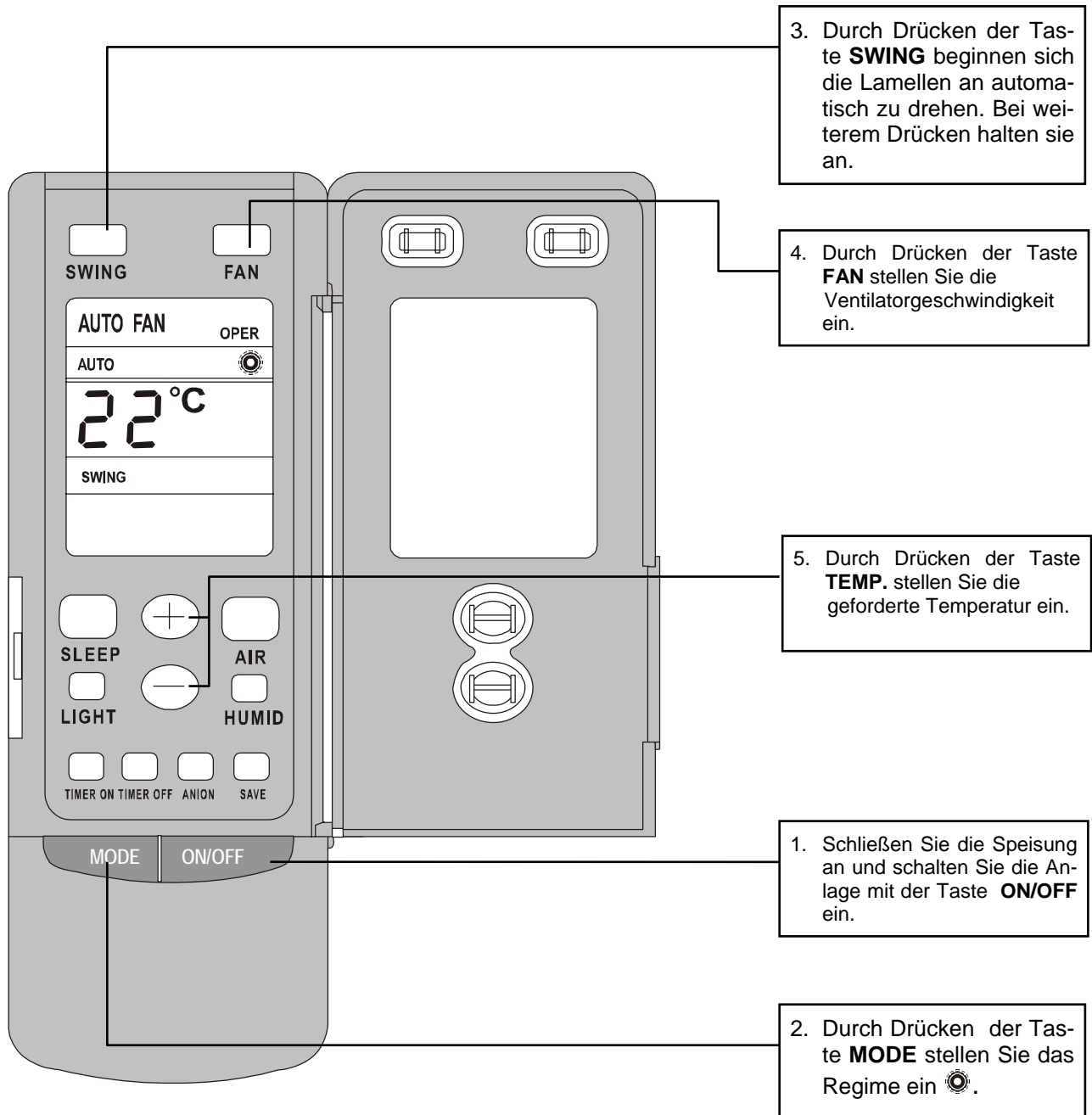

## ● Einstellen des Regimes ENTFEUCHTEN

- Ist die Raumtemperatur um 2 °C niedriger als die eingestellte Temperatur, halten der Kompressor, der äußere und der innere Ventilator an.
- Ist die Raumtemperatur im Bereich  $\pm 2$  °C von der eingestellten Temperatur, entfeuchtet die Klimaanlage die Luft.
- Ist die Raumtemperatur um 2 °C höher als die eingestellte Temperatur, aktiviert sich das Regime KÜHLEN.
- Die eingestellte Temperatur kann im Bereich von 16 bis 30 °C liegen.

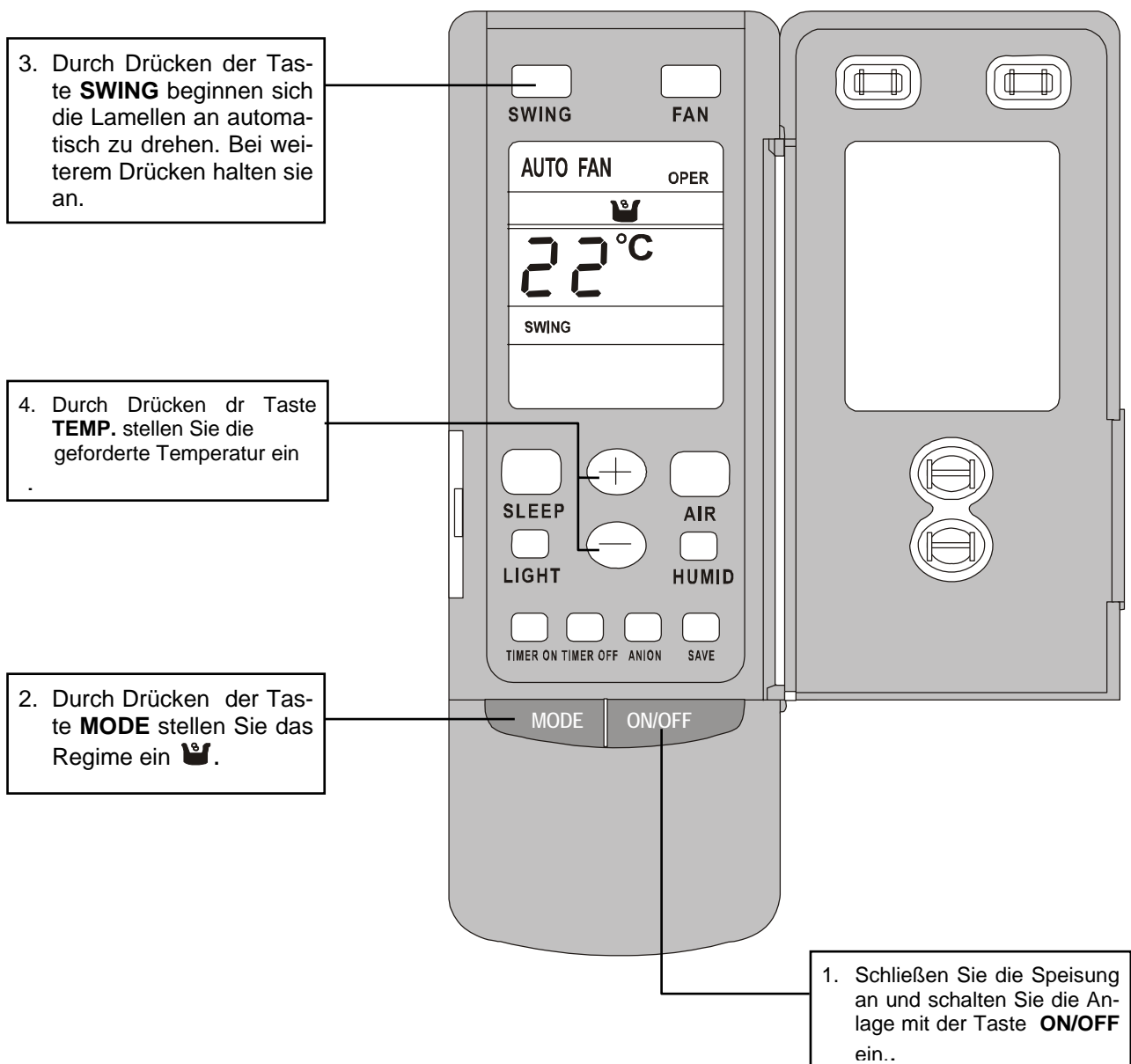

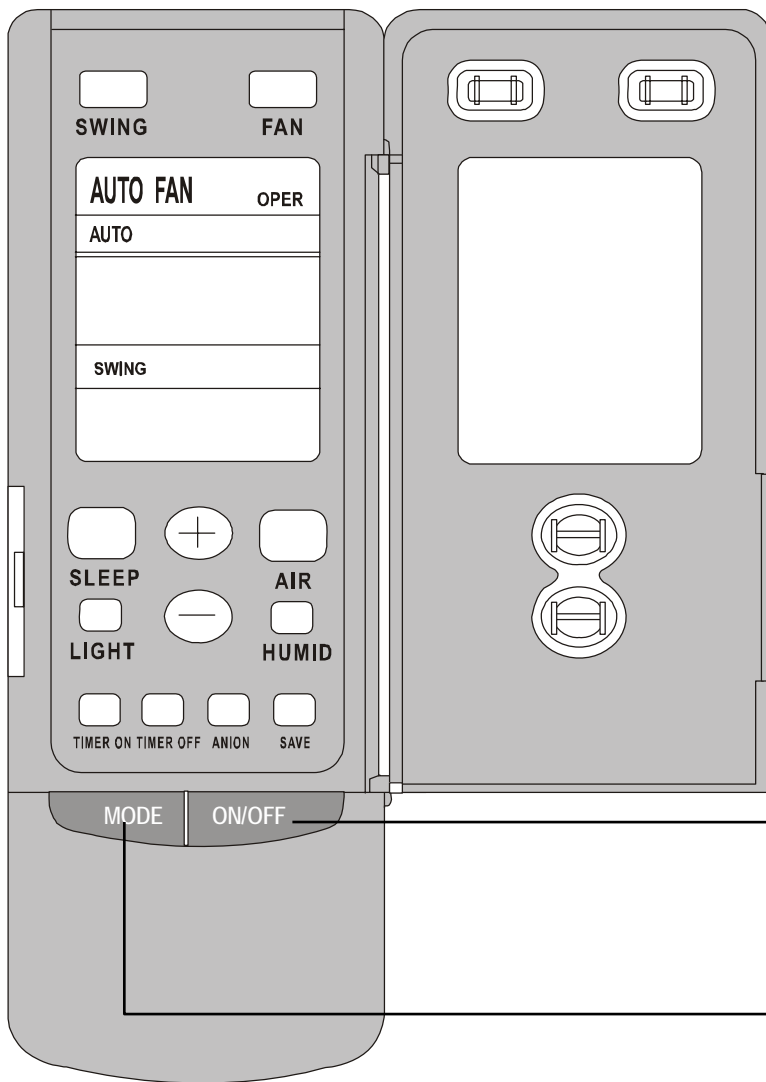

## ● Einstellen des Regimes AUTOMATIK

- Im Regime AUTOMATIK ist für das Regime KÜHLEN die Standardtemperatur 25 °C und für das Regime HEIZEN ist die Standardtemperatur 20 °C.



1. Schließen Sie die Speisung an und schalten Sie die Anlage mit der Taste **ON/OFF** ein..

2. Durch Drücken der Taste **MODE** schalten Sie das Regime **AUTO** ein. Ein Mikroprozessor teilt dann automatisch gemäß Temperatur die Regime ,  oder  ein, damit die beste Wirksamkeit erreicht wird

## ● Einstellen des Regimes ZEITSTEUERUNG

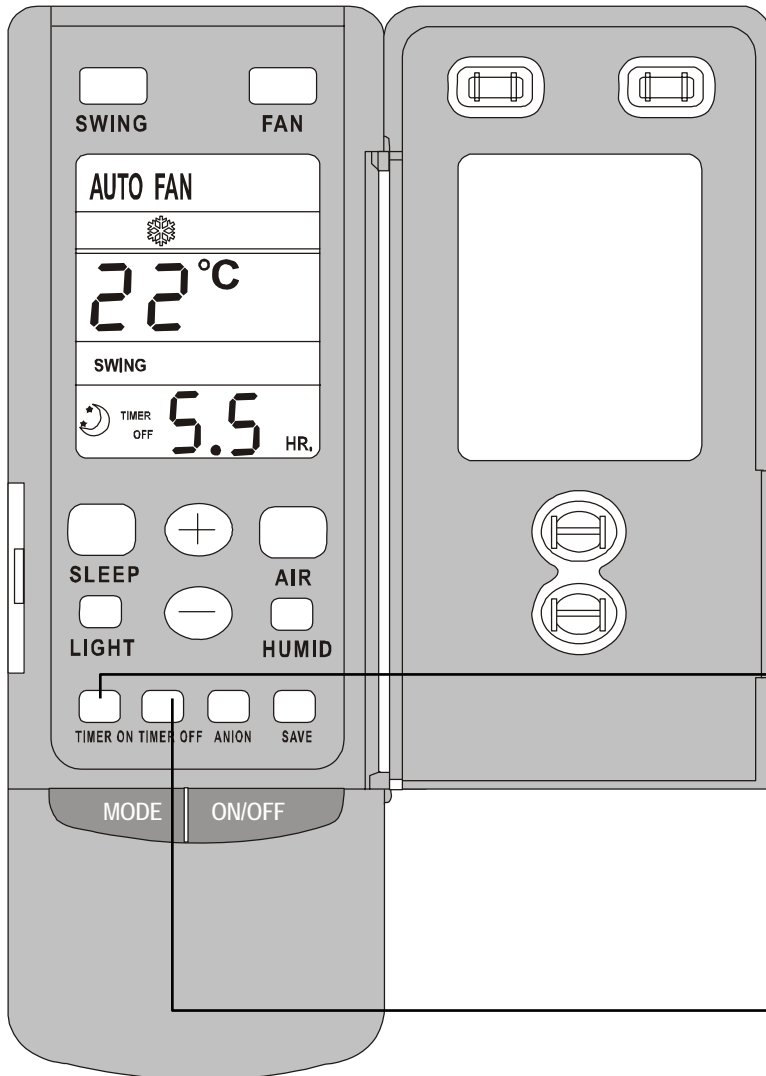

### Taste **TIMER-ON**

Durch Drücken von **TIMER-ON** bei stehender Anlage stellen Sie die Zeit des Einschaltens im Bereich 0 – 24 Uhr ein, wann die Anlage sich automatisch einschalten soll.

### Taste **TIMER-OFF**

Durch Drücken von **TIMER-OFF** bei laufender Anlage stellen Sie die Zeit des Ausschaltens im Bereich 0 – 24 Uhr ein, wann die Anlage automatisch ausschalten soll.

## ● Einstellen des Regimes SCHLAFEN

- Wenn die Anlage kühlt oder entfeuchtet und das Regime SCHLAFEN eingestellt ist, sollte sich die eingestellte Temperatur in einer Stunde um 1 °C und in zwei Stunden um 2 °C erhöhen. Der innere Ventilator läuft mit niedriger Geschwindigkeit.
- Wenn die Anlage heizt und das Regime SCHLAFEN eingestellt ist, sollte die Temperatur in einer Stunde um 1 °C und in zwei Stunden um 2 °C sinken. Der innere Ventilator läuft mit niedriger Geschwindigkeit.

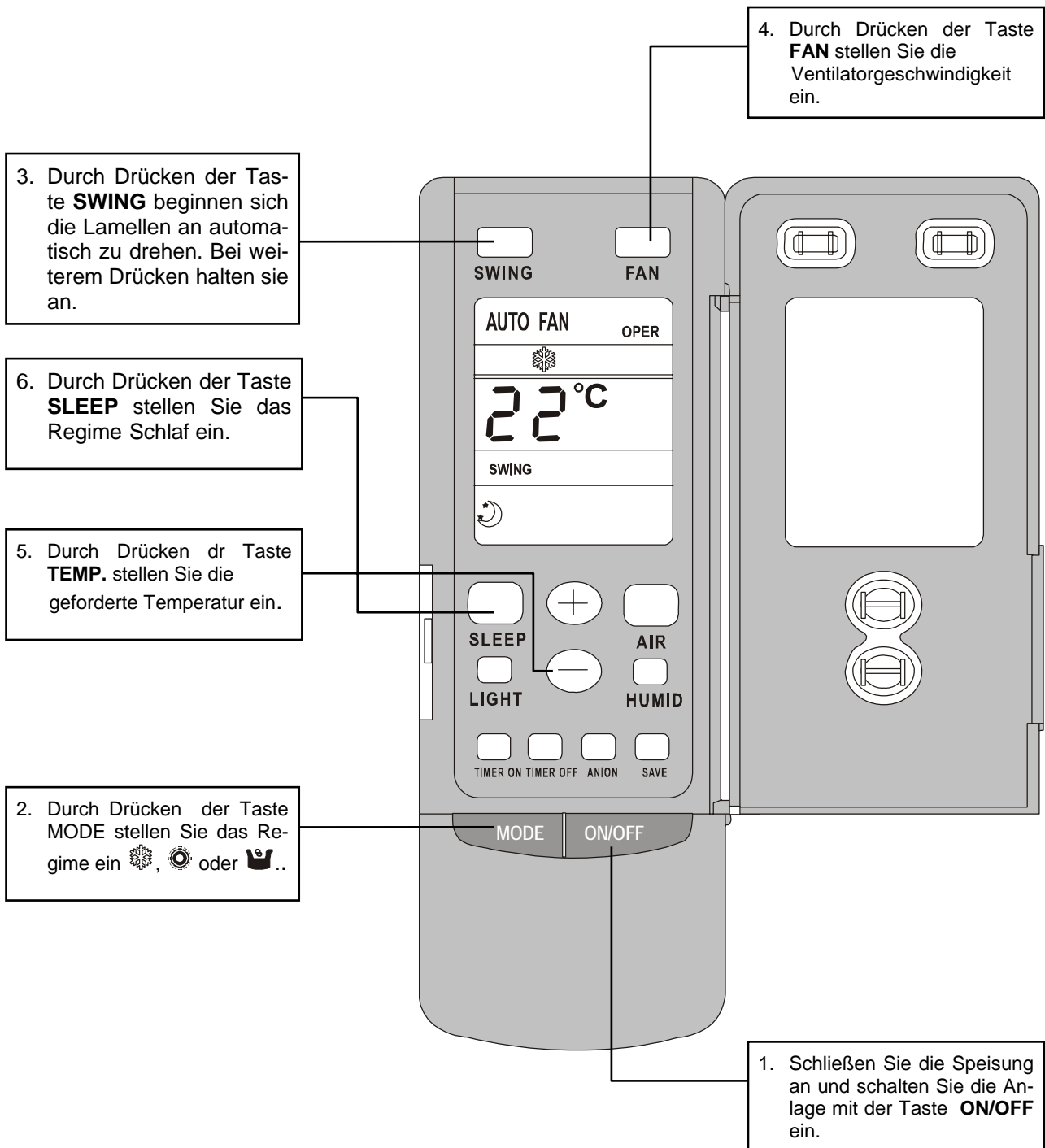



## ● Vorgang beim Einlegen der Batterien

1. Nehmen Sie an der Rückseite der Fernbedienung die Abdeckung der Batterien ab.
2. Legen Sie zwei Batterien ein (zwei Trockenelemente des Typs AAA) und drücken Sie die Taste „ACL“.
3. Setzen Sie die Abdeckung auf.

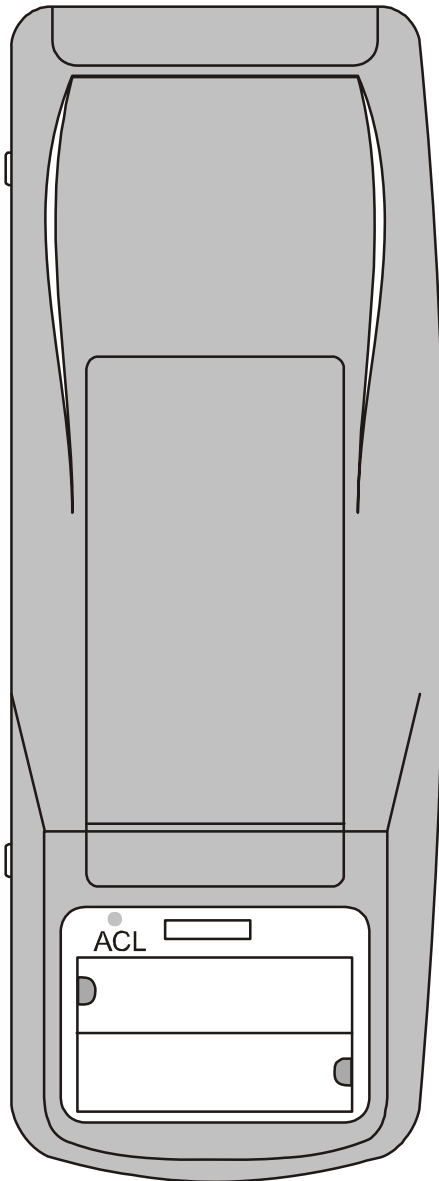

2. Legen Sie 2 AAA Batterien ein.

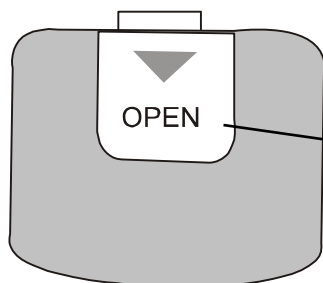
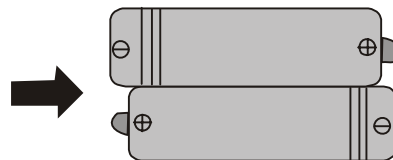





1. Nehmen Sie die Abdeckung ab.
3. Abdeckung aufsetzen.

### **Bemerkungen:**

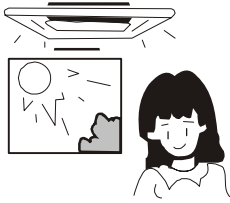
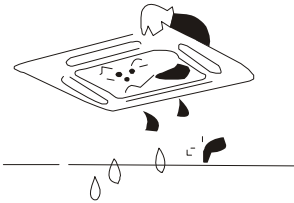
- Verwenden Sie nicht gleichzeitig neue und gebrauchte Batterien oder verschiedene Typen von Batterien.
- Wenn Sie die Fernbedienung längere Zeit nicht verwenden werden, nehmen Sie die Batterien aus ihr heraus.
- Die Reichweite der Fernbedienung ist bis zu 10 m.

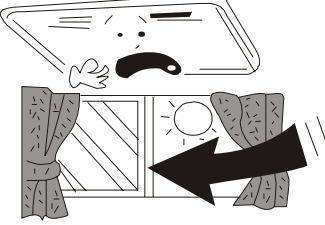
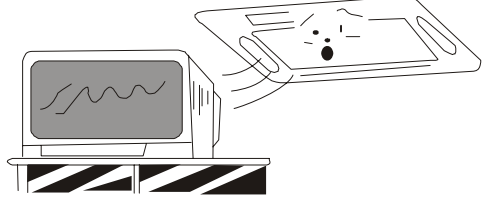
# Optimaler Betrieb

<b>Stellen Sie eine geeignete Temperatur ein</b>	
<p>Stellen Sie eine geeignete Raumtemperatur so ein, dass Sie sich wohl fühlen.</p>	
<b>Unter die Innenanlage stellen Sie nie etwas, was trocken bleiben muss.</b>	
<p>Sofern die Feuchtigkeit 80 % übersteigt oder wenn sich das Abflussrohr verstopft, kann aus der Anlage anfangen Wasser zu tropfen.</p>	
<b>Verwenden Sie die Klimaanlage längere Zeit nicht, schalten Sie den Hauptschalter aus.</b>	
<p>Wenn der Hauptschalter eingeschaltet ist, verbraucht man stets eine bestimmte kleine Menge Energie, auch wenn die Anlage nicht arbeitet. Durch Ausschalten des Schalters wird Energie gespart..</p>	
<b>Während des Betriebs der Klimaanlage lassen sie die Türen und Fenster nicht lange offen.</b>	
<p>Sofern Türen oder Fenster lange offen sind, beeinflusst das die Wirksamkeit des Kühlens oder Heizens.</p>	
<b>Stellen Sie TV, Radio, Tonapparatur u.ä. mindestens 1 m entfernt von der Innenanlage oder der Fernbedienung auf.</b>	
<p>Es könnte zur Störung des Bildes oder des Tones kommen.</p>	
<b>Geben Sie acht, dass die Luft aus der Anlage nicht direkt auf Haustiere oder Pflanzen bläst.</b>	
<p>Es könnte ihnen schaden.</p>	

# Regeln von Schwierigkeiten

## ● Warnung

- \* Sofern Sie etwas Ungewöhnliches (z.B. Brandgeruch) spüren, schalten Sie sofort die Stromzufuhr ab und kontaktieren Sie die Servicezentrale.
- \* Versuchen Sie nicht die Klimaanlage selbst zu reparieren. Eine nicht fachgerechte Reparatur kann einen Brand verursachen. Kontaktieren Sie das Servicezentrum.
- \* Kinder sollten die Anlage nicht ohne Aufsicht verwenden.

## ● Bevor Sie die Servicezentrale anrufen, überprüfen Sie diese Posten:

Störung	Ursache	Abhilfe
Das System arbeitet überhaupt nicht.	Ausgeschaltete Speisung oder durchgebrannte Sicherung.	Erneuern Sie die Speisung oder tauschen Sie die Sicherung aus.
	Ausfall der Speisung.	Der Betrieb läuft wieder an nach Erneuerung der Speisung.
	Gelockerter Stecker.	Schließen Sie den Stecker an.
	Entladene Batterien in der Fernbedienung.	Tauschen Sie die Batterien aus.
	Fernbedienung außer Reichweite.	Halten Sie die Entfernung von max. 8 m ein.
Das System hält gleich nach Anlassen an	Fremdgegenstand im Weg der Luftzufuhr oder des Luftaustrittes der Klimaanlage.	Entfernen Sie ihn.
Kühlen oder Heizen funktioniert nicht.	Fremdgegenstand im Weg der Luftzufuhr oder des Luftaustrittes der Innen- oder Außenanlage.	Entfernen Sie ihn.
	Falsche Temperatureinstellung	Siehe Seite 6.
	Niedrige Ventilatorgeschwindigkeit.	Siehe Seite 6.
	Falsche Richtung des Luftstromes.	Siehe Seite 6.
	Offene Türen oder Fenster.	Schließen Sie sie.
	Direktes Sonnenlicht.	Ziehen Sie den Vorhang zu oder lassen Sie die Fensterjalousien herunter.
	Zu viele Leute im Raum.	
	Zu viele Wärmequellen.	
	Schmutziger Luftfilter.	Reinigen Sie ihn..

### **Bemerkung.**

Sofern die Schwierigkeiten auch nach Überprüfen der oben angeführten Posten andauern, kontaktieren Sie das Servicezentrum..

● **Folgende Zustände werden nicht als Schäden angesehen:**

	<b>„Schaden“</b>	<b>Ursache</b>
Die Anlage arbeitet nicht wenn:	Einschalten gleich nach dem Ausschalten.	Nach dem Ausschalten wird die Anlage aus Schutzgründen 3 Minuten nicht arbeiten.
	Drücken von SET TEMP. und gleich danach Lösen.	
	Speisung eingestellt.	Warten Sie 1 Minute.
Aus der Anlage steigt Dampf auf.	Während der Kühlung.	Die Raumluft wird rasch abgekühlt und es kondensiert Wasserdampf.
Die Außenanlage ist heiß.	Nach Anhalten der Anlage.	Der Kompressor strahlt Wärme aus, damit er für das nächste Einschalten bereit ist.
Geräusch	Beim Anlassen ist ein Brummen zu hören.	Es ist das Geräusch des anlau-fenden Kompressors und hört nach 1 Minute auf.
	Während des Betriebs ist das Geräusch von rinnendem Wasser zu hören.	Wird vom Strömen des Kühlmittels im Innern der Anlage hervorgerufen.
	Ein zischendes Geräusch, das beim Anlassen oder gleich nach dem Anhalten einer Operation zu hören ist, oder der beim Anlassen oder gleich nach dem Enteisen zu hören ist. Ein ständiges schwaches zischendes Geräusch ist zu hören, wenn das System kühlt oder beim Anhalten.	Das ist das Geräusch, das beim Anhalten oder der Änderung des Kühlmittelflusses entsteht. Das Geräusch ist im Betrieb der Entfeuchtungspumpe zu hören.
	Während des Betriebs oder nach dem Anhalten ist ein Knistern zu hören.	Wird hervorgerufen durch Schrumpfen oder Ausdehnen des Paneels durch Temperaturänderungen.
Aus den Anlagen wird Staub ausgeblasen.	Einschalten nach langer Betriebspause.	Es wird in der Anlage angesammelter Staub ausgeblasen.
Die ausgeblasene Luft riecht schlecht.	Während des Betriebs.	Wird hervorgerufen durch schlechten Geruch im Raum, der in die Klimaanlage aufgesaugt wird.

# Hinweise für die Installation

Lokalisierung	Geräusch
<ul style="list-style-type: none"> <li>Die Klimaanlage muss fest installiert werden und jedes Jahr 3-4x kontrolliert werden.</li> <li>Installieren Sie die Anlage nicht dort, wo Kinder leicht hinkommen.</li> <li>Weichen Sie anderen Wärmequellen und direktem Sonnenlicht aus.</li> <li>Installieren Sie die Innenanlage genügend entfernt von TV und Radio.</li> <li>Installieren Sie die Anlage nicht an Stellen, wo es zum Entweichen von brennbaren Gasen kommen kann.</li> <li>Vor der Installation an Stellen nahe vom Meeresstrand, heißer Schwefelquellen u.ä. fragen Sie den Verkäufer, ob eine Anwendung dort sicher ist.</li> <li>Installieren Sie die Anlage nicht in Waschküchen.</li> </ul>	<ul style="list-style-type: none"> <li>Wählen Sie eine gut gelüftete Stelle, sonst kann es sich in einem erhöhten Laufgeräusch auswirken.</li> <li>Installieren Sie die Anlage auf einer Unterlage, die ihr Gewicht aushält. Sonst kann es zu einem Fall der Anlage und zu Verletzungen kommen,</li> <li>Wählen Sie eine Stelle, an der die Nachbarn nicht von warmer Luft und Geräuschen belästigt werden.</li> <li>Stellen Sie nie Gegenstände in die Nähe der Öffnungen für Luftzufuhr oder Austritt. Das kann die Leistung oder das Geräusch ungünstig beeinflussen.</li> <li>Ist die Anlage während des Betriebs sehr geräuschvoll, kontaktieren Sie den Verkäufer..</li> </ul>
Installation und Transport	Elektrische Verteilung
<ul style="list-style-type: none"> <li>Die Installation und den Transport der Anlage müssen qualifizierte Personen durchführen.</li> <li>Für die Installation verwenden Sie nur dazu bestimmte Ergänzungen und Teile, sonst kann es zu einem Unfall mit elektrischem Strom oder zu Kühlmittelverlusten oder einem Brand kommen.</li> <li>Die Installation führen Sie mit Rücksicht auf starken Wind, Taifun oder Erdbeben durch. Eine falsche Installation kann einen Fall der Anlage und einen Unfall verursachen.</li> <li>Muss die Anlage übersiedelt werden, beraten Sie sich zuerst mit dem Verkäufer.</li> <li>Das Sauggitter dürfen nur quakifizierte Personen öffnen.</li> </ul>	<ul style="list-style-type: none"> <li>Gewährleisten Sie, dass die elektrische Installation von qualifizierten Personen gemäß der gültigen Vorschriften und Hinweise in dieser Anweisung durchgeführt wird. Für die Speisung muss ein selbständiger Stromkreis mit geeignetem Schutz verwendet werden.</li> <li>Es muss ein Schutzschalter installiert werden.</li> <li>Das Speisekabel muss einen ausreichenden Durchmesser haben.</li> <li>Ist das Speisekabel beschädigt muss es vom Erzeuger, dem autorisierten Service oder einer entsprechend qualifizierten Mitarbeiter ausgetauscht werden, damit ein mögliches Risiko verhindert wird.</li> <li>Die Anlage muss in Einklang mit den entsprechenden Vorschriften installiert werden.</li> </ul>
<p>Erdung: Die Anlage muss ordentlich gemäß der geltenden Vorschriften am Ort der Verwendung geerdet werden. Installieren Sie einen Stromschutz. Der Stromschutz der Anlage muss auf den entsprechenden Strom dimensioniert sein. Schließen Sie das Erdungskabel nicht an Gas- oder Wasserleitung, den Blitzableiter oder Telefonerdung an.</p>	

Modell	Schutzschalter
ASC-24A	25 A
ASC-36A ASC-42A	20 A

## Wasserleitung

Einige Teile der Wasserleitung können aus Kunststoff gefertigt sein und sind nicht geeignet für die Erdung.

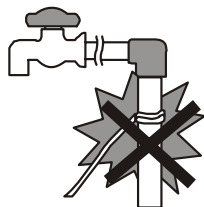

## Gasleitung

Sofern es zum Durchschlagen der Spannung aus der Klimaanlage kommt, droht die Gefahr von Brand oder Explosion.

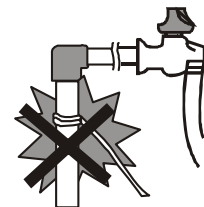

# Pflege und Wartung

Wenn Sie die Klimaanlage nicht verwenden werden, ziehen Sie den Stecker des Speisekabels heraus.

## Warnung

■ Vor der Reinigung ziehen Sie den Stecker des Speisekabels heraus .

■ Spritzen Sie kein Wasser direkt auf die Anlage.

### Reinigung des Luftfilters

1. Öffnen Sie das Sauggitter.  
Mittels Schraubenzieher, schrauben Sie zwei Schrauben ab.  
Schieben Sie gleichzeitig beide Knöpfe gemäß Abbildung und dann ziehen Sie sie langsam nach unten.

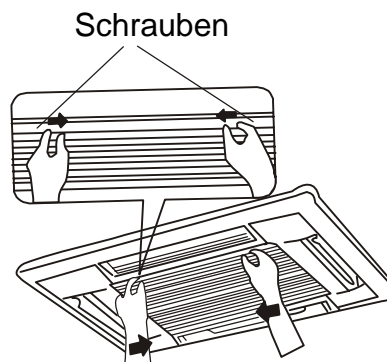

2. Nehmen Sie die Luftfilter heraus.  
Schieben Sie die Knöpfe hinten am Sauggitter nach außen und entnehmen Sie den Luftfilter.  
Dann entnehmen Sie ihm drei Luftreiniger..

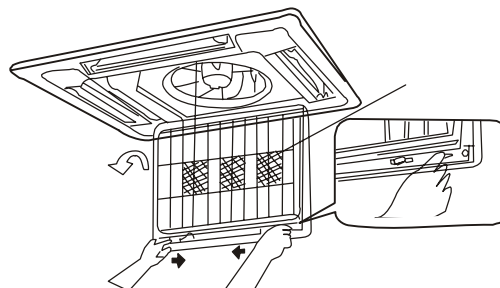

3. Reinigen Sie den Luftfilter.  
Reinigen Sie den Luftfilter mit einem Staubsauger oder mit Wasser. Ist der Filter sehr schmutzig, verwenden Sie ein neutrales Putzmittel und Wasser. Lassen Sie den Filter auf natürliche Weise an einem schattigen Platz trocknen.



Bemerkung:  
Reinigen Sie den Filter nicht mit heißem Wasser.  
Trocknen Sie nicht überm Feuer.  
Schalten Sie die Klimaanlage nicht ohne Filter ein.  
Das Sauggitter darf nur ein qualifizierter Mitarbeiter öffnen.

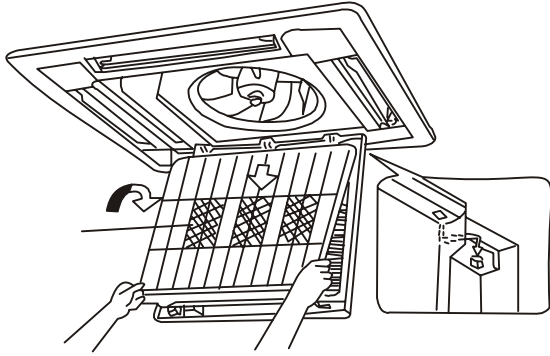

<p>4. Befestigen Sie die Luftfilter</p> <ul style="list-style-type: none"> <li>• Legen Sie drei Luftreiniger in den Luftfilter und dann befestigen Sie den Luftfilter an das Sauggitter so, dass sie ihn in die entsprechenden Stellen über das Sauggitter einhängen.</li> <li>• Befestigen Sie den Luftfilter durch Verschieben der Knöpfe rückwärts am Sauggitter nach innen.</li> </ul>	
<p>5. Schließen Sie das Sauggitter.</p>	<p>Siehe Schritt 1.</p>

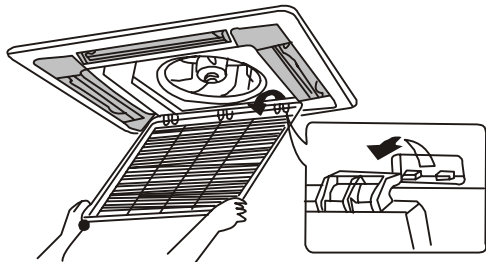
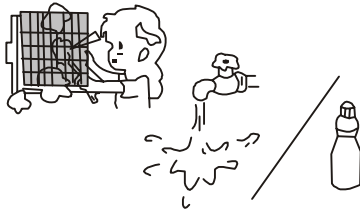
<p style="text-align: center;"><b>Reinigung des Sauggitters</b></p>	
<p>1. Öffnen Sie das Sauggitter.</p>	<p>Siehe Schritt 1 in „Reinigen des Luftfilters“.</p>
<p>2. Nehmen Sie die Luftfilter heraus.</p>	<p>Siehe Schritt 2 in „Reinigen des Luftfilters“.</p>
<p>3. Nehmen Sie das Sauggitter heraus. Öffnen Sie das Sauggitter zu einem Winkel von 45° und dann heben Sie es.</p>	
<p>4. Waschen Sie mit Wasser. Ist das Sauggitter sehr schmutzig, verwenden Sie eine weiche Bürste und ein neutrales Reinigungsmittel. Spülen Sie mit Wasser und trocknen Sie an einem schattigen Ort. Bemerkung: nicht mit heißem Wasser waschen..</p>	
<p>5. Befestigen Sie das Sauggitter</p>	<p>Siehe Schritt 3.</p>
<p>6. Befestigen Sie den Luftfilter.</p>	<p>Siehe Schritt 4 in „Reinigen des Luftfilters“..</p>
<p>7. Schließen Sie das Sauggitter.</p>	<p>Siehe Schritt 1.</p>

## Austausch des Luftreinigers

1. Öffnen Sie das Sauggitter

Siehe Schritt 1 in „Reinigen des Luftfilters“.

2. Nehmen Sie den Luftreiniger heraus.  
Nehmen Sie den Luftfilter heraus und nach Abschrauben nehmen Sie den Luftreiniger heraus.

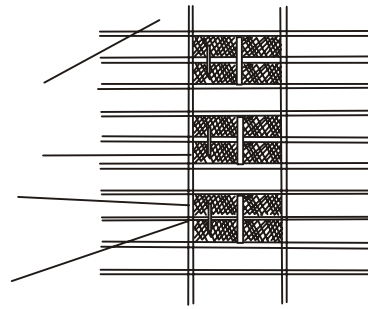

3. Entfernen Sie die Verpackung und legen Sie einen neuen elektrostatischen Faserfilter ein. Dann befestigen Sie ihn an den Luftfilter.

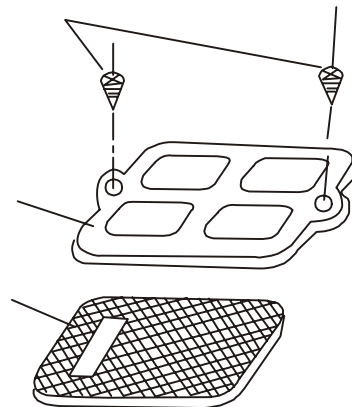

4. Befestigen Sie den Luftfilter.

Siehe Schritt 4 in „Reinigen des Luftfilters“..

## Funktion des Luftreinigers und Dauer des Servicezyklus

- Schluckt aus der Luft schädliche Gase, z.B. Kohlenmonoxid, Benzol, Benzin usw.
- Entfernt aus der Luft schädliche Teilchen, größer als 1,0 µm, z.B. Staub, Pollen, Bakterien, Viren usw.
- Man kann ihn ein halbes bis ein Jahr verwenden.



Wie reinigt man den Luftaustritt und den Kasten.

- Reinigen Sie mit einem weichen Staubtuch oder verwenden Sie Wasser und ein neutrales Reinigungsmittel.
- Verwenden Sie kein Benzin, Benzol, Verdünnungsmittel, Scheuerpulver oder flüssige Insektizide, die ein Entfärben oder Verformen verursachen können. Ist die Lamelle zur Orientierung der Luft sehr schmutzig, können Sie sie herausnehmen und folgendermaßen reinigen.

### Herausnehmen und Befestigen der Lamelle

1. Nehmen Sie die Lamelle heraus.  
Lösen Sie die Schrauben an den Seiten der Lamelle. Reinigen Sie mit einem weichen Staubtuch.

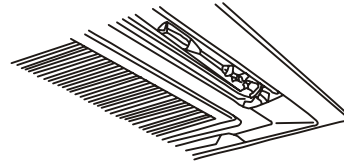

2. Befestigen Sie die Lamelle.  
Setzen Sie die Vorsprünge an den Seiten des Luftaustrittes in die Öffnungen der Lamelle und dann schrauben Sie die Lamelle an..

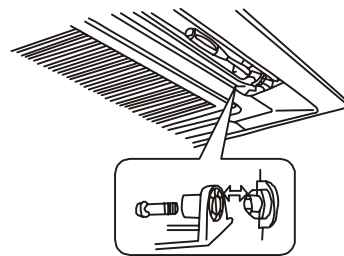

### Vor dem ersten Einschalten der Klimaanlage am Anfang der Saison

1. Kontrollieren Sie, ob die Luftzufuhr und der Luftaustritt der Innen- und Außenanlage nicht durch Hindernisse blockiert sind.
2. Kontrollieren Sie, ob der Erdungsleiter angeschlossen ist und ob er nicht beschädigt ist.
3. Kontrollieren Sie ob die Luftfilter rein sind.
4. Schalten Sie die Speisung 6 Stunden vor dem Einschalten der Klimaanlage ein.

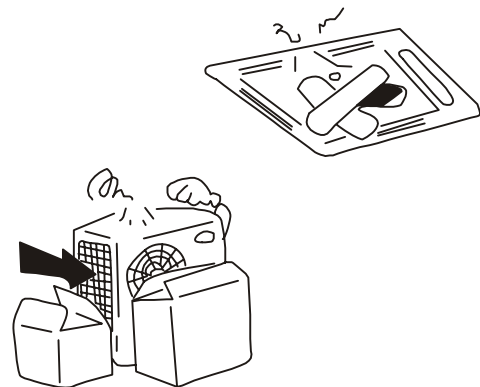

### Reinigen am Ende der Saison

1. Schalten Sie die Speisung ab.
2. Reinigen Sie den Filter und den Kasten der Anlage.
3. Reinigen Sie die Außenanlage vom Staub.
4. Ist an der Außenanlage Rost, muss die beschädigte Stelle gereinigt und mit Farbe angestrichen werden, damit sich das Rosten nicht ausbreitet.

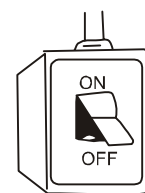

## Technische Daten

Modell	ASC-24A	ASC-36A	ASC-42A
Funktion	Kühlen/Heizen	Kühlen/Heizen	Kühlen/Heizen
Kühlleistung (W)	7000	10000	12000
Heizleistung (W)	7500	10500	12500
Nennspannung und Frequenz	220–230 V~, 50 Hz	3N 380–400 V~, 50 Hz	3N 380–400 V~, 50 Hz
Speisestrom beim Kühlen/Heizen (A)	14,5/14,5	6,5/6,3	8,8/9,0
Maximalstrom beim Kühlen/Heizen (A)	16	10,4	11,5
Nennstrombedarf b. Kühlen/Heizen (kW)	3,7/3,8	5,8/4,6	6,2/5,48
Volumen des Luftstromes (m <sup>3</sup> /h)	1180	1860	1860
Kühlmittel (kg)	R410A / 2,4	R410A / 3,5	R410A / 3,6
Wasserdichtheit	IP24	IP24	IP24
Geräusch (innen/ außen) (dB(A))	47/59	52/62	53/63
Klimatyp	T1	T1	T1
Elektrischer Schutz	I	I	I
Gewicht (Hauptanlage/Paneel/-Außen) (kg)	30/6,5/75	38/6,5/112	38/6,5/112
Ausmaße (B × H × T) (cm)	Hauptanlage: 84 × 84 × 24 Paneel: 95 × 95 × 6 Außen: 95 × 84 × 41,2	Hauptanlage: 84 × 84 × 32 Paneel: 95 × 95 × 6 Außen: 95 × 124 × 41,2	Hauptanlage: 84 × 84 × 32 Paneel: 95 × 95 × 6 Außen: 95 × 124 × 41,2

\* Alle oben angeführten Parameter können ohne Hinweis geändert werden.

\* Die tatsächlichen Werte sind am Schild der Nennwerte angeführt.

## Zubehör und Installationszeichnungen

### Zubehör

Nummer	Bezeichnung	Aussehen	Anzahl	Parameter	Bemerkungen
1	Abflussschlauch		1		
2	Klemme		1		
3	Unterlage		10	10	
4	Klemme		4	L=200	
5	Papier- Installationsunterlage		1		
6	Schrauben		4	ST4.8 x 13-F	
7	Befestigungsplatte		4		
8	Isolation Gasrohr		1		
9	Isolation des Flüssig- keitsrohres		1		
10	Große Dichtplatte		1	5 x 160 x 300	
11	Dichtplatte		1	5 x 45 x 300	
12	Kleine Dichtplatte		2	3 x 30 x 150	
13	Abfluss-Endtülle der Außenanlage		1		
14	Dichtblock		1	120 x 65 x 25	
15	PVC Band		2	30 x 10	
16	Fernbedienung		1		
17	Batterien		2	AAA 1,5 V	
18	Kunststoffdurchführung		1		
19	Speisekabel		1		
20	Steuerungskabel		1		
21	gewelltes Rohr		4		
22	Halter des Luftreinigers		3		
23	Luftreiniger		3		
24	Schrauben		8	ST4.2 x 9.5PA	
25	Dichtung		2		

# ● Installationszeichnungen

## Innenanlage

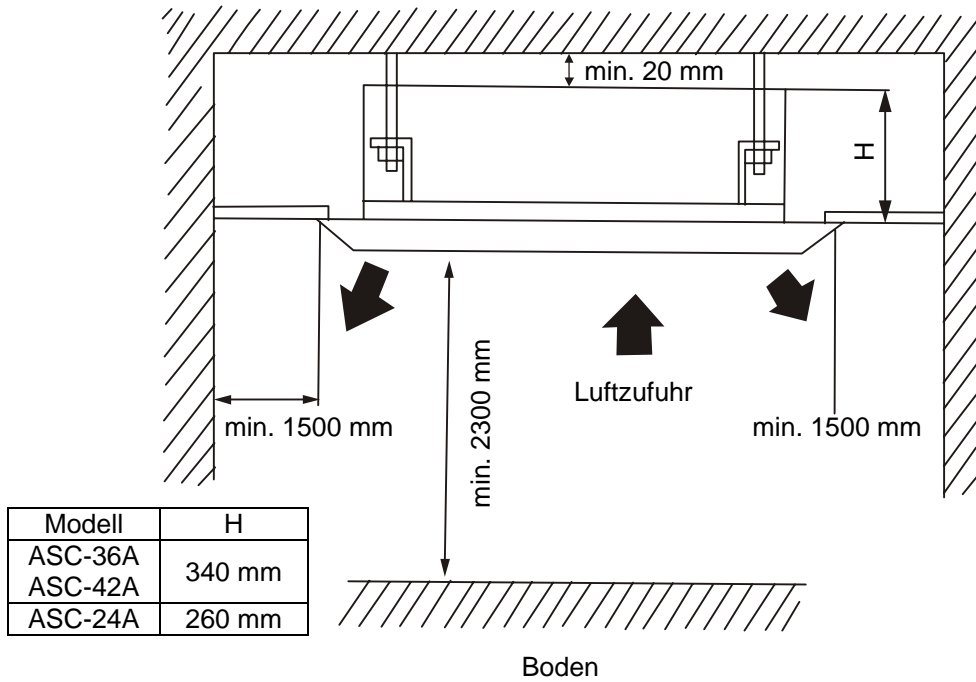

**Abb. 1**

## Außenanlage

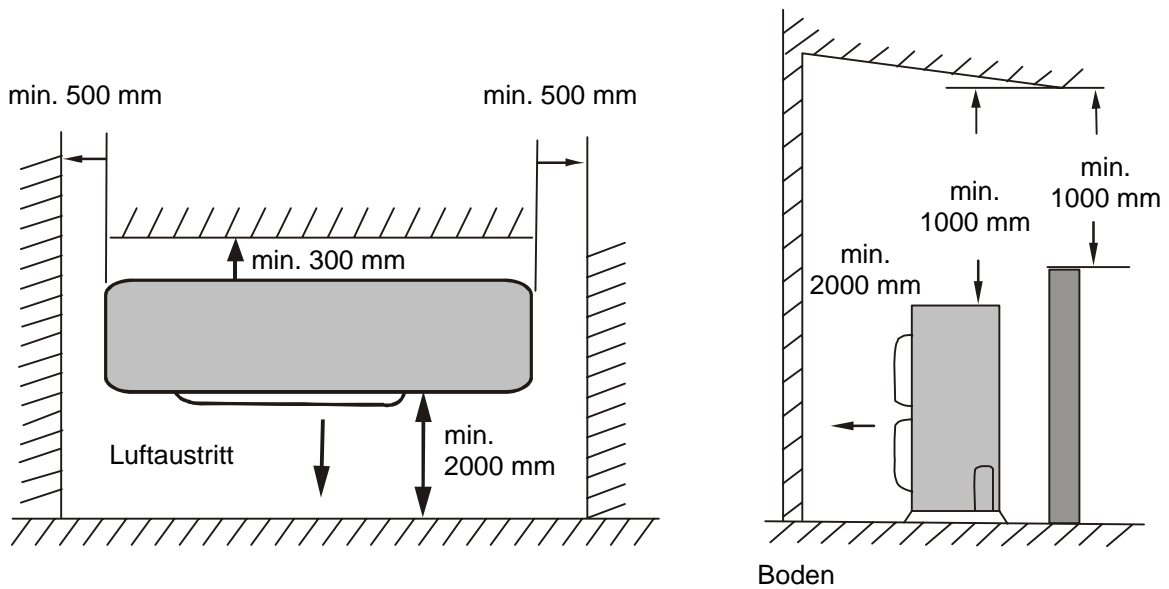

**Abb. 2**

### **Bemerkung:**

Die Klimaanlage muss von qualifizierten Mitarbeitern gemäß dieser Anweisung installiert werden.

# Installation der Innenanlage

## ● Lokalisierung

1. Stellen Sie in die Nähe des Luftaustrittes keine Gegenstände, damit die klimatisierte Luft frei in den ganzen Raum strömen kann.
2. Installieren Sie die Innenanlage fest und waagrecht.
3. Wählen Sie eine Stelle, die das Vierfache des Gewichts der Innenanlage erträgt und das Geräusch und die Vibration nicht erhöht.
4. Wählen Sie eine Stelle von der das kondensierte Wasser leicht abgeleitet werden kann und von wo die Außenanlage leicht angeschlossen werden kann.
5. Versichern Sie sich, dass genügend Raum für die Wartung ist und kontrollieren Sie ob die Entfernung zwischen der Anlage und dem Boden min. 2,3 m beträgt.
6. Versichern Sie sich, dass die Schrauben das Vierfache des Anlagengewichtes ertragen. Im Bedarfsfall verwenden Sie stärkere Schrauben.

### **Bemerkung**

1. Installieren Sie die Anlage genügend weit von der Küche.
2. Die Anlage sollte nicht in der Waschküche installiert werden.

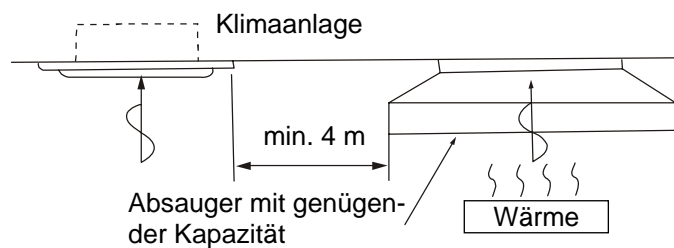

## ● Öffnungen in der Decke und Situierung der Schrauben (M10)

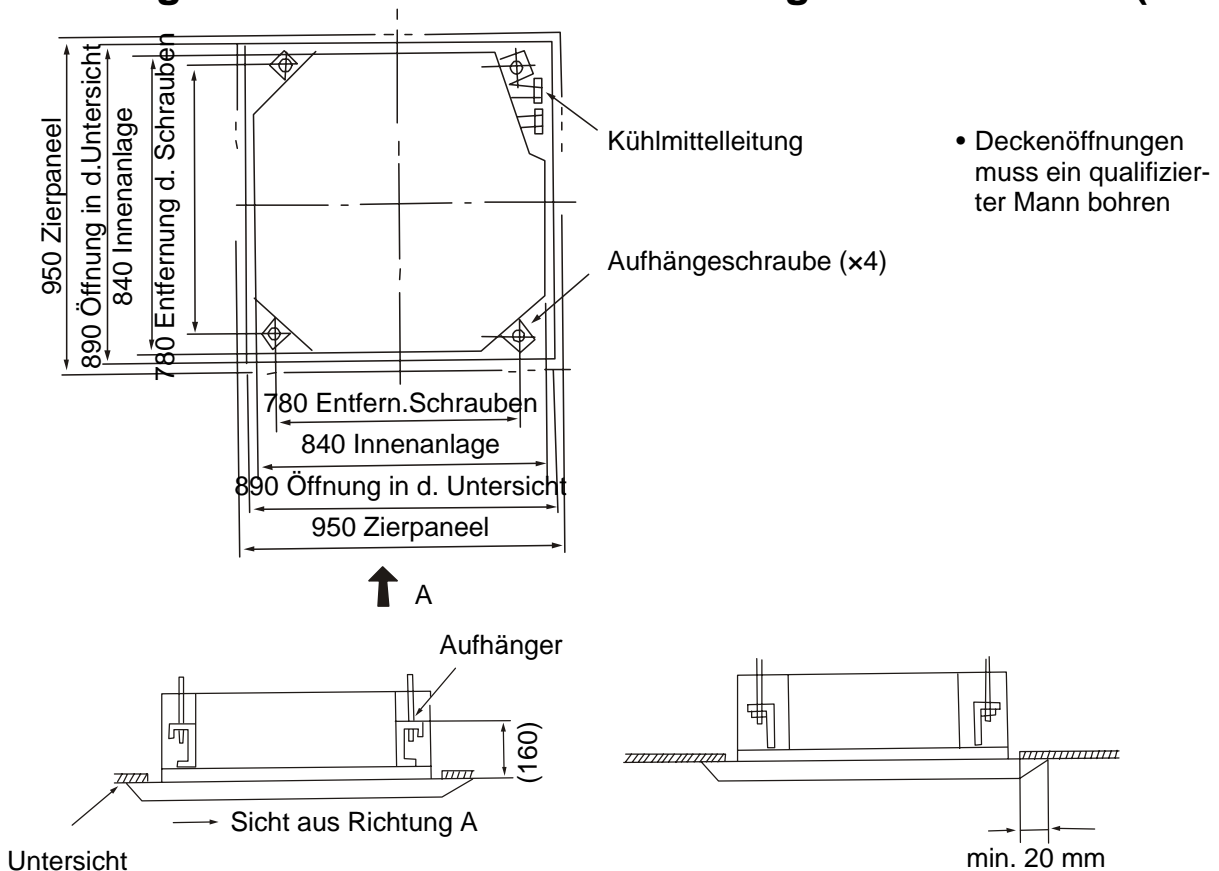

### **Bemerkung**

Die Installation kann mit einer Öffnung in der Untersicht von 890 mm durchgeführt werden (mit \* bezeichnete Maße können 910 mm sein), aber die Überdeckung der Untersicht muss min. 20 mm sein.

## ● Installation der Innenanlage

1. Installieren Sie vorübergehend die Innenanlage.
  - Setzen Sie den Hänger an die Aufhängeschraube. Sichern Sie die Aufhängung von oben und unten mit Mutter und Unterlage. Die Befestigungsplatte (7) verhindert das Herausfallen der Unterlage.
  - Nach der Papier-Installationsunterlage (5) bestimmen Sie die Stellen der Öffnungen.
  - Die Mitte der Untersicht ist in der Papier-Installationsunterlage angezeichnet, die Mitte der Anlage ist am Schild der Anlage und an der Papier-Installationsunterlage gekennzeichnet.
2. Befestigen Sie die Papierunterlage an die Anlage mittels der Schrauben (6) (× 3).
3. Gemäß Abbildung 3 stellen Sie die Anlage in die richtige Stellung für die Installation.
4. Kontrollieren Sie, ob die Anlage waagrecht ist.
  - Die Innenanlage ist mit einer eingebauten Entwässerungspumpe und Niveauschaltern in allen vier Ecken ausgestattet. mittels Wasserwaage oder einem Vinylschlauch mit Wasser kontrollieren Sie, ob die Anlage waagrecht ist. (Ist die Anlage gegen den Fluss des kondensierten Wassers geneigt, kann der Niveauschalter versagen und aus der Anlage kann anfangen Wasser zu tropfen.)
5. Nehmen Sie die Befestigungsplatte (7) heraus, die ein Herausfallen der Unterlage verhindert hat, und ziehen Sie die obere Mutter an.
6. Nehmen Sie die Papier-Installationsunterlage (5) heraus.

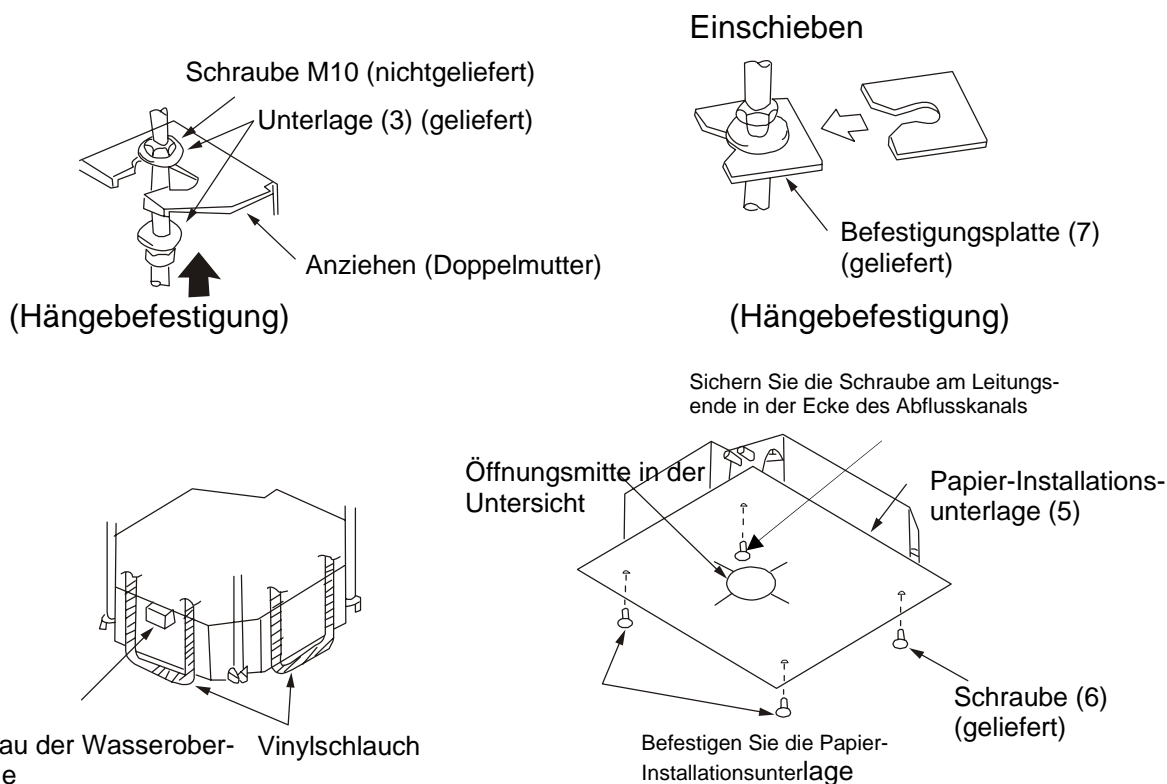

**Warnung: Ziehen Sie die Muttern gut an, damit Sie einen Fall der Anlage verhindern.**

## ● Anschluss der Kühlmittel-Rohrleitungen

- Beim Anschluss oder Demontieren der Rohrleitungen verwenden Sie gleichzeitig einen Steckschlüssel und einen Momentschlüssel, wie die Abbildung zeigt.
- Das richtige Anziehmoment gibt die Tabelle 1 an (zu festes Anziehen beschädigt den Stutzen und kann eine Undichtheit verursachen).
- Beim Anschließen der Mutter des Stutzens schmieren Sie den Stutzen innen und außen mit Öl für Kühlmaschinen ein und die ersten 3-4 Gewinde ziehen Sie von Hand an.
- Kontrollieren Sie die Leitungsverbindungen auf Dichtheit und dann isolieren Sie gemäß der unten gezeigten Abbildung.
- Zum Umwickeln der Rohrverbindung verwenden Sie die Dichtplatte (11) und die Isolation (8).

Hier schmieren Sie mit Kühlmaschinenöl

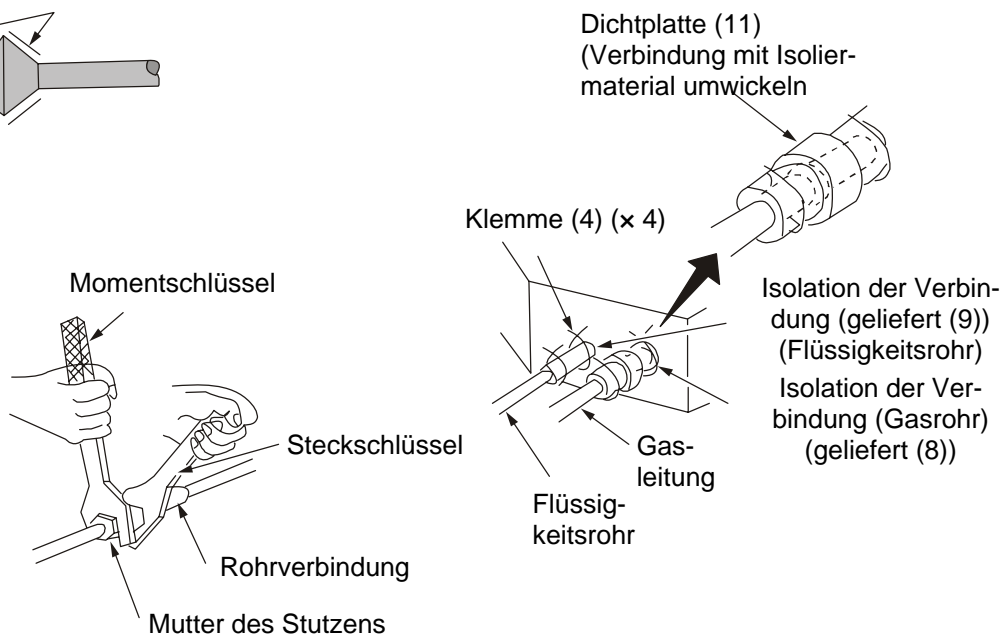
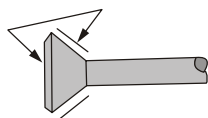

**Tabelle 1**

Rohrmaß	Anziehmoment	Bemerkungen
Ø 9,52	30–40 Nm	ASC-24A Zugeben 30 g ASC-36A Zugeben 30 g ASC-42A Zugeben 30 g
Ø 16	60–65 Nm	
Ø 12	45–50 Nm	
Ø 19	70–75 Nm	

Die maximale Länge der Kühlmittleitung beträgt 25 Meter (bei ASC-18A nur 15 Meter). Sofern die Länge 10 Meter überschreitet, muss Kühlmittel je nach Leitungslänge zugegeben werden.

## ● Abflussrohr

### 1. Installieren Sie das Abflussrohr.

- Der Durchmesser des Abflussrohres sollte größer oder gleich sein wie der Durchmesser des Anschlussrohres (Vinylrohr mit 25 mm Außendurchmesser).
- Achten Sie darauf, dass die Wasserabflussleitung kurz ist und mit einer Neigung von wenigstens 1/100 hinunter gerichtet ist, damit eine Luftblasenbildung verhindert wird.
- Kann der Abflussschlauch nicht mit genügender Neigung installiert werden, geben Sie ein Rohr zur Erhöhung des Abflusses dazu.
- Damit der Abflussschlauch nicht durchhängt sollte die Entfernung zwischen den Aufhängungen nicht mehr als 1 bis 1,5 m betragen.

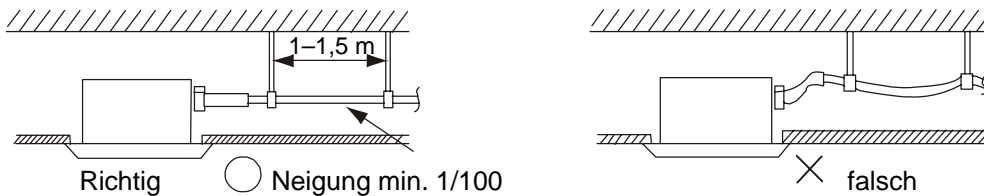

- Verwenden Sie den gelieferten Abflussschlauch (1) und die Klemme (2). Schieben Sie den Abflussschlauch in den Abfluss bis zum grauen Band. Ziehen Sie die Klemme an, bis der Schraubenkopf näher als 4 mm vom Schlauch entfernt ist.
- Um die Klemme des Abflussschlauches umwickeln Sie die große Dichtplatte, damit Sie ihn isolieren.
- Isolieren Sie den Abflussschlauch im Innern des Raumes.

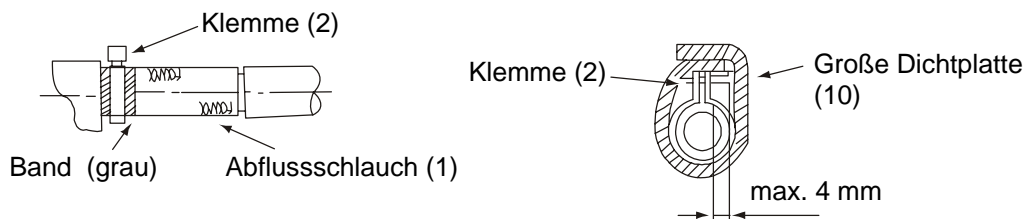

### Hinweise zum Anheben des Abflussrohres

- Installieren Sie ein Rohr zum Anheben des Abflusses in eine Höhe von max. 280 mm.
- Installieren Sie das Rohr zum Anheben des Abflusses an die Innenanlage in einem richtigen Winkel und nicht weiter als 300 mm von der Anlage entfernt.

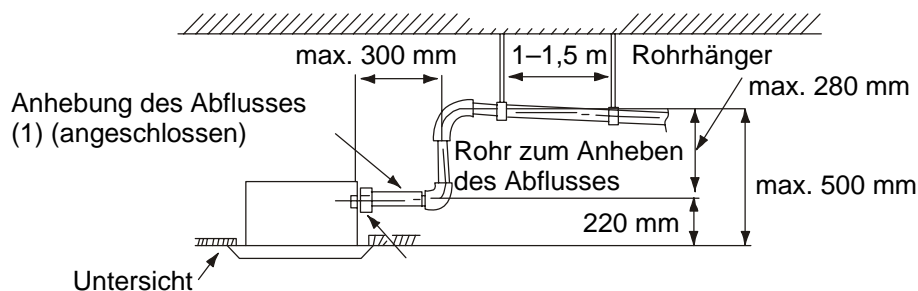

### Bemerkung

- Die Neigung des angeschlossenen Abflussschlauches (1) sollte max. 75 mm sein, damit auf den Abfluss keine zu große Kraft wirkt.
- Beim Verbinden mehrerer Abflussrohre gehen Sie gemäß der unteren Abbildung vor.

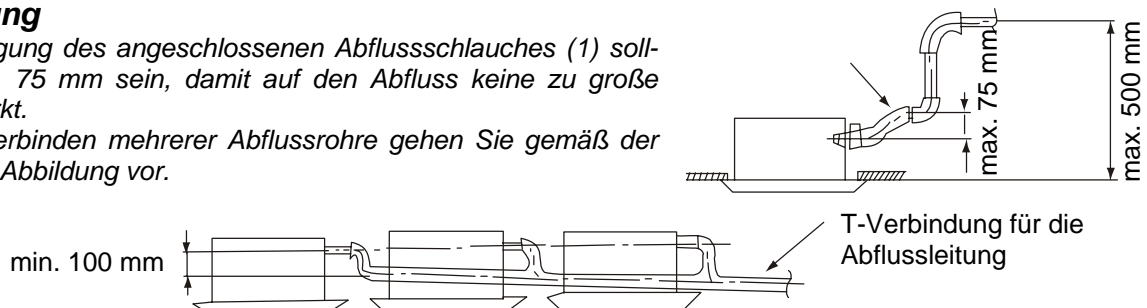

Wählen Sie eine verbundene Abflussleitung, deren Maß der Betriebskapazität der Anlage entspricht.



2. Nach Beendigung der Installation kontrollieren Sie, ob das abgeleitete Wasser gut abfließt.
- Über den Luftaustritt oder die Kontrollöffnung geben Sie in den Entwässerungskanal langsam ca. 600 ml Wasser zu und kontrollieren Sie den Abfluss.
- Nach Beendigung der elektrischen Schaltung kontrollieren Sie den Abfluss des Wassers im Regime Kühlen.

## Vorgang der Wasserzugabe

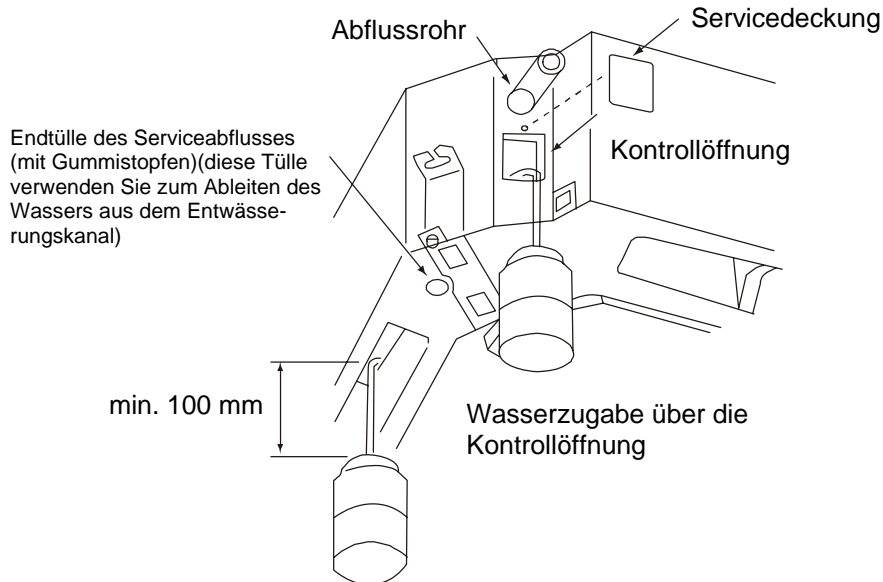

**Warnung: Vor der Abdeckung der Klemmen müssen alle Speisekreise abgeschaltet sein.**

## ● Elektrische Schaltung

- Alle verwendeten Bestandteile und Materialien müssen den örtlichen Gesetzen und Vorschriften entsprechen.
- Elektrische Schaltung siehe das am Anlagenkörper angeführte „Schaltschema“.
- Alle Verbindungen müssen qualifizierte Techniker durchführen.
- An der festen Zuleitung muss ein Schutzschalter sein, der fähig ist die Speisung des ganzen Systems auszuschalten. Der Schutzschalter muss an allen Polen Kontakte haben, die in ausgeschaltetem Zustand min. 3 mm entfernt voneinander sind.
- Erden Sie die Anlage ordentlich.
- Der Anschluss muss den örtlichen Gesetzen und Vorschriften entsprechen..
- An der festen Zuleitung muss ein Schutzschalter installiert werden, der die Speisung bei einem Blindstrom unter 30 mA abschaltet.
- Ist das Speisekabel beschädigt, muss es vom Hersteller, der Servicezentrale oder einer ähnlich qualifizierten Person ausgetauscht werden, damit einer möglichen Gefahr vorgebeugt wird.

## ● Anschluss der Anlage und Steuerung

- Anschluss der Innenanlage.
- Nehmen Sie die Deckung der Klemmleiste ab (1), ziehen Sie die Leiter über die Gummidurchführung I nach innen, schließen Sie sie gemäß Schaltschema an und befestigen Sie sie mit einer Klemme.
- Anschluss der Steuerung.
- Nehmen Sie die Deckung der Klemmleiste ab (2), ziehen Sie die Leiter über die Gummidurchführung II nach innen und schließen Sie sie an die Steuerung an.
- Umwickeln Sie die Leiter mit der Dichtplatte (12).
- Nach dem Anschließen befestigen Sie die Leiter mit Klemme und befestigen Sie die Deckungen der Klemmleisten (1) und (2).
- Heizen und Kühlen: Schließen Sie das Kautschukkabel (5 Leiter) richtig an die Klemmleiste der Speisung an.
- Kühlen: Schließen Sie das Kautschukkabel (3 Leiter) richtig an die Klemmleiste Speisung an

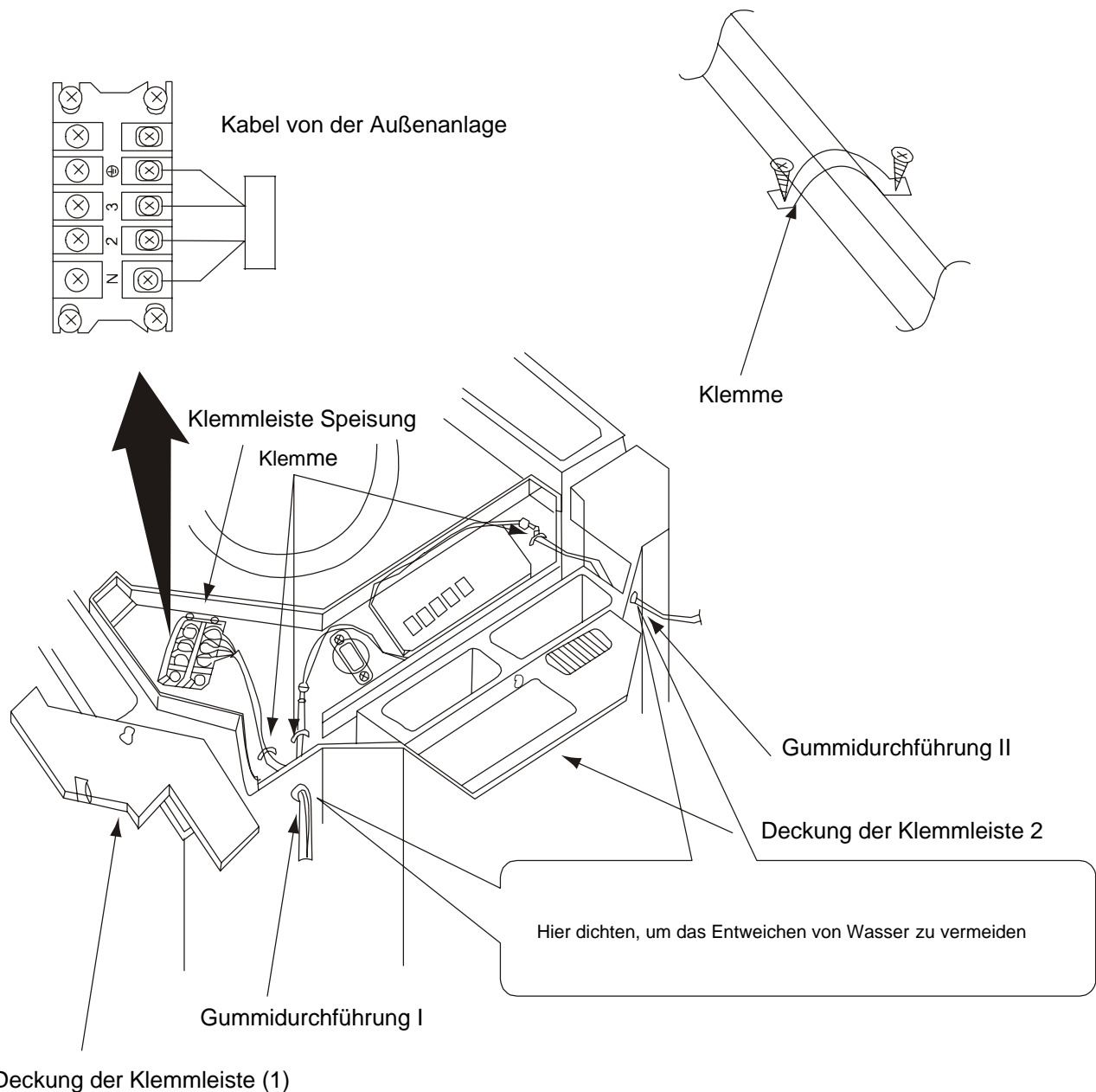

**Hinweis: Schließen Sie die Kontakte der Innen- und Außenanlage richtig an.**

## ● Installation des Paneels

1. Stellen Sie das Paneel so zur Innenanlage, dass die Position des Motors zum Drehen der Lamellen am Zierpaneel der Position der Leitung an der Innenanlage entspricht, wie Abbildung 4 zeigt.
2. Installieren Sie das Zierpaneel
  - (1) Hängen Sie den, an der umgekehrten Seite wie der Motor zum Drehen der Lamelle angebrachten Hänger an den Haken der Innenanlage (2 Position).
  - (2) Hängen Sie vorläufig die beiden restlichen Hänger in die Haken an den Seiten der Innenanlage (Geben Sie Acht, dass das Kabel des Lamellenmotors sich nicht im Dichtmaterial verhängt).
  - (3) Schrauben Sie, die direkt unter den Hängern angebrachten 4 Sechskantschrauben ungefähr um 15 mm ein (das Paneel hebt sich).
  - (4) Passen Sie die Lage des Paneels durch Drehen in Richtung des Pfeils gemäß Abbildung 4 so an, dass die Öffnung in der Decke vollkommen zugedeckt ist.
  - (5) Ziehen Sie die Schrauben an, bis die Stärke des Dichtmaterials zwischen Paneel und Körper der Innenanlage sich nicht auf 5–8 mm verringert.

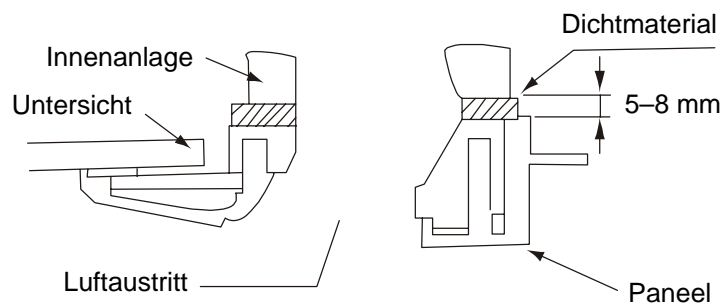
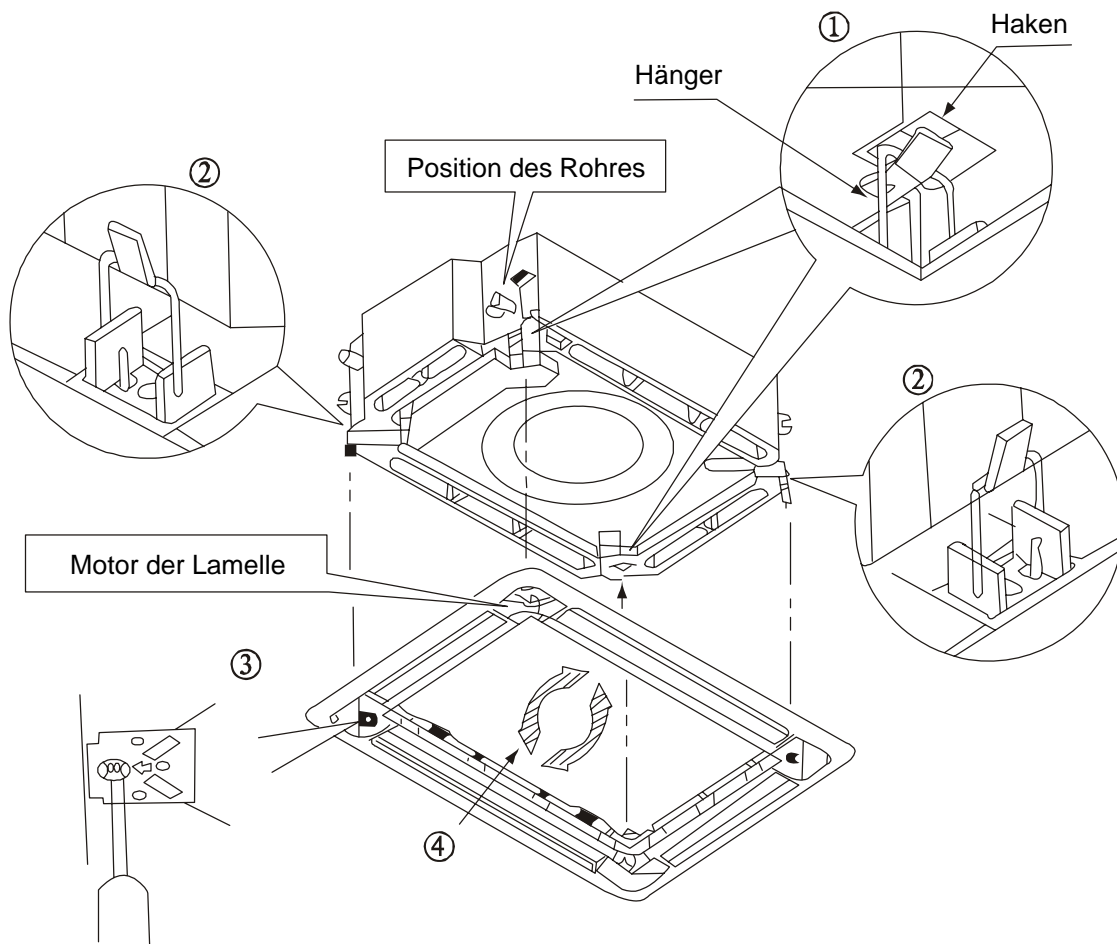

**Abb. 4**

### Hinweis

1. Falsch eingeschraubte Schrauben können Schwierigkeiten verursachen, wie Abbildung 5 zeigt.

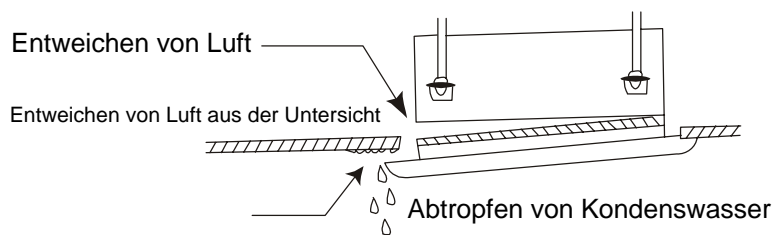

**Abb. 5**

2. Sofern auch nach Einschrauben der Schrauben zwischen der Decke und dem Paneel ein Zwischenraum bleibt, ändern Sie die Höhe des Körpers der Innenanlage (siehe Abbildung 6).

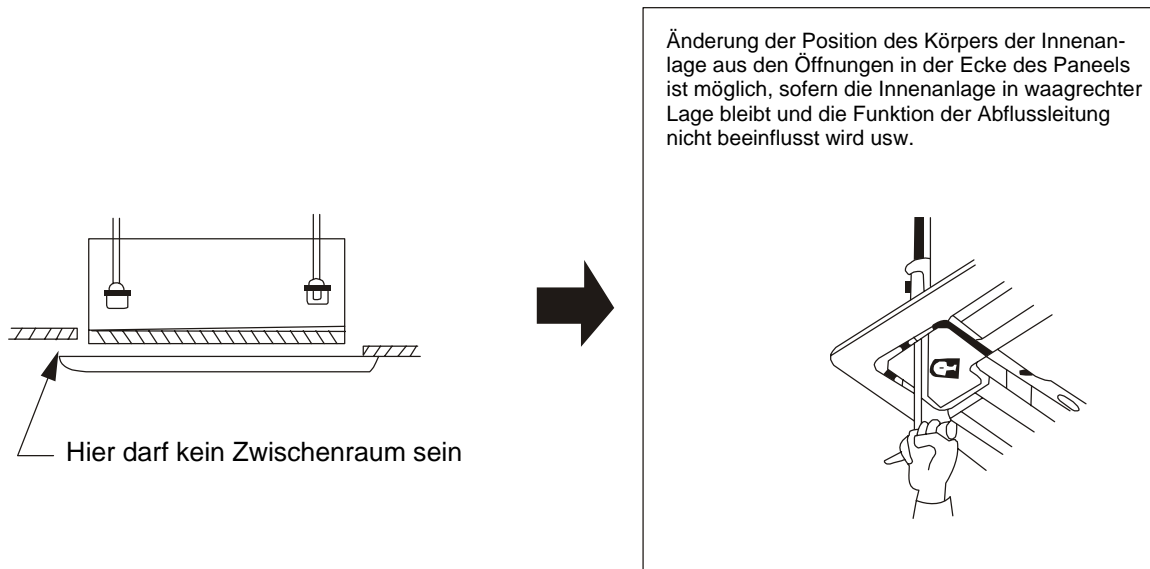

**Abb. 6**

- \* Nach der Befestigung kontrollieren Sie, ob zwischen Untersicht und Paneel ein Zwischenraum ist.

3. Anschluss der Kabel des Zierpaneels.

(6) Schließen Sie die Steckverbinder des Kabels für den, am Paneel installierten Motor zum Drehen der Lamelle (an 2 Stellen) an (siehe Abbildung 7).

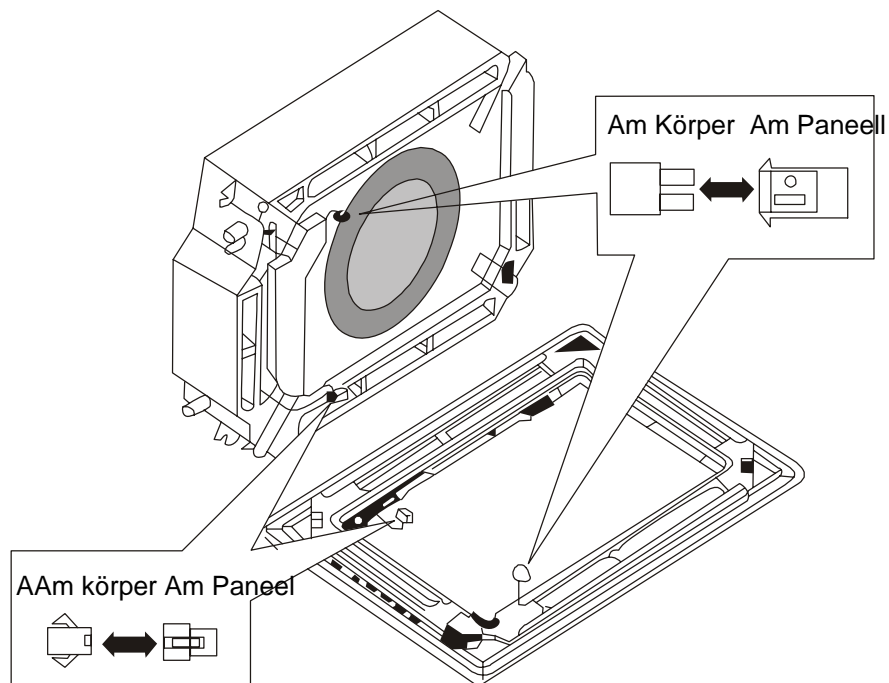

**Abb. 7**

# Installation der Außenanlage

## ● Auswahl der Stelle für die Installation

- Für die Installation wählen Sie eine Stelle, die den Anforderungen des Benützers entspricht und die folgenden Bedingungen erfüllt.
- Stellen, die gut gelüftet sind.
- Stellen, die sicher das Gewicht und die Vibrationen der Anlage aushalten und wo die Anlage waagrecht montiert werden kann.
- Stellen, wo die Anlage die nächsten Nachbarn nicht belästigen wird.
- Stellen, wo es zu keinem Entweichen von brennbarem Gas kommen kann..
- Stellen, wo keine Sachen sind, die durch Wasser, das aus der Anlage ausrinnt, beschädigt werden können.
- Stellen, wo genügend Raum für die Wartung gewährleistet werden kann.
- Stellen, wo auf die Anlage kein starker Wind blasen kann.

## ● Installation der Außenanlage

1. Montieren Sie die Anlage fest mittels von Schrauben M10 oder stärkeren und Muttern auf eine Unterlage, die das Gewicht der Anlage verlässlich erträgt, und kontrollieren Sie ob sie senkrecht steht.
2. Installieren Sie die Anlage nicht aufs Dach des Gebäudes.
3. Sofern Vibrationen ein Geräusch verursachen, legen Sie zwischen die Anlage und die Unterlage eine Gummiisolation.
4. Wenn die Klimaanlage heizt oder enteist, leiten Sie von der Außenanlage das abfließende Wasser an eine geeignete Stelle ab.
5. Art der Montage: montieren Sie den Stutzen für den Abflussschlauch in die Öffnung im Chassis der Außenanlage und dann schließen Sie den Abflussschlauch an den Stutzen des Abflussrohres an.



Abb. 8

## ● Absaugen der Luft und Dichtetest

1. Nehmen Sie die Blindmutter von der Kühlmittelzufuhr ab.
2. Schließen Sie den Schlauch des Manometers an die Vakuumpumpe und die Niederdruckableitung an die Kühlmittelzufuhr an.
3. Schalten Sie die Vakuumpumpe ein. Wenn das Manometer  $-1$  bar anzeigt, schließen Sie das Niederdruckventil und schalten Sie die Vakuumpumpe ab. Warten Sie 15 Minuten und kontrollieren Sie, ob sich der Druck nicht geändert hat.
4. Nehmen Sie die Deckung des Gasventils und die Deckung des Flüssigkeitsventils ab.
5. Lösen Sie den Schaft des Flüssigkeitsventils, solange bis der Druck auf 0 bar steigt.
6. Nehmen Sie den Schlauch von der Kühlmittelzufuhr ab und befestigen Sie die Deckung der Zufuhr.
7. Lösen Sie die Schäfte des Gas- und des Flüssigkeitsventils vollkommen.
8. Befestigen Sie die Deckung des Gasventils und des Flüssigkeitsventils und kontrollieren Sie ob Kühlmittel entweicht.

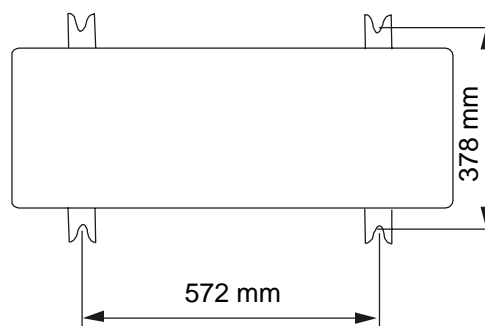

Abb. 9

## ● Elektrische Schaltung

1. Sehen Sie das Schild mit den Nennwerten sorgfältig durch und dann schließen Sie die Leiter gemäß Schaltschema an.
2. Es muss ein Schutzschalter montiert werden, der fähig ist die Speisung des ganzen Systems auszuschalten.
3. Erden Sie die Anlage richtig.
4. Alle elektrischen Verbindungen müssen von einem qualifizierten Elektrotechniker gemäß Schema angeschlossen werden. Falsche Verbindungen können einen Brand oder einen Unfall mit elektrischem Strom verursachen.

### Anschließen des Speisekabels

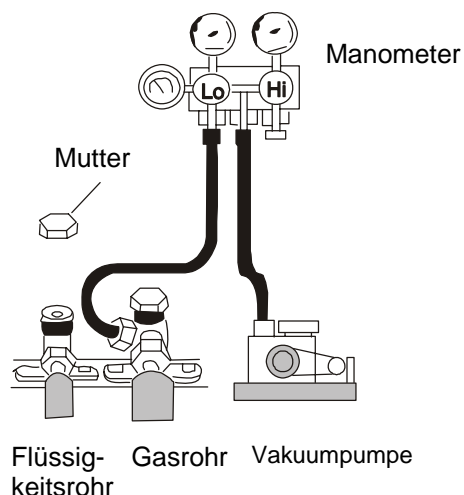
1. Demontieren Sie die Deckung der Vorderseite (Abb. 10).
2. Durchschlagen Sie die Öffnung für das Kabel und legen Sie die Kautschukdurchführung ein.
3. Ziehen Sie alle Leiter durch die Durchführung.
4. Schließen Sie die Außenanlage gemäß Schaltschema für die Außenanlage an. Kontrollieren Sie, ob alle Leiter gut angezogen sind.
5. Befestigen Sie die Leiter mit Klemme und Spange.

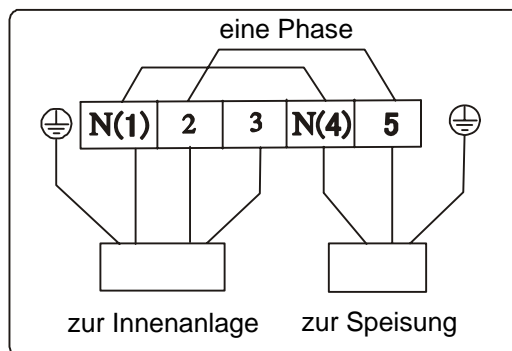

### Bemerkung

1. Erden Sie die Anlage ordentlich.
2. Ziehen Sie die Leiter gut an.
3. Ziehen Sie nicht zu stark an dem Konnektor.
4. Schließen sie die übrigen Leiter richtig an.
  - Ziehen Sie nicht an den Leitern, wenn Sie sie mit Klemme und Spange befestigen.
  - Lassen Sie die Leiter in der Außenanlage im Raum des Kompressors nicht zu lose.



Abb. 10

# Kontrolle und Testen nach der Installation

## ● Test der Funktion

1. Vorbereitung des Testes
  - a) Schließen Sie die Speisung nicht an, solange die Installation nicht beendet ist.
  - b) Schließen Sie die Leiter richtig und fest an.
  - c) Öffnen Sie das Rückschlagventil.
  - d) Beseitigen Sie allen Staub.
2. Testen
  - a) Schalten Sie den Hauptschalter ein und drücken Sie die Taste „ON/OFF“.
  - b) Mit Taste „MODE“ stellen Sie die Regime Kühlen, Heizen, Ventilator usw. ein und prüfen Sie ob sie richtig funktionieren.
3. Notsteuerung
 

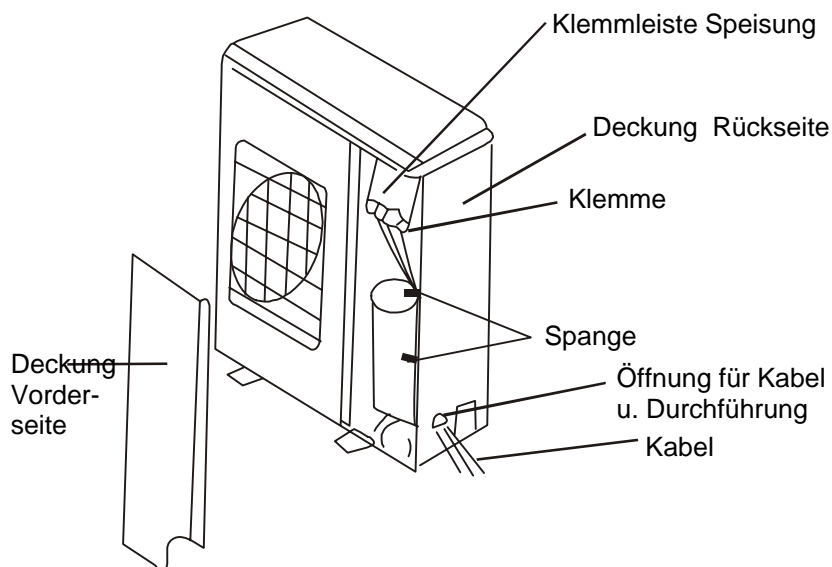
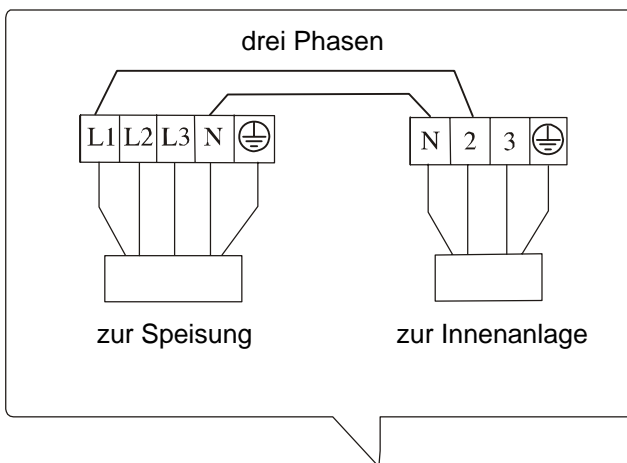
Sofern sich die Batterien in der Fernbedienung entladen oder Sie keine Fernbedienung haben, können Sie die Anlage folgendermaßen steuern:

  - Wenn die Anlage steht, können Sie die Taste „AUTO“ an der Deckung II drücken. Die Anlage wird im Regime Automatik sein. Die Klimaanlage wählt sich automatisch die Regime Kühlen, Heizen, Entfeuchten oder Ventilator.
  - Wenn die Anlage arbeitet, drücken Sie die Taste „AUTO“. Die Klimaanlage schaltet sich aus.

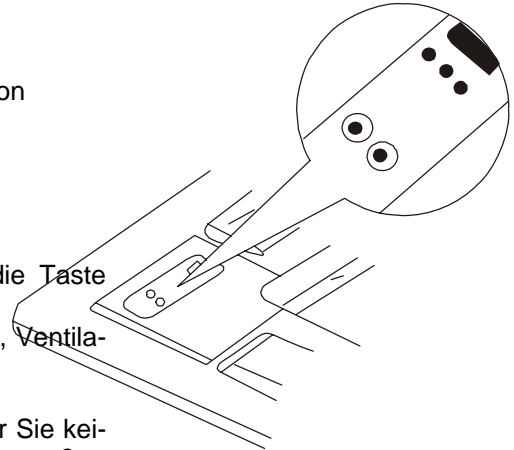

**Bemerkung:** Die Taste TEST an der Deckung II ist zum Testen der Klimaanlage bestimmt. Wenn sie gedrückt wird, wird die Klimaanlage gezwungen ein- oder ausgeschaltet. Während des normalen Betriebes verwenden Sie diese Taste nicht.

Während der Installation widmen Sie Ihre Aufmerksamkeit folgenden Punkten und nach der Installation kontrollieren Sie diese.

Kontrollierter Posten	Risiko bei Nichteinhalten	Kontrolle
Ist die Innenanlage gut befestigt?	Es droht der Fall, Vibration und mehr Geräusch.	
Wurde das Entweichen von Gas getestet?	Die Kühlung kann ungenügend sein.	
Ist die Anlage gut isoliert?	Es kann kondensiertes Wasser tropfen.	
Ist die Abflussleitung richtig installiert?	Es kann kondensiertes Wasser tropfen..	
Entspricht die Speisespannung den Nennwerten am Schild?	Es kann zu einem Mangel oder Verbrennen von Bestandteilen der Anlage kommen.	
Ist der Anschluss der Kabel und Rohrleitungen richtig?	Es kann zu einem Mangel oder Verbrennen von Bestandteilen der Anlage kommen.	
Ist die Anlage ordentlich geerdet?	Gefahr des Durchschlagens der Spannung auf das Chassis.	
Wurden richtig dimensionierte Kabel verwendet?	Es kann zu einem Mangel oder Verbrennen von Bestandteilen der Anlage kommen.	
Ist die Zufuhr und der Austritt der Luft der Innen- oder Außenanlage blockiert?	Die Kühlung kann ungenügend sein.	
Kennen Sie die Länge der Kühlmittelleitung und wurde weiteres Kühlmittel nachgefüllt?	Die Kühlmittelmenge in der Anlage kann falsch sein.	

**Bemerkung für den Mitarbeiter, der die Installation durchführt:**

Vergessen Sie nicht den Kunden mit der Steuerung des Systems bekannt zu machen und zeigen Sie ihm die beigelegte Gebrauchsanweisung.





