

PRIJEVOD IZVORNIH UPUTA ZA UPOTREBU



OBAVIJESTI:

Zahvaljujemo Vam se na odabiru ovog proizvoda. Prije upotrebe jedinice pročitajte i proučite ove Upute i čuvajte ih na sigurnom mjestu.

EN

For downloading manual for this product, please enter the model name at this link:

**CZ**

Pro stažení manuálu k tomuto produktu zadejte modelové označení do následujícího odkazu:

**SK**

Pre stiahnutie manuálu k tomuto produktu zadajte modelové označenie do nasledujúceho odkazu:

**DE**

Um das Handbuch für dieses Produkt herunterzuladen, geben Sie bitte den Modellnamen für diesen Link ein:

**HR**

Za preuzimanje priručnika za ovaj proizvod unesite naziv modela na ovu vezu:

**HU**

Termék kézikönyvének letöltéséhez írja be a modell megnevezését az alábbi linkre:

**SL**

Za prenos navodil za uporabo tega izdelka, vnesite ime modela na tej povezavi:

**RU**

Чтобы загрузить руководство для этого продукта, введите обозначение модели по следующей ссылке:

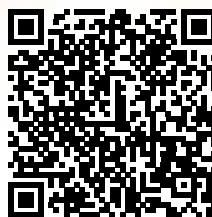
**IT**

Per scaricare il manuale di questo prodotto, inserisci il nome del modello a questo link:

**ES**

Para descargar el manual de este producto, ingrese la designación del modelo en el siguiente enlace:



SIGURNOSNE UPUTE

VAŽNO UPOZORENJE!

PRILIKOM SKLADIŠTENJA I PRIJEVOZA UREĐAJ MORA BITI SMJEŠTEN U VERTIKALNOM POLOŽAJU, U PROTIVNOM POSTOJI OPASNOST OD NEPOPRAVLJIVOG OŠTEĆENJA UREĐAJA. U SLUČAJU SUMNJE PREPORUČLJIVO JE PRIČEKATI NAKON UGRADNJE NAJMANJE 24 SATA PRIJE UKLJUČENJA UREĐAJA.

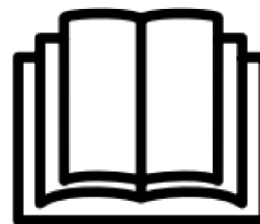

- Prije ugradnje i korištenja jedinice dobro proučite sve navedene upute.
- Uređaj je namijenjen samo upotrebi u interijerima.
- Utikač mora biti priključen u pravilno instaliranu i uzemljenu utičnicu 220-240 V/50 Hz.
- Ugradnja uređaja mora biti izvedena u skladu s državnim standardima i važećim sigurnosnim propisima.
- Ako niste sigurni odgovara li vaša električna instalacija zahtjevima klima uređaja, zatražite pregled i eventualno i prilagodbu instalacije od strane kvalificiranog električara.
- Na temelju izvršenih testova ovaj klima uređaj je siguran za upotrebu. Međutim, kao svaki električni uređaj, i ovaj klima uređaj treba koristiti s oprezom.
- Prije rastavljanja, čišćenja ili održavanja obavezno prekinite električno napajanje uređaja.
- Nikada ne dirajte pokretne dijelove uređaja.
- Nikada ne stavljajte prste niti bilo kakve predmete u otvore u zaštitnom poklopcu.
- Ovaj uređaj ne smiju koristiti osobe (uklj. djecu) smanjenih fizičkih, osjetilnih ili mentalnih sposobnosti. Uređaj također nije namijenjen za korištenje od strane osoba s nedovoljnim iskustvom i znanjem, osim ako su pod nadzorom ili upućene od strane osobe odgovorne za njihovu sigurnost.
- Nikada ne ostavljajte djecu bez nadzora u blizini ovog uređaja.
- Nemojte čistiti uređaj izravnim prskanjem vode ili uranjanjem u vodu.
- Za spajanje uređaja na električnu utičnicu nikad ne koristite produžni kabel. Ako utičnica nije dostupna, potrebno je instalirati novu utičnicu - utičnica mora biti instalirana od strane kvalificiranog električara.
- Nemojte koristiti uređaj osim ako je u potpunosti instaliran prema uputama u ovom priručniku.
- Ne koristite uređaj ako je oštećen kabel ili utičnica. Provjerite da priključni kabel nije opterećen vučnom silom i da ne dolazi u dodir s oštrim predmetima i ivicama.
- Zamjenu oštećenog kabela za napajanje može izvoditi samo proizvođač, ovlaštenu servisni centar ili kvalificirani električar kako bi se izbjegle moguće opasnosti.
- Sve radove servisiranja osim redovitog čišćenja ili zamjene filtra može izvoditi isključivo ovlaštenu serviser. Nepridržavanje ovih uputa može biti razlog za gubitak prava iz jamstva.
- Ne koristite uređaj u svrhe za koje nije namijenjen.
- Prije ponovnog uključivanja klima uređaja pričekajte najmanje 3 minute nakon isključenja. To će spriječiti oštećenje kompresora.
- Nikad ne uključujte i ne isključujte klima uređaj priključivanjem utikača u utičnicu odnosno izvlačenjem utikača iz utičnice. Uvijek koristite tipku za uključivanje/isključivanje na upravljačkoj ploči.
- Uređaj ne smije biti instaliran u praonicama rublja ili vlažnim prostorijama.

- Uređaj mora biti instaliran u prostoriji u kojoj ne postoji trajni rizik od zapaljenja zapaljivih tvari (na primjer otvorena vatra, uključeni plinski štednjak ili električno grijanje s užarenim spiralama za grijanje).
- Uređaj mora biti instaliran na čvrstoj vertikalnoj površini zida. Samo stručno osposobljena osoba može izvesti instalaciju uređaja. Uređaj se može priključiti na izvor napajanja tek nakon dovršetka instalacije.
- Rashladno sredstvo R290 ispunjava zahtjeve europskih direktiva o zaštiti okoliša.
- Rashladno sredstvo R290 ima nisku vrijednost faktora GWP (potencijal globalnog zagrijavanja) = 3.
- Ovaj klima uređaj sadrži oko **290 g** rashladnog sredstva R290.
- **Zabranjeno je instalirati i čuvati uređaj u prostoru bez ventilacije s površinom manjom od 15 m² za jedan uređaj.** U ovom prostoru mora se izbjegavati nakupljanje rashladnog sredstva npr. zbog curenja, u protivnom postoji opasnost od požara ili eksplozije ako rashladno sredstvo dođe u kontakt s električnim grijačima, pećima ili drugim izvorima paljenja.
- Ako se uređaj instalira, koristi ili čuva u neprozračenoj prostoriji, prostorija mora biti projektirana na način da se spriječi nakupljanje iscurjelog rashladnog sredstva i rizik od požara ili eksplozije zbog paljenja rashladnog sredstva u kontaktu s električnim grijanjem, štednjacima ili drugim izvorima paljenja.
- Rashladno sredstvo može biti bez mirisa.
- Nemojte koristiti uređaj ako je oštećen, u protivnom postoji rizik od oštećenja rashladnog sustava, i obratite se svom dileru za savjet.
- Sve popravke ili održavanje opreme može izvoditi samo tehničar s odgovarajućom kvalifikacijom. Prije otvaranja poklopca i izvođenja radova na održavanju opreme, ovlašteni tehničar proizvođača mora imati na raspolaganju servisni priručnik proizvođača i mora se pridržavati navedenih sigurnosnih informacija kako bi se svi rizici sveli na minimum.
- Krug rashladnog sredstva ne smije se probušiti ili na neki drugi način poremetiti.

Savjeti za uštedu energije i osiguranje sigurnosti uređaja

- Nikad ne prekrivajte rešetke za ulaz i izlaz zraka i ne ograničavajte strujanje zraka.
- Filtre održavajte u čistom stanju. U normalnim uvjetima, filtre je potrebno čistiti samo jednom u tri tjedna (otprilike). Filtri uklanjaju prljavštinu iz zraka, pa može biti potrebno češće čišćenje filtara - ovisno o kvaliteti zraka.
- Prilikom prvog pokretanja uređaja, postavite brzinu ventilatora na maksimalnu vrijednost, a termostat na temperaturu 4-5 °C nižu od trenutne temperature. Zatim postavite ventilator na malu brzinu i temperaturu na traženu vrijednost.
- Radi zaštite opreme preporučamo da ne koristite režim rada Hlađenje ako je temperatura okoline viša od 35 °C.

NAPOMENA: Neke slike i navedene informacije mogu se razlikovati od konkretnog uređaja. Razlog ovih razlika je kontinuirano tehničko usavršavanje proizvoda.

OPIS UREĐAJA

IZGLED UREĐAJA

SPRIJEDA



STRAGA

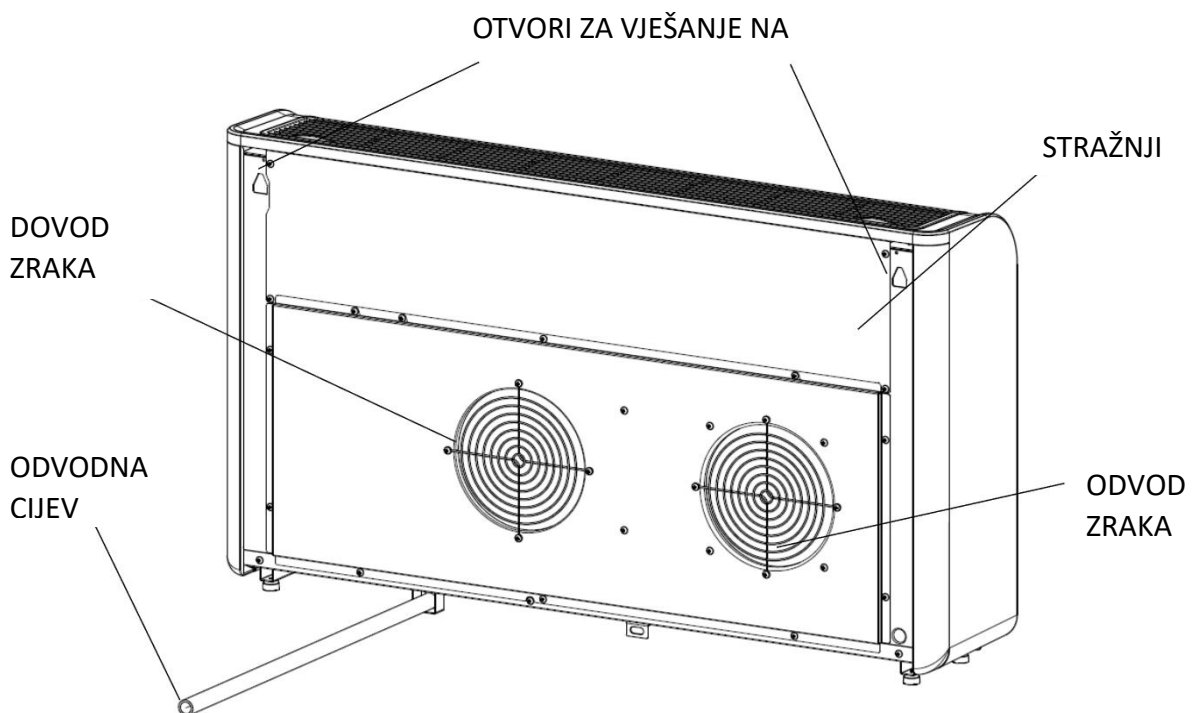

KARAKTERISTIKE

- ◆ Jednostavno upravljanje.
- ◆ Funkcija samoisparavanja kondenzata s tehnologijom za uštedu energije.
- ◆ Elegantan dizajn koji odlično se uklapa sve vrste prostora.
- ◆ Svijetli LED zaslon za prikaz temperature i trenutnog režima rada.
- ◆ Tajmer uključivanja/isključivanja za podešavanje vremena rada.
- ◆ Aplikacija za upravljanje putem Wi-Fi mreže s naprednim funkcijama.
- ◆ Tri brzine ventilatora.
- ◆ Četiri režima rada za pokrivanje svih vaših potreba: Hlađenje / Grijanje / Ventilator / Odvlaživanje
- ◆ Režim Tihi rad - idealan za miran noćni san.

SADRŽAJ PAKIRANJA

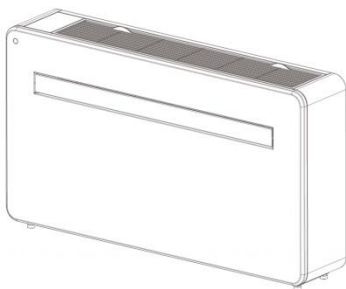

KLIMA UREĐAJ

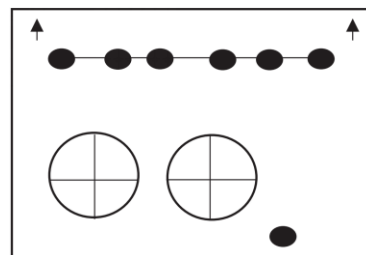

ZIDNI PREDLOŽAK



VIJCI 7 KOM. (5×60 mm)



TOPLE 7 KOM.
(8×40 mm)



SET OTVORA ZA VENTILACIJU (×2)
(LANČIĆ, UNUTARNJI PRSTEN I
VANJSKI POKLOPAC)

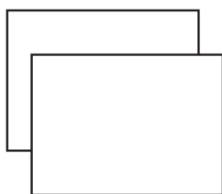

FOLIJA OD PLASTIKE
ZA DOVOD ZRAKA

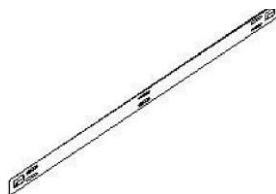

LETVA ZA VJEŠANJE



DRŽAČ

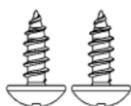

SAMOUREZNI VIJCI 2 KOM.
(4×10 mm)

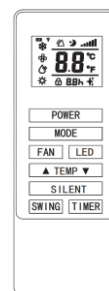

DALJINSKI UPRAVLJAČ

SLIKA JE SAMO ZA ILUSTRACIJU

UGRADNJA

POTREBNI ALATI

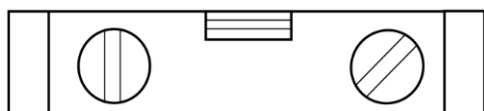

LIBELA

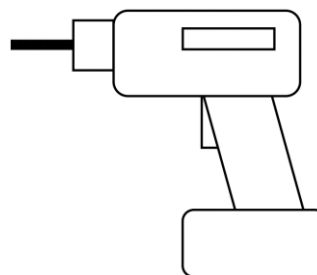

BUŠILICA

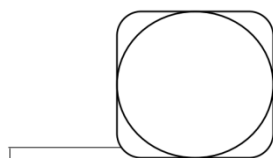

TRAČNI METAR

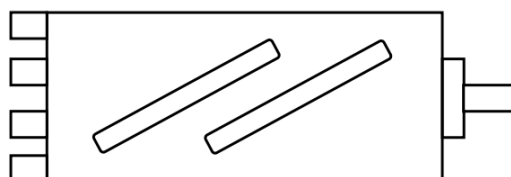

KRUNSKO SVRDLO 180 mm



SVRDLO ZA ZID 8 mm

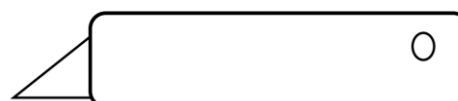

OŠTRI NOŽ



SVRDLO ZA ZID 20 mm

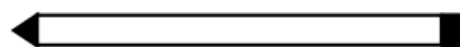

OLOVKA

PRIJE POČETKA UGRADNJE UREĐAJA PROVJERITE DA IMATE NA RASPOLAGANJU SVU POTREBNU OPREMU I ALATE TE DA SU VAM JASNI SVI RADOVI POTREBNI ZA UGRADNJU. U SLUČAJU BILO KAKVE SUMNJE POTRAŽITE STRUČNI SAVJET.

OSOBA KOJA IZVODI UGRADNJU TREBA PROVJERITI DA JE ODABRANO MJESTO PRIKLADNO ZA PREDVIĐENU UGRADNJU, DA SE U UNUTRAŠNOSTI NE NALAZE KABLOVI ILI CIJEVI ODNOSNO DA NA ZIDU NEMA PREPREKA KOJE BI PREDSTAVLJALE OPASNOST ILI SPRIJEČAVALE UGRADNJU

UREĐAJA.

UGRADNJA

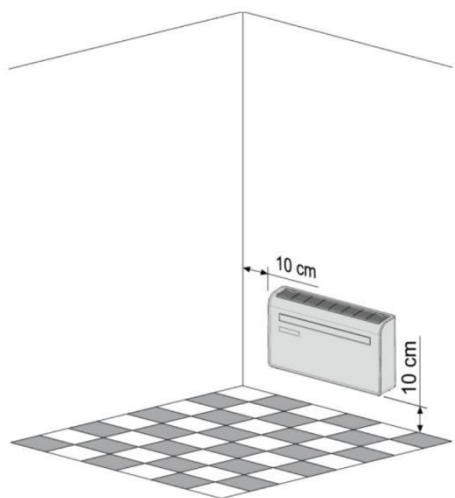

Ova jedinica mora biti postavljena na vanjski zid s obzirom da se otvori za ventilaciju nalaze na stražnjoj strani. Provjerite je li zid ravan, čvrst i da omogućuje sigurnu ugradnju uređaja.

Ostavite najmanje 10 cm slobodnog prostora s lijeve, desne i donje strane uređaja. Ostavite prostor od najmanje 20 cm iznad jedinice kako bi zrak mogao slobodno strujati na dovoljnoj udaljenosti od zavjesa, biljaka, slavina, namještaja, druge opreme itd.

Zalijepite isporučeni papir s predloškom za ugradnju na odabrano mjesto na zidu tako da referentna linija bude vodoravna.

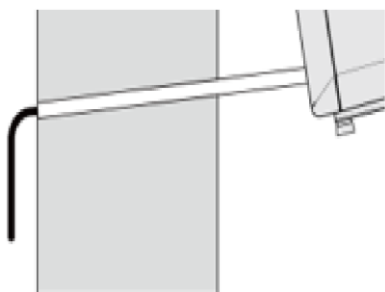
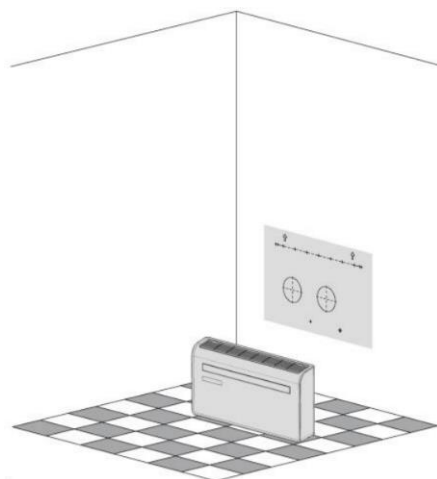

Otvor za odvodnu cijev mora se izbušiti svrdlom promjera od 20 mm. Izbušite rupu s nagibom prema dolje (min. 5 stupnjeva) kako bi se osiguralo odgovarajuće odvođenje vode.

Koristeći krunsku bušilicu od 180 mm izbušite dvije rupe za ventilaciju jedinice prema predlošku.

Pomoću predloška označite položaj vijaka za letvu za vješanje i pomoću libele provjerite da se nalazi na vodoravnoj crti.

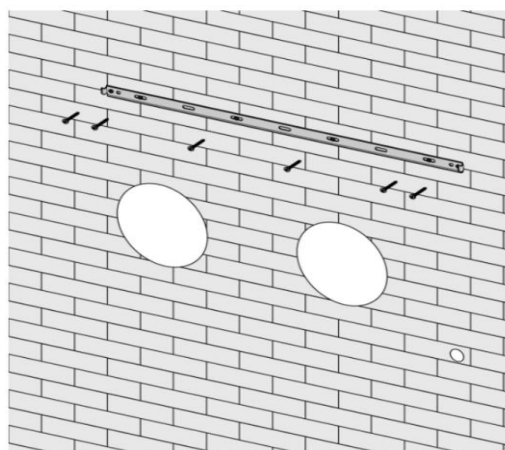

Izbušite rupe na označenim mjestima odgovarajućim svrdlom od 8 mm i umetnite tiple u zid. Poravnajte letvu za vješanje s rupama i pričvrstite je isporučenim vijcima.
 Provjerite je li letva za vješanje čvrsto pričvršćena na zid i da ne postoji opasnost od prevrtanja ili pada jedinice.

Zarolajte plastične folije za zračne kanale u obliku cijevi i umetnite ih iz unutrašnjosti prostorije u prethodno izbušene rupe.
 Provjerite da su rubovi cijevi poravnati s unutarnjom stjenkom.

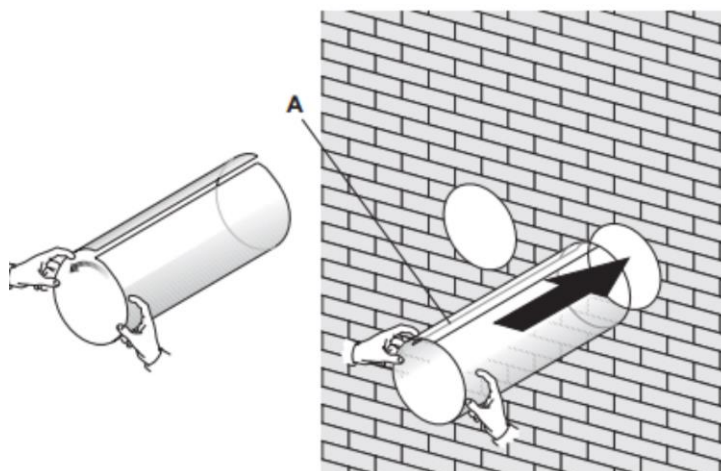
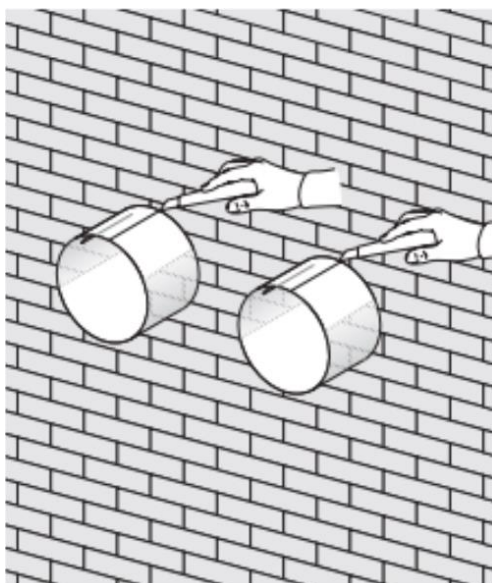

Izađite i oštrom nožem odrežite izbočene dijelove cijevi za ventilaciju tako da im rub bude što je moguće ravniji.

Umetnite unutarnji prsten za pričvršćivanje s poklopca otvora za ventilaciju u otvor na unutarnjoj stijenci. Zatim preklopite vanjski poklopac ventilacijskog otvora na pola. Pričvrstite lančiće na obje strane poklopca otvora za ventilaciju, a zatim izvucite poklopac kroz otvor.

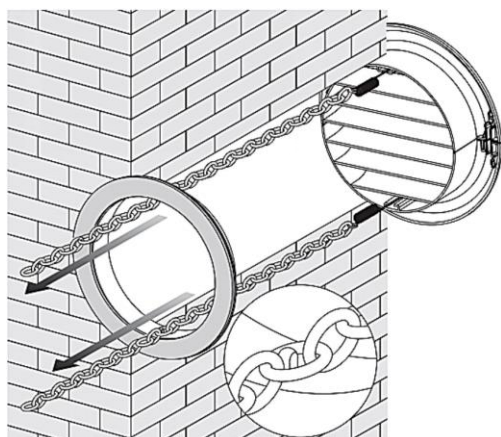
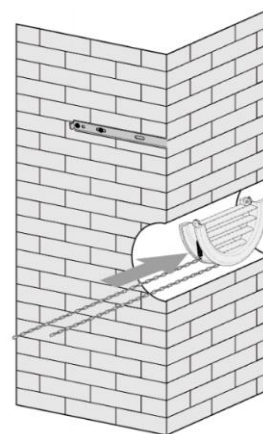
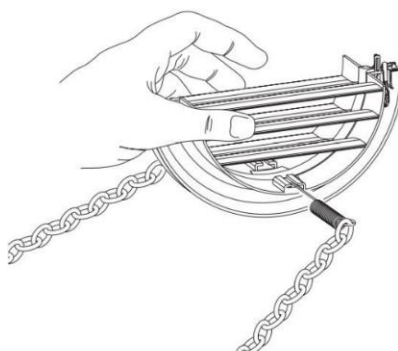

Rasklopite vanjski poklopac, i zatim dobro pričvrstite lance tako što ćete zakačiti unutarnji prsten za pričvršćivanje. Zahvaljujući tome će vanjski poklopac čvrsto držati na mjestu. Ponovite postupak za drugi ventilacijski otvor.

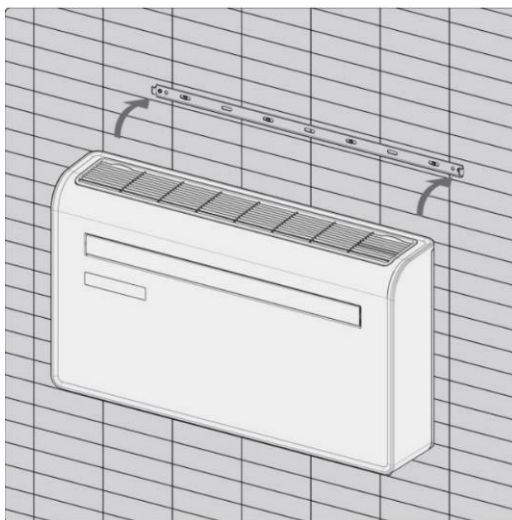
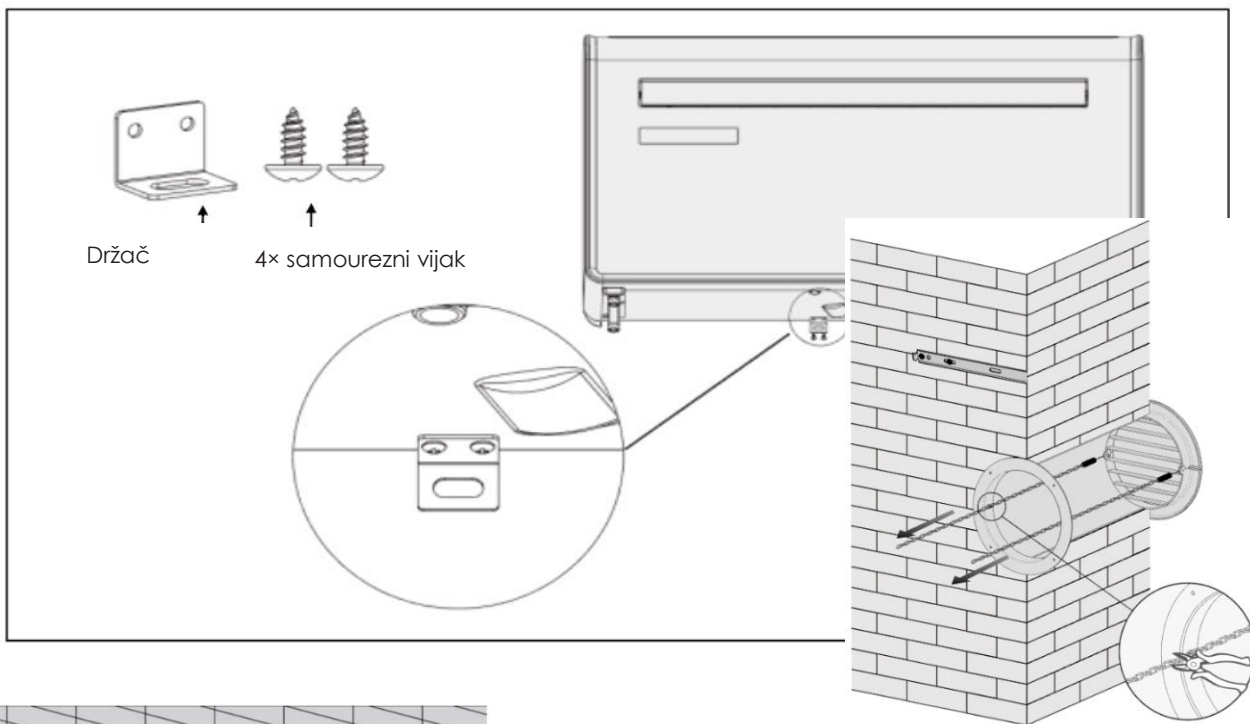

Nakon ugradnje i pričvršćivanja lanaca, odrežite višak dijelova.

Podignite jedinicu na zid, poravnajte rupe za vješanje s kukama na letvi za vješanje i pažljivo objesite jedinicu na predviđeno mjesto.

Istodobno umetnite odvodnu cijev u odvodni otvor.

NAPOMENA:

1. Provjerite da je stražnja strana jedinice čvrsto pričvršćena za zid kako biste spriječili vibracije i stvaranje buke.
2. Završetak vanjske odvodne cijevi mora izlaziti u otvoreni prostor ili mora biti spojen na odvod vode. Pazite da ne dođe do oštećenja ili suženja odvodne cijevi kako bi se osiguralo odgovarajuće odvođenje vode.

UPRAVLJANJE

UPRAVLJAČKI PANEL

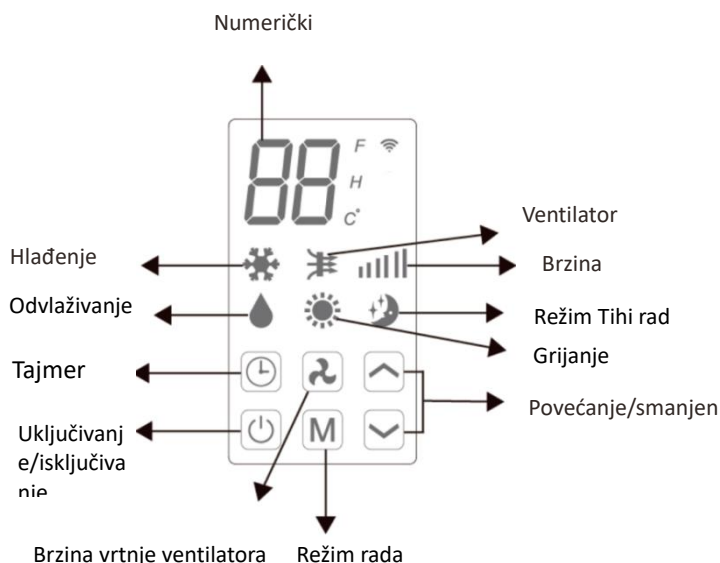













DALJINSKI UPRAVLJAČ

Klima uređajem se može upravljati pomoću daljinskog upravljača. Potrebne su 2 baterije tipa AAA.

NAPOMENA: Više informacija o funkcijama navedene su na sljedećoj stranici.

POWER	Pritisnite tipku POWER za uključivanje/isključivanje jedinice.	
MODE	Pritisnite tipku MODE za prebacivanje između režima rada Hlađenje, Grijanje, Ventilator i Odvlaživanje.	
FAN	Pritisnite tipku FAN za prebacivanje između visoke, srednje i niske brzine ventilatora.	
LED	Pritisnite LED tipku za uključivanje/isključivanje LED pozadinskog osvjetljenja jedinice, na primjer u stanju mirovanja/spavanja.	
	Za povećanje tražene temperature ili vremena tajmera pritisnite tipku POVEĆANJE.	
	Za smanjenje tražene temperature ili vremena tajmera pritisnite tipku SMANJENJE.	
SILENT	Ova tipka služi za uključivanje/isključivanje odvlaživača. U režimu Tihi rad buka će biti manja, ventilator radi niskom brzinom, a frekvencija kompresora je niska.	
SWING	Ova tipka služi za uključivanje/isključivanje funkcije usmjeravanja zraka na izlazu iz jedinice (aktivira se samo daljinskim upravljačem i putem aplikacijom).	
TIMER	Tipka TIMER služi za podešavanje automatskog uključivanja odnosno isključivanja uređaja.	

FUNKCIJA

 NAPAJANJE	Služi za uključivanje / isključivanje jedinice.	
 REŽIM RADA	 HLAĐENJE	Funkcija hlađenja omogućuje hlađenje prostorije uz smanjenje vlažnosti zraka. Tražena temperatura može se podesiti pomoću tipki za povećanje i smanjenje temperature od 16 °C do 30 °C. Brzina ventilatora također se može podesiti pomoću tipke za brzinu.
	 ODVLAŽIVANJE	Funkcija Odvlaživanje uklanja iz zraka vlagu koja se nakon kondenzacije odvodi putem ugrađene odvodne cijevi. U ovom režimu rada ne može se podesiti brzina vrtnje ventilatora niti tražena temperatura.
	 VENTILATOR	U režimu rada Ventilator uređaj osigurava cirkulaciju zraka u prostoriji i ne vrši hlađenje, grijanje niti odvlaživanje. Brzina ventilatora može se podesiti pomoću tipke za brzinu, međutim, tražena temperatura se ne može podesiti.
	 GRIJANJE	Funkcija Grijanje omogućuje zagrijavanje prostorije. Tražena temperatura može se podesiti pomoću tipki za povećanje i smanjenje temperature u rasponu od 16 °C do 30 °C. Brzina ventilatora također se može podesiti pomoću tipke za brzinu.
	 TIHI RAD	Režim Tihi rad može se aktivirati pomoću aplikacije ili daljinskog upravljača, kao i istovremenim pritiskom na tipke  i  na upravljačkoj ploči uređaja. Režim funkcionira samo u načinima Hlađenje i Grijanje, brzina ventilatora će se promijeniti na nisku i buka će biti niža.
	 BRZINA VENTILATORA	
 TAJMER	Klima uređaj ima 24-satni tajmer za automatsko uključivanje ili isključivanje klima uređaja nakon određenog vremena.	
	TAJMER ISKLJUČENJA: Dok je jedinica uključena, pritisnite tipku tajmera; na zaslonu 5x zatreperi „0“. Čim nula zatreperi peti put, podesite vrijeme pomoću tipki POVEĆANJE i SMANJENJE u koracima od po 1 sat u rasponu od 1 do 24 sata. Nakon isteka podešenog vremena, jedinica će se automatski isključiti.	
TAJMER UKLJUČENJA: Kada je jedinica u stanju mirovanja, pritisnite tipku tajmera; „0“ zatreperi 5 puta na zaslonu. Nakon što zatreperi peti put, podesite vrijeme pomoću tipki POVEĆANJE i SMANJENJE u koracima od po 1 sat u rasponu od 1 do 24 sata. Nakon isteka podešenog vremena, jedinica će se automatski uključiti u istom režimu rada i s istim postavkama kao prije isključenja.		
 POVEĆANJE A SMANJENJE	Koristi se u režimima rada Hlađenje i Grijanje za podešavanje tražene temperature 16-30 °C. Također se koristi pri podešavanju vremena tajmera.	
REŽIM SMJERA STRUJANJA	Kada pritisnete tipku SWING nakon uključivanja jedinice, lamela za usmjeravanje zraka na izlazu će se neprestano naizmjenično kretati gore-dolje. Ponovnim pritiskom na ovu tipku, kretanje se	

ZRAKA	zaustavlja i lamela ostaje u trenutnom položaju. Režim rada Usmeravanje zraka može se podesiti samo na daljinskom upravljaču i uključuje se prema zadanim postavkama. Nakon isključenja uređaja lamela se automatski zatvara.
ZAŠTITA KOMPRESORA	Zaštitna funkcija osigurava vremenski razmak od 3 minute između isključivanja i uključivanja kompresora. Kako biste sačuvali vijek trajanja kompresora i elektroničkih komponenti, ne uključujte uređaj ranije nego 5 minuta nakon isključivanja.

PODEŠAVANJE FUNKCIJE WI-FI A PAMETNE FUNKCIJE

PODEŠAVANJE FUNKCIJE WI-FI

PRIJE NEGO ŠTO ZAPOČNETE PODEŠAVANJE

- Provjerite podržava li vaš Wi-Fi usmjerivač standardnu komunikaciju u frekvencijskom pojasu 2,4 GHz.
- Ako imate dvopojasni usmjerivač, provjerite imaju li obje mreže različite nazive (SSID). Ako trebate savjet u vezi vašeg Wi-Fi usmjerivača, obratite se proizvođaču ili svom davatelju internetskih usluga.
- Prilikom podešavanja pokušajte da razmak između klima uređaja i usmjerivača bude što je moguće kraći.
- Nakon što instalirate aplikaciju na svoj mobilni telefon, isključite mobilne podatke i provjerite je li vaš telefon povezan s usmjerivačem putem Wi-Fi veze.

PREUZIMANJE APLIKACIJE NA TELEFON

Preuzmite aplikaciju „SMART LIFE“ koristeći QR kod u nastavku ili pretražujući ovu aplikaciju u odabranoj web trgovini.



DOSTUPNE METODE POVEZIVANJA ZA PODEŠAVANJE

Klima uređaj podržava dvije metode podešavanja: brzo povezivanje i povezivanje putem pristupne točke (AP). Brzo povezivanje je brz i jednostavan način za podešavanje vaše jedinice. Povezivanje putem pristupne točke koristi izravnu lokalnu Wi-Fi vezu između telefona i klima uređaja za pružanje informacija o mreži.

Dok je uređaj u stanju mirovanja, pritisnite i držite tipku za brzo biranje 3 sekunde (dok ne čujete zvučni signal) da biste se prebacili na režim povezivanja na Wi-Fi mrežu.

Provjerite nalazi li se vaš klima uređaj u traženom režimu Wi-Fi veze, prema tome trepti li WI-FI indikator na klima uređaju.

Vrsta povezivanja	Frekvencija treperenja
Brzo povezivanje	Treperi dva puta u sekundi
Povezivanje putem AP (pristupne točke)	Treperi jednom u tri sekunde

Vrsta povezivanja

Za prebacivanje između dva režima povezivanja na Wi-Fi pritisnite tipku za brzinu i držite je pritisnutu 3 sekunde.

REGISTRACIJA APLIKACIJE

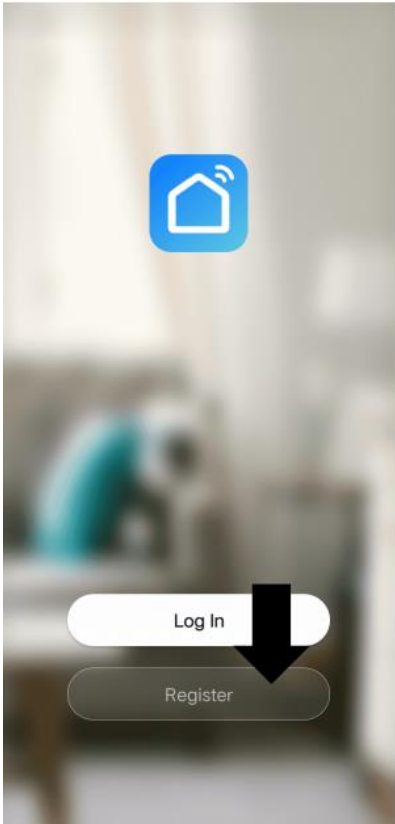
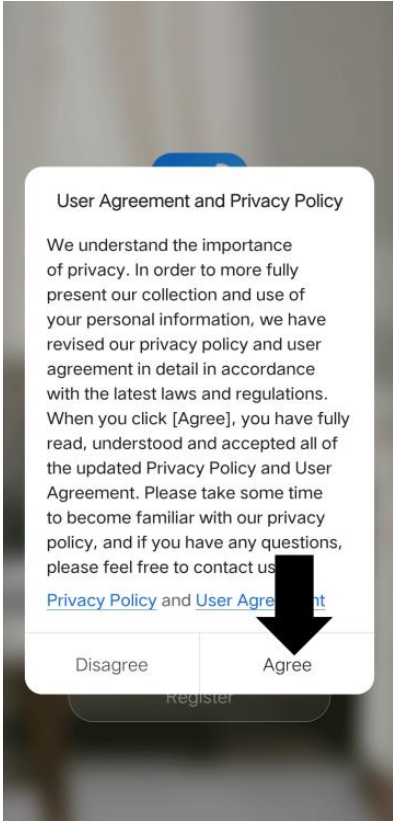
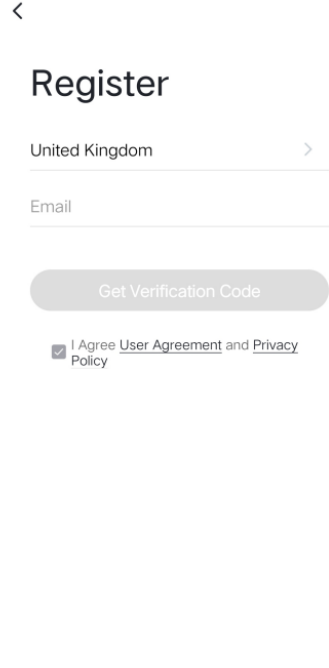
<p>1. Pritisnite tipku Registracija u donjem dijelu zaslona.</p> 	<p>2. Pročitajte pravila zaštite osobnih podataka i pritisnite tipku Agree (Slažem se).</p> 	<p>3. Unesite svoju adresu elektroničke pošte ili broj telefona i pritisnite tipku za nastavak registracije.</p> 
<p>4. Verifikacijski kod bit će poslan metodom odabranom u koraku 3. Unesite kod u aplikaciju.</p>	<p>5. Unesite podešenu lozinku. Lozinka se mora sastojati od 6-20 znakova, slova i brojki.</p>	<p>6. Aplikacija je sada registrirana. Nakon registracije aplikacija će vas automatski prijaviti.</p>

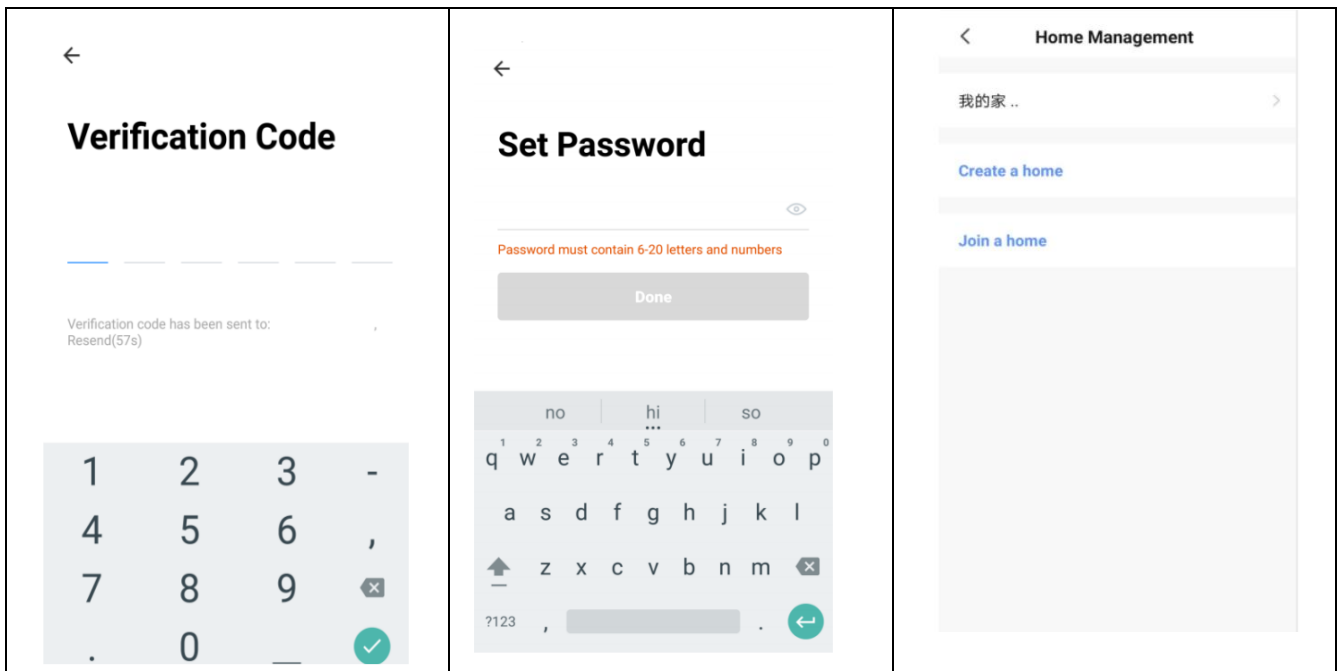

PODEŠAVANJE VAŠEG KUĆANSTVA PUTEM APLIKACIJE

Aplikacija SMART LIFE namijenjena je za rad s mnogim kompatibilnim pametnim uređajima u vašem kućanstvu. Također može se podesiti za rad s više uređaja u različitim kućama. Stoga, tijekom procesa podešavanja omogućuje stvaranje i različitih lokacija i dodjeljivanje naziva ovim lokacijama radi jednostavnog upravljanja svim vašim uređajima. Novo dodani uređaji dodijeljeni su jednoj od prostorija koje kreirali.

KREIRANJE PROSTORIJA

1. Pritisnite tipku Create a home (Kreiraj kućanstva).

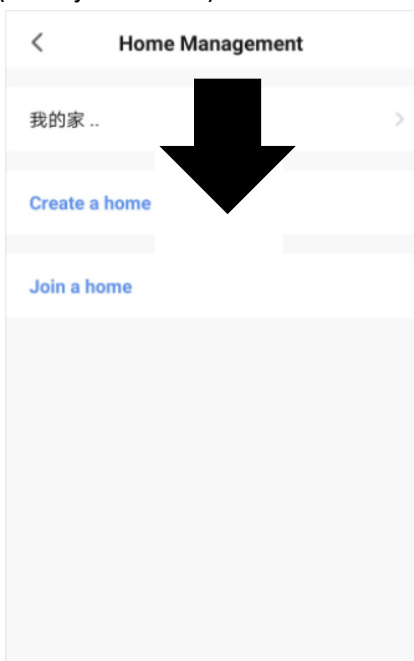

2. Unesite naziv vašeg kućanstva.

3. Pritisnite tipku Home Location (Položaj kuće) za odabir lokacije vašeg kućanstva. (Pogledajte odjeljak PODEŠAVANJE POLOŽAJA KUĆE u nastavku).

4. Nove sobe možete dodati pritiskom na ADD ROOM (Dodaj sobu) u donjem dijelu zaslona. (Pogledajte DODAVANJE DRUGE SOBE u nastavku).

Poništite sve sobe koje nisu potrebne u aplikaciji, a zatim pritisnite tipku Save (Spremi) u gornjem desnom kutu.

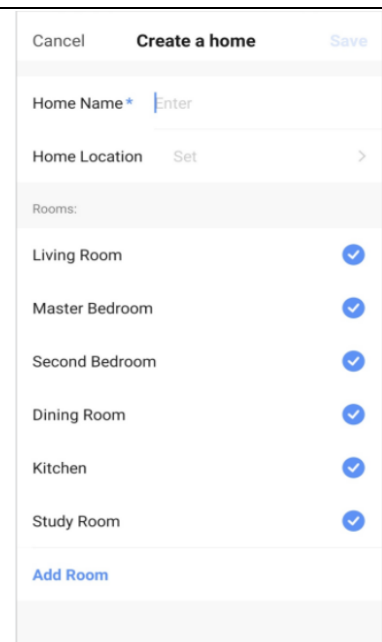

PODEŠAVANJE POLOŽAJA KUĆE

Prstom pomaknite narančasti simbol kuće.

Kada se simbol nalazi približno na mjestu vašeg kućanstva, pritisnite tipku za potvrdu u gornjem desnom kutu.

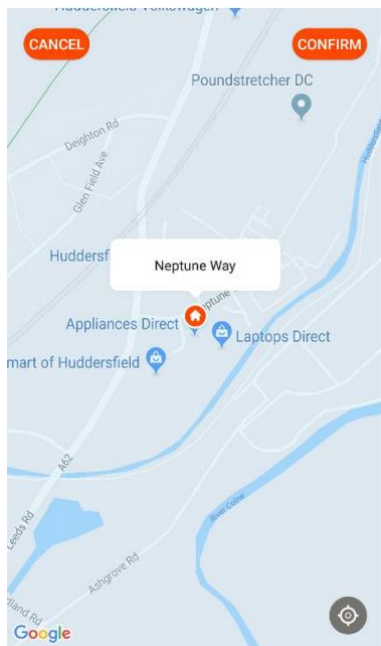

DODAVANJE DRUGE PROSTORIJE

Unesite naziv sobe odnosno prostorije i pritisnite tipku Done/Save u gornjem desnom kutu.

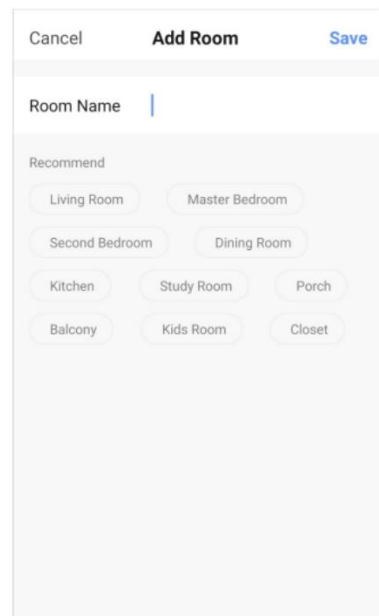

POVEZIVANJE PUTEM BRZE PRIJAVE

Prije početka povezivanja provjerite je li uređaj u stanju pripravnosti i WiFi indikator treperi dvaput u sekundi. Ako ne, slijedite upute za promjenu režima povezivanja na Wi-Fi mrežu. Također, provjerite je li vaš telefon povezan s Wi-Fi mrežom. (Preporučamo da isključite mobilne podatke tijekom postavljanja postavki).

1. Otvorite aplikaciju i pritisnite tipku „+“ za dodavanje uređaja ili tipku Add Device (Dodaj uređaj).

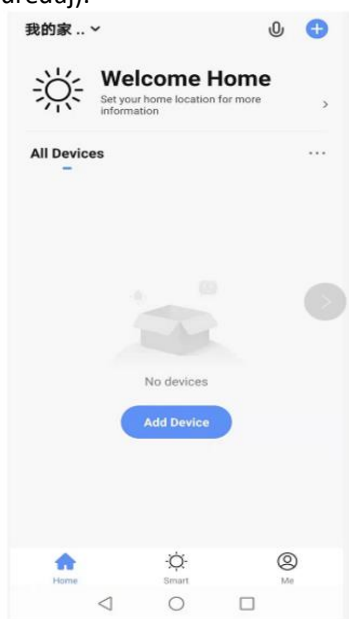

2. Odaberite vrstu uređaja „Large Home Appliance“ (Veliki kućanski aparat).

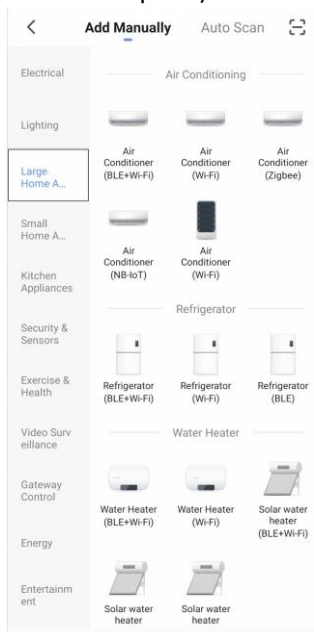

3. Povežite se na Wi-Fi mrežu i unesite lozinku.

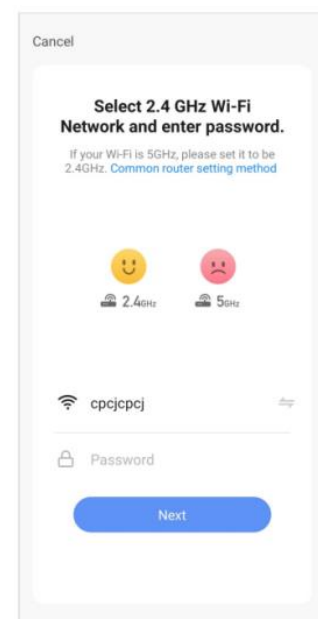

4. Provjerite treperi li indikator WIFI na klima uređaju dvaput u sekundi, a zatim kliknite na Next (Sljedeći) za prijelaz na sljedeću postavku.

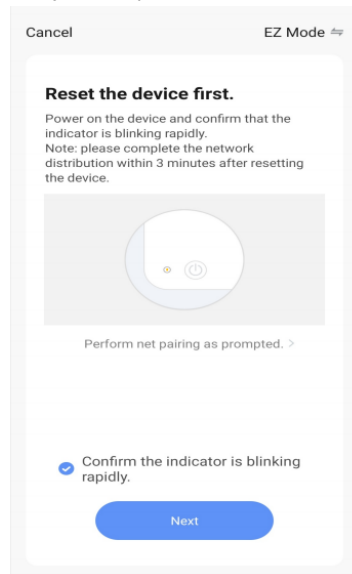

5. Kliknite na Next (Sljedeći) za skeniranje i povezivanje novog uređaja. Pričekajte da se cijeli proces završi.
6. Ako povezivanje nije uspješno, pokušajte ponovno. Ako povezivanje i dalje nije uspješno, pročitajte poglavlje za rješavanje problema za dodatnu pomoć.

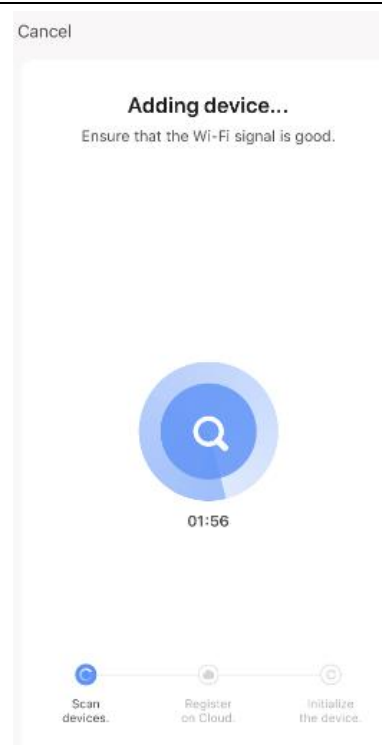

POVEZIVANJE POMOĆU REŽIMA AP (ALTERNATIVNA METODA)

Prije početka povezivanja provjerite je li uređaj u stanju pripravnosti i WiFi indikator treperi jednom u sekundi. Ako ne, slijedite upute za promjenu režima povezivanja putem Wi-Fi mreže. Također, provjerite je li vaš telefon povezan na Wi-Fi mrežu. (Preporučamo da isključite mobilne podatke tijekom postavljanja postavki).

- 1) Otvorite aplikaciju i pritisnite tipku „+“ za dodavanje uređaja ili tipku Add Device (Dodaj uređaj).

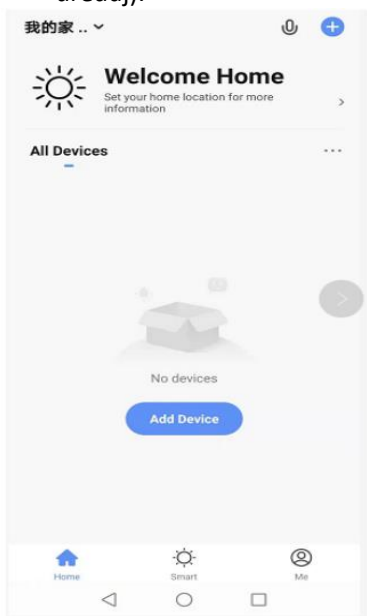

- 2) Odaberite vrstu uređaja „Large Home Appliance“ (Veliki kućanski aparat).

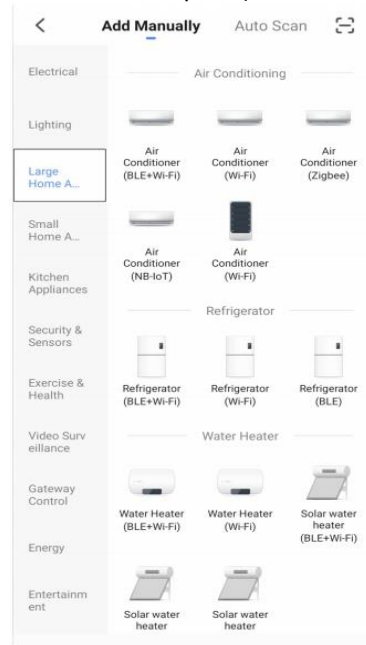

- 3) Unesite lozinku za Wi-Fi i potvrdite unos pritiskom na tipku.



- 4) Prijedite na AP režim rada prebacivanjem u gornjem

- 5) Provjerite treperi li indikator WIFI na klima-uređaju polako

- 6) Unesite mrežne postavke na svom telefonu i povežite se s

<p>desnom kutu zaslona.</p> 	<p>(jednom u tri sekunde), a zatim pritisnite tipku Next (Sljedeći) za prijelaz na sljedeću postavku.</p> 	<p>uređajem „Smart Life xxx“. Nije potrebno unositi lozinku. Zatim se vratite na aplikaciju kako biste dovršili podešavanje.</p> 
<p>Kada je proces povezivanja završen, vratite se na mrežne postavke na telefonu i provjerite je li vaš telefon ponovno povezan s vašim Wi-Fi usmjerivačem.</p>		

UPRAVLJANJE UREĐAJEM PUTEM APLIKACIJE

GLAVNI ZASLON

Za promjenu glavnog zaslona: Ako ste unijeli više od jednog kućanstva, možete se prebacivati između njih.

Informacije o okolnoj sredini: Prikaz vanjske temperature i vlažnosti na temelju podataka o položaju.

Pametna scena: Omogućuje vam programiranje inteligentnog ponašanja ovisno o unutarnjem i vanjskom okruženju.

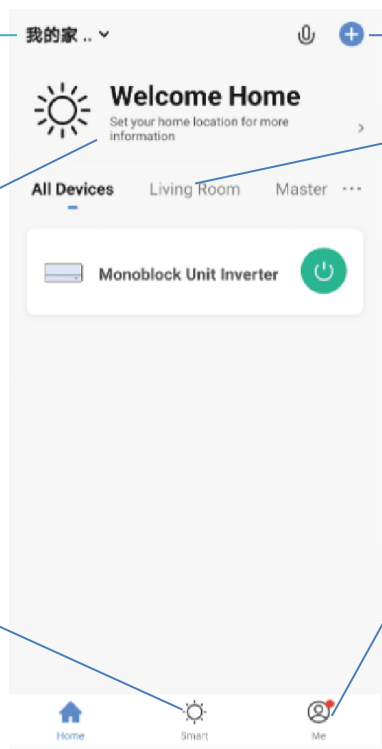

Dodaj uređaj: Dodajte novi uređaj u aplikaciju i prođite kroz postupak postavljanja.

Upravljanje prostorijama: Koristi se za prikaz jedinica smještenih u pojedinačnim prostorijama. Također vam omogućuje dodavanje, uklanjanje ili preimenovanje soba.

Me (Ja): Omogućuje promjenu postavki.

Svaki uređaj ima svoju stavku na glavnom zaslonu koja vam omogućuje brzo uključivanje/isključivanje ili prelazak na zaslon uređaja kako biste izvršili druge promjene.

ZASLON UREĐAJA

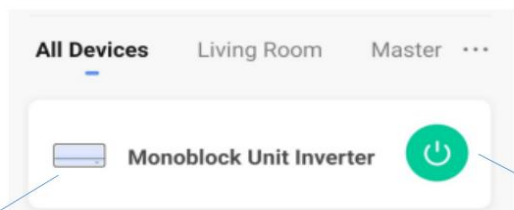

Naziv klima uređaja:

Dodirnite prstom za prelazak na zaslon uređaja.

Tipka

Uključivanje/isključivanje:

Dodirnite prstom za brzo uključivanje ili isključivanje uređaja.

ZASLON UREĐAJA

Zaslon jedinice je glavni upravljački zaslon klima uređaja koji omogućuje pristup upravljačkim elementima za promjenu funkcija i postavki.

Natrag:
Povratak na glavni zaslon.

Senzor temperature u sobi: Odabir senzora temperature u sobi.

Režim rada:
Koristi se za prebacivanje režima rada Hlađenje, Grijanje, Ventilator i Odvlaživanje.

Brzina vrtnje ventilatora:
Služi za promjenu brzine ventilatora na nisku, srednju ili visoku. Napomena: Ne može se koristiti u režimu Odvlaživanje.

Smanjenje tražene temperature i podešavanje tajmera

Režim Tihi rad:
Koristi se za uključivanje/isključivanje režima rada Tihi rad koji postavlja nisku brzinu gornjeg i donjeg ventilatora. U režimu Tihi rad brzina vrtnje ventilatora se ne može podesiti. Za isključenje ovog režima ponovo pritisnite ovu tipku.

Uredi naziv: Koristi se za promjenu naziva klima uređaja.

Tražena temperatura u sobi: Prikazuje traženu temperaturu u sobi.

Aktualni režim rada jedinice: Prikazuje režim rada u kojem klima uređaj trenutno radi.

Smjer strujanja zraka: Služi za uključivanje / isključivanje kretanja lamele za usmjeravanje zraka na izlazu iz jedinice.

Vremenski raspored: Koristi se za dodavanje planirane operacije. Nekoliko njih se može kombinirati kako bi se odredio automatski rad.

Tajmer: Koristi se za dodavanje tajmera za isključivanje dok jedinica radi, ili tajmera za uključivanje dok je jedinica isključena.

Povećanje tražene temperature i podešavanje tajmera

Tipka Uključivanje/isključivanje: Služi za uključivanje / isključivanje jedinice.

*** Zbog neprestanog usavršavanja aplikacije, izgled izbornika i dostupnih funkcija mogu se promijeniti.**

PAMETNE SCENE

Pametne scene su moćan alat za prilagodbu rada klima uređaja uvjetima u sobi i vanjskim utjecajima. Zahvaljujući tome korisnik može specificirati puno pametnije operacije. One su podijeljene u dvije kategorije: Scena i Automatizacija.

SCENA

Scena vam omogućuje da na glavni zaslon dodate tipku za upravljanje jednim dodirom. Tipka se može koristiti za istovremenu promjenu nekoliko postavki i može promijeniti sve postavke jedinice. To olakšava kreiranje raznih scena za jednostavno prebacivanje između nekoliko unaprijed postavljenih konfiguracija.

Dolje je naveden primjer podešavanja scene:

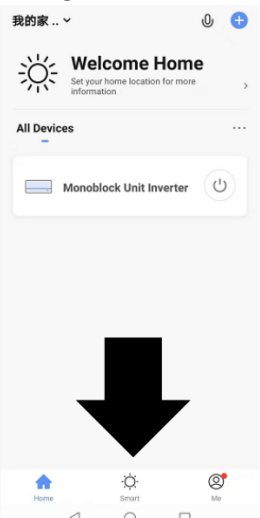
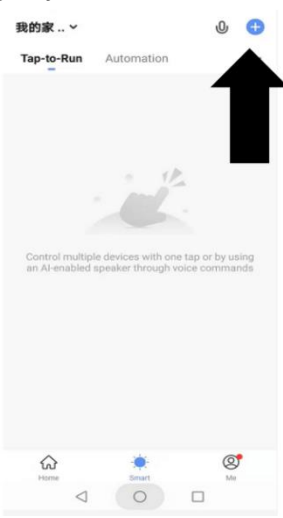
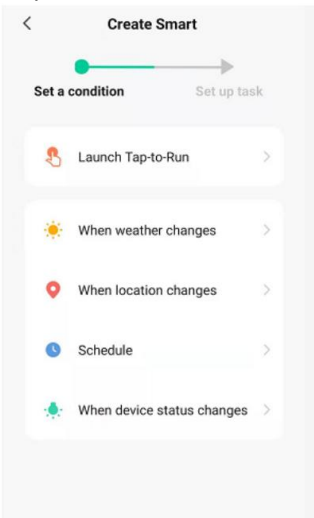

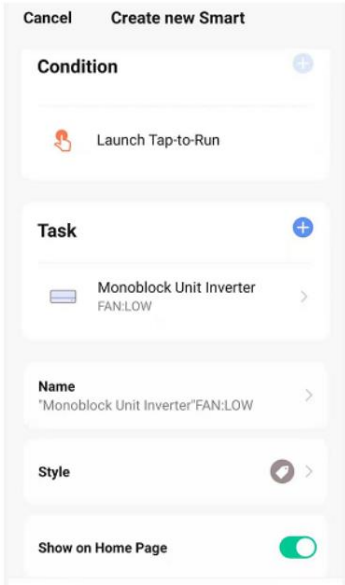
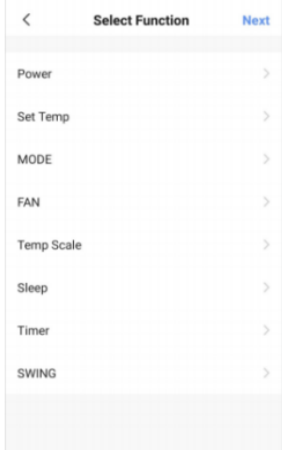
<p>1. Pritisnite knjižnu oznaku Smart u donjem dijelu glavnog zaslona.</p> 	<p>2. Za dodavanje Pametne scene pritisnite tipku „+“ u desnom gornjem kutu.</p> 	<p>3. Za kreiranje nove scene pritisnite tipke Launch Tap-to-Run.</p> 
---	---	--

	<p>4. Pritisnite strelicu pored stavke „Name“ kako biste unijeli naziv scene.</p> <p>Show on Home Page (Prikazati na Glavnom zaslonu): Ako želite da scena bude prikazana kao tipka na glavnom zaslonu, ostavite ovu opciju uključenu.</p> <p>Za dodavanje tražene operacije pritisnite plavi „+“. Zatim odaberite klima uređaj s popisa.</p>	<p>5. Odaberite funkciju, postavite vrijednost funkcije, a zatim se vratite na prethodni zaslon pritiskom na tipku sa strelicom u gornjem lijevom kutu.</p> 
<p>6. Nakon dodavanja svih potrebnih funkcija, pritisnite tipku Save (Spremi) u gornjem desnom kutu kako biste dovršili i spremili novu scenu.</p>		

AUTOMATIZACIJA

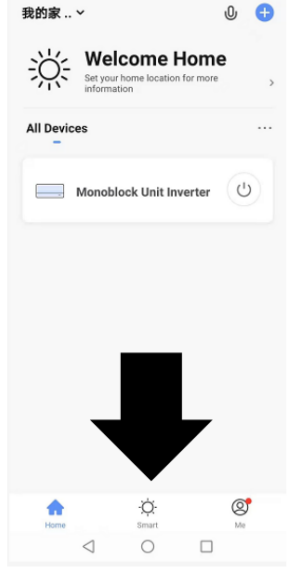
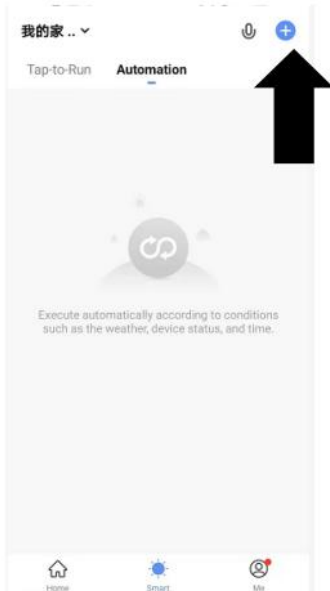
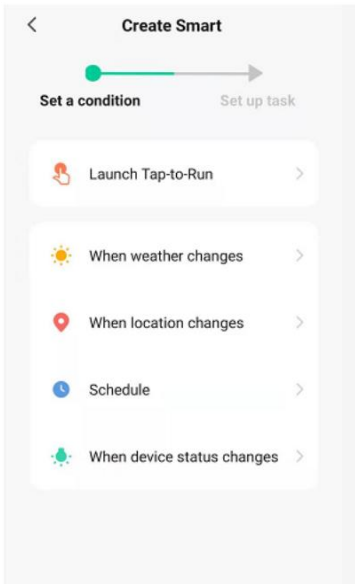
Automatizacija vam omogućuje postavljanje automatske operacije za uređaj. Operacija se može aktivirati prema vremenu, temperaturi u sobi, vlažnosti u sobi, prema vremenskim prilikama i nizu drugih uvjeta.

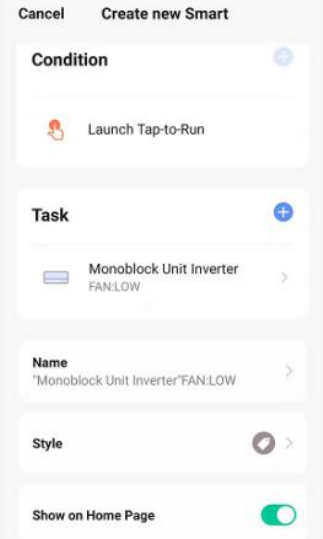
<p>1. Pritisnite knjižnu oznaku Smart u donjem dijelu glavnog zaslona.</p> 	<p>2. Za dodavanje Pametne scene pritisnite tipku „+“ u desnom gornjem kutu.</p> 	<p>3. Za kreiranje nove scene pritisnite tipke Launch Tap-to-Run.</p> 
--	--	---

	<p>4. Postavke su vrlo slične postavkama scene na prethodnoj stranici i sadrže još jednu sekciju za određivanje „okidača“ scene. Pritisnite strelicu pored stavke „Name“ kako biste unijeli naziv scene. Show on Home Page (Prikazati na Glavnom zaslonu): Ako želite da scena bude prikazana kao tipka na glavnom zaslonu, ostavite ovu opciju uključenu. Za dodavanje tražene operacije pritisnite plavi „+“. Zatim odaberite klima uređaj s popisa.</p>	<p>5. Odaberite funkciju, postavite vrijednost funkcije, i zatim se vratite na prethodni zaslon pritiskom na tipku sa strelicom u gornjem lijevom kutu zaslona.</p>
<p>6. Odaberite funkciju i zatim se vratite na prethodni zaslon pritiskom na tipku sa strelicom u gornjem lijevom kutu.</p>		

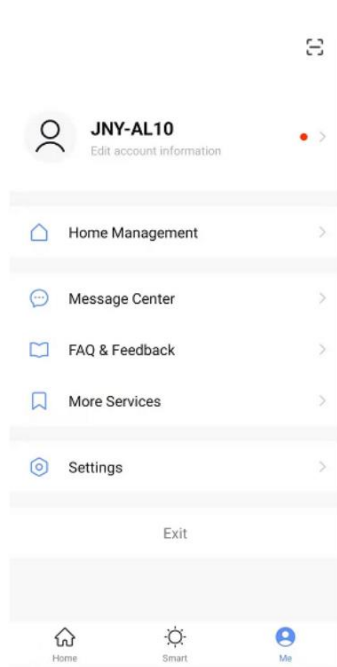

ME (JA)

Na kartici profila možete uređivati svoje podatke i koristiti dodatne funkcije uređaja.

PROMJENA NAZIVA UREĐAJA

Kada se nalazite na bilo kojem zaslonu uređaja, možete pristupiti drugim postavkama uređaja pritiskom na tri točke u gornjem desnom kutu. Pomoću gornje opcije u ovom izborniku možete promijeniti naziv uređaja u naziv koji opisuje njegovu svrhu, na primjer „Klima za dnevnu sobu“. U ovom izborniku postoji i opcija za postavljanje uzorka brave za zaključavanje ili promjenu lozinke.

ZAJEDNIČKO DIJELJENJE UREĐAJA

Pomoću ove opcije možete s obitelji i prijateljima dijeliti pristup upravljanju klima uređaja.

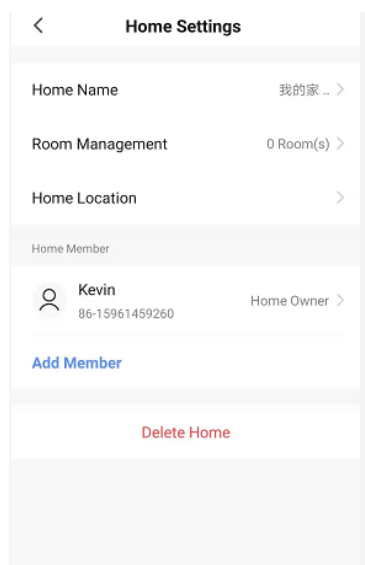

Na stranici „Home Management“ (Upravljanje kućanstvom) odaberite „My home“ (Moje kućanstvo). Ovdje možete dijeliti s drugim osobama pristup upravljanju klima uređajem pomoću opcije „Add Member“ (Dodaj člana), vidi lijevu sliku.

INTEGRACIJA

Omogućuje integraciju vašeg uređaja sa sustavom kućne automatizacije, kao što su Google Home ili Amazon Echo.

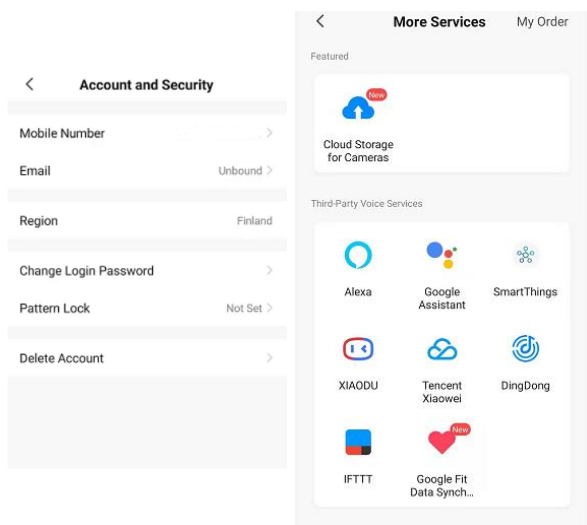

Odaberite opciju „More Services“ (Više usluga) kako biste izvršili integraciju s glasovnim uslugama trećih strana, vidi lijevu sliku.

OTKLANJANJE PROBLEMA

Nemojte nikada sami popravljati ili rastavljati klima uređaj. U slučaju nestručnog popravka korisnik gubi prava iz jamstva i postoji opasnost od kvara, ozljeda i šteta na imovini. Koristite uređaj u svemu u skladu s uputama navedenim u ovom naputku i izvodite samo radnje koje su ovdje preporučene.

Problem	Uzroci	Rješenje
Klima uređaj ne radi.	Uređaj nije napajan.	Provjerite je li jedinica priključena u utičnicu i utičnica radi normalno.
	Preniska ili previsoka temperatura okoline.	Uređaj koristite samo na sobnoj temperaturi u rasponu od 7 °C do 35 °C.
	U režimu Hlađenje, sobna temperatura je niža od tražene temperature; u režimu Grijanje sobna temperatura je viša od tražene temperature.	Podesite traženu temperaturu u sobi.
	U režimu Odvlaživanje je niska temperatura okoline.	Uvjerite se da je sobna temperatura u režimu Odvlaživanje viša od 17 °C.
	U prostoriju ulazi izravno sunčevo svjetlo.	Koristite zavjese kako biste smanjili utjecaj sunčeve topline.
Neodgovarajući učinak hlađenja ili grijanja.	Otvorena vrata ili prozori. U režimu Hlađenje u prostoriji ima mnogo ljudi ili drugih izvora topline (npr. hladnjak).	Zatvorite vrata i prozore; povećajte kapacitet rada klima uređaja.
	Sito za filtriranje je zaprljano.	Sito očistite ili zamijenite.
	Otvori za ulaz i izlaz zraka su blokirani.	Uklonite prepreke; provjerite je li jedinica instalirana u skladu s uputama.
Iz klima uređaja istječe voda.	Jedinica nije smještena u horizontalnom položaju.	Libelom provjerite je li u jedinica u horizontalnom položaju, i ako nije, skinite je sa zida i zatim izravnajte.
	Odvodno crijevo je začepljeno.	Provjerite da odvodna cijev nije začepljena ili stisnuta.
Kompresor ne radi.	Aktivirana je zaštita od pregrijavanja.	Pričekajte 3 minute da temperatura padne, a zatim ponovno pokrenite uređaj.
Daljinski upravljač ne radi.	Daljinski upravljač nije usmjeren prema prijemniku daljinskog upravljača uređaja.	Približite daljinski upravljač klima uređaju i provjerite je li njegov odašiljač usmjeren izravno prema prijemniku daljinskog upravljača na jedinici.
	Prazne baterije.	Zamijenite baterije.

U slučaju problema koji nisu navedeni u tablici ili preporučena rješenja ne pomažu, obratite se ovlaštenom servisu.

ŠIFRE GREŠAKA

Šifre grešaka	Opis kvara	Šifre grešaka	Opis kvara
F1	Kvar IPM modula kompresora	P6	Zaštita od preopterećenja cijevi izmjenjivača topline
F2	Kvar IPM/PFC	P7	Zaštita - odmrzavanje na cijevi izmjenjivača
F3	Greška pokretanja kompresora	P8	Kvar detekcije prolaza kroz nulu
F4	Gubitak sinkronizacije kompresora	PA	Abnormalno stanje temperatura usisivanog zraka
F5	Kvar petlje detekcije položaja	PE	Abnormalna cirkulacija rashladnog sredstva
F6	Greška u komunikaciji tiskane pločice	PH	Zaštita od abnormalne temperature na potisu kompresora
F8	Greška senzora na cijevi na usisu kompresora	E0	Greška senzora na cijevi na usisu kompresora
FA	Prekostrujna zaštita faze	E1	Greška senzora temperature
FL	Zaštita od istjecanja vode	E2	Greška senzora na cijevi unutarnjeg izmjenjivača
P1	Zaštita od pregrijavanja gornjeg dijela kompresora	E3	Greška povratne sprege DC ventilatora
P2	Zaštita od preniskog napona na DC sabirnici	E5	Greška motora za prskanje vode
P3	Zaštita od abnormalnog napona napajanja	E8	Greška povratne sprege ventilatora
P4	Prekostrujna zaštita AC	EE	Kvar/greška EE
P5	Podstrujna zaštita AC		

INFORMACIJE O ZBRINJAVANJU OTPADA



Ovaj simbol indicira da se ovaj proizvod na području EU ne smije odlagati u kontejnere za komunalni otpad. Osigurajte propisno zbrinjavanje i reciklažu dotrajalog proizvoda radi zaštite okoliša i zdravlja ljudi od opasnosti uslijed protuzakornitog odlaganja opasnog otpada i u svrhu održivog korištenja i zaštite prirodnih resursa. Dotrajali proizvod odnesite u centar za skupljanje otpada ove vrste ili se obratite prodavatelju kod kojeg ste kupili ovaj proizvod. Prodavatelj može preuzeti ovaj proizvod i osigurati njegovo ekološko zbrinjavanje i reciklažu.

INFORMACIJE VEZANE ZA KORIŠTENU RASHLADNO SREDSTVO

Uređaj sadrži stakleničke plinove sa sadržajem fluora obuhvaćene odredbama Kjotskog protokola. Samo stručno osposobljene osobe smiju vršiti održavanje i zbrinjavanje dotrajalog postrojenja.

Vrsta rashladnog sredstva: R290

Količina rashladnog sredstva: vidi tipsku pločicu uređaja

Vrijednost GWP: 0

GWP = Global Warming Potential (Potencijal globalnog zagrijavanja)



Uređaj je napunjen zapaljivim rashladnim sredstvom R290.

U slučaju problema s kvalitetom ili drugih problema obratite se lokalnom prodavaču ili ovlaštenom servisu. **Telefonski broj za pozive u hitnim slučajevima: 112**

PROIZVOĐAČ

SINCLAIR CORPORATION Ltd.

1-4 Argyll St.

London W1F 7LD

UK

www.sinclair-world.com

Uređaj je proizveden u Kini (Made in China).

ZASTUPNIK

SINCLAIR d.o.o.

Buzinski prilaz 32

10010 Zagreb-Buzin

Hrvatska

SERVISNA PODRŠKA

SINCLAIR d.o.o.

Buzinski prilaz 32

10010 Zagreb-Buzin

Hrvatska

Tel.: +385 1 6608 009 | Fax: +385 1 6608 021

www.sinclair.hr | prodaja@sinclair.hr



BILJEŠKE



EN

For downloading manual for this product, please enter the model name at this link:

**CZ**

Pro stažení manuálu k tomuto produktu zadejte modelové označení do následujícího odkazu:

**SK**

Pre stiahnutie manuálu k tomuto produktu zadajte modelové označenie do nasledujúceho odkazu:

**DE**

Um das Handbuch für dieses Produkt herunterzuladen, geben Sie bitte den Modellnamen für diesen Link ein:

**HR**

Za preuzimanje priručnika za ovaj proizvod unesite naziv modela na ovu vezu:

**HU**

Termék kézikönyvének letöltéséhez írja be a modell megnevezését az alábbi linkre:

**SL**

Za prenos navodil za uporabo tega izdelka, vnesite ime modela na tej povezavi:

**RU**

Чтобы загрузить руководство для этого продукта, введите обозначение модели по следующей ссылке:

**IT**

Per scaricare il manuale di questo prodotto, inserisci il nome del modello a questo link:

**ES**

Para descargar el manual de este producto, ingrese la designación del modelo en el siguiente enlace:



