



**EN**

For downloading manual for this product, please enter the model name at this link:

**SK**

Pre stiahnutie manuálu k tomuto produktu zadajte modelové označenie do nasledujúceho odkazu:

**HR**

Za preuzimanje priručnika za ovaj proizvod unesite naziv modela na ovu vezu:

**SL**

Za prenos navodil za uporabo tega izdelka, vnesite ime modela na tej povezavi:

**IT**

Per scaricare il manuale di questo prodotto, inserisci il nome del modello a questo link:

**CZ**

Pro stažení manuálu k tomuto produktu zadejte modelové označení do následujícího odkazu:

**DE**

Um das Handbuch für dieses Produkt herunterzuladen, geben Sie bitte den Modellnamen für diesen Link ein:

**HU**

Termék kézikönyvének letöltéséhez írja be a modell megnevezését az alábbi linkre:

**RU**

Чтобы загрузить руководство для этого продукта, введите обозначение модели по следующей ссылке:

**ES**

Para descargar el manual de este producto, ingrese la designación del modelo en el siguiente enlace:



## PRIJEVOD IZVORNIH UPUTA ZA UPOTREBU



### **OBAVIJESTI:**

Zahvaljujemo Vam se na odabiru ovog proizvoda. Prije upotrebe jedinice pročitajte i proučite ove Upute i čuvajte ih na sigurnom mjestu.

# Sadržaj

**Ovim uređajem smiju rukovati osobe (uključujući djecu) smanjenih fizičkih, osjetilnih ili mentalnih sposobnosti, kao i osobe s nedovoljnim iskustvom i znanjem samo ukoliko su pod nadzorom ili su dobile upute za rad s uređajem od strane osobe odgovorne za njihovu sigurnost.**

Ne dopustite djeci da se igraju s uređajem.

U slučaju potrebe za ugradnjom, premještanjem ili popravkom klima uređaja, obratite se prodavatelju ili lokalnom ovlaštenom servisu. Samo ovlašteni servis smije vršiti ugradnju, premještanje ili popravke klima uređaja. U protivnom postoji opasnost od ozbiljnih šteta, povreda na radu ili čak i smrtnih ozljeda.



Ovaj simbol indicira da se ovaj proizvod na području EU ne smije odlagati u kontejnere za komunalni otpad. Osigurajte propisno zbrinjavanje i reciklažu dotrajalog proizvoda radi zaštite okoliša i zdravlja ljudi od opasnosti uslijed protuzakonitog odlaganja opasnog otpada i u svrhu održivog korištenja i zaštite prirodnih resursa. Dotrajali proizvod odnesite u centar za skupljanje otpada ove vrste ili se obratite prodavatelju kod kojeg ste kupili ovaj proizvod. Prodavatelj može preuzeti ovaj proizvod i osigurati njegovo ekološko zbrinjavanje i reciklažu.

R32 (R32: 100%): 675

# OSNOVNE INFORMACIJE

Prije ugradnje i upotrebe Vašeg novog klima uređaja dobro proučite ove Upute. Čuvajte Upute na sigurnom mjestu na kojem će biti lako dostupne u slučaju potrebe.

## Značenje simbola



Simbol upozorava na opasne situacije. Ove situacije, ako nisu spriječene, mogu uzrokovati smrt ili ozbiljne ozljede osoba.



Simbol upozorava na opasne situacije. Ove situacije, ako nisu spriječene, mogu prouzročiti smrt ili ozbiljne povrede osoba.



Simbol upozorava na opasne situacije. Ove situacije, ako nisu spriječene, mogu prouzročiti lakše ili srednje teške povrede.

### **NAPOMENA**

Simbol označava važne upute. U slučaju nepoštivanja ovih uputa postoji rizik od materijalnih šteta.



Simbol označava rizike koji spadaju u kategoriju OPREZ ili UPOZORENJE.

## Sigurnosne upute



### **Korištenje i održavanje**

- Ovim uređajem mogu rukovati djeca starija od 8 godina kao i osobe smanjenih fizičkih, osjetilnih ili mentalnih sposobnosti, te osobe s nedovoljnim iskustvom i znanjem samo ukoliko su pod nadzorom odrasle osobe ili su dobile upute za rad s uređajem na siguran način i ako su svjesne postojećih rizika.
- Ne dopustite djeci da se igraju s uređajem.
- Djeca ne smiju čistiti odnosno održavati uređaj bez nadzora odrasle osobe.
- Ne koristite dvostruke razdjelnike niti produžne priključnice s nekoliko utičnica za priključenje klima uređaja. Postoji opasnost od požara.

- Prije čišćenja obavezno prekinite dovod struje u uređaj. Postoji opasnost od ozljeda uslijed strujnog udara.
- U svrhu sprječavanja opasnosti, oštećeni mrežni kabel mora zamijeniti isključivo proizvođač, ovlaštenu servis ili stručna osoba s odgovarajućom kvalifikacijom.
- Ne čistite klima uređaj vodom, postoji opasnost od ozljeda uslijed strujnog udara.
- Spriječite prskanje vode na unutarnju jedinicu. Postoji opasnost od ozljeda uslijed strujnog udara ili oštećenja uređaja.
- Nakon vađenja filtra iz jedinice nemojte ni u kom slučaju dirati rebra izmjenjivača kako ne bi došlo do ozljeda uslijed dodira s oštrim ivicama filtra. Ne koristite plamen niti fen za kosu za sušenje filtra, postoji opasnost od deformacija filtra ili čak požara.
- Održavanje uređaja smiju izvoditi isključivo djelatnici s odgovarajućom kvalifikacijom. Postoji opasnost od ozljeda osoba ili materijalnih šteta.
- Nemojte nikada sami popravljati klima uređaj. Postoji opasnost od ozljeda uslijed strujnog udara ili oštećenja uređaja. U slučaju potrebe za popravkom klima uređaja obratite se prodavaču.
- Nemojte stavljati prste niti bilo kakve predmete u otvore za ulaz i izlaz zraka. Postoji opasnost od ozljeda osoba ili oštećenja uređaja.
- Otvori za ulaz i izlaz zraka ne smiju biti blokirani. Postoji opasnost od kvara jedinice.
- Daljinski upravljač jedinice ne smije doći u dodir s vodom, u protivnom postoji opasnost od oštećenja daljinskog upravljača.
- U slučaju dolje navedenih pojava odmah isključite klima uređaj i prekinite dovod struje u uređaj. Zatim se obratite prodavaču ili ovlaštenom servisu radi popravka uređaja.
  - Dovodni kabel se pregrijava ili je oštećen.
  - Abnormalna buka tijekom rada uređaja.
  - Zaštitni prekidač često isključuje jedinicu.
  - Iz klima uređaja izlazi neugodan miris spaljenog materijala.
  - Curenje rashladnog sredstva iz vanjske jedinice.
- Ukoliko klima uređaj radi pod abnormalnim uvjetima, postoji opasnost od kvara, ozljeda uslijed strujnog udara te opasnost od požara.
- Za uključivanje odnosno isključivanje jedinice pomoću tipke za upravljanje u slučaju nužde pritisnite tipku pomoću neprovodljivog predmeta. Nemojte pritiskati tipku metalnim predmetima.
- Nemojte stupati na gornji panel vanjske jedinice niti na nj stavljati vruće predmete. Postoji opasnost od oštećenja uređaja odnosno ozljeda osoba.

## Ugradnja

- Samo djelatnici s odgovarajućom kvalifikacijom smiju izvoditi ugradnju i priključenje uređaja. Postoji opasnost od ozljeda osoba ili oštećenja uređaja.
- Kod ugradnje odnosno priključenja jedinice na mrežu neophodno je pridržavati se sigurnosnih standarda i propisa u elektrotehnici.
- Za napajanje uređaja neophodno je koristiti samostalan strujni krug i zaštitni prekidač s traženim parametrima u skladu s primjenjivim sigurnosnim propisima.
- Ugradite zaštitni prekidač. Postoji opasnost od oštećenja uređaja. Ako je uređaj fiksno priključen na izvor napajanja, jedinica se smije isključivati samo pomoću prekidača koji isključuje sve polove, s međusobnom udaljenošću kontakata u isključenom stanju od min. 3 mm.
- Kod odabira prikladnog zaštitnog prekidača u obzir treba uzeti tehničke parametre klima uređaja. Zaštitni prekidač mora biti zaštićen od prekomjerne struje (kratkog spoja) i preopterećenja.
- Klima uređaj mora biti propisno uzemljen. Nepravilno uzemljenje može uzrokovati ozljede uslijed strujnog udara.
- Nikad ne koristite neprikladan naponski kabel.
- Provjerite da napon u mreži odgovara tehničkim parametrima klima uređaja. Nestabilan napon i nepravilno ožičenje mogu uzrokovati kvar. Prije upotrebe klima uređaja priključite odgovarajuće naponske kablove.
- Priključite pravilno fazni i nulti vodič te vodič za uzemljenje električne utičnice.
- Prije izvođenja bilo kakvih elektro radova prekinite dovod struje u uređaj.
- Ne priključujte jedinicu na mrežu dok nisu završeni svi radovi na ugradnji. U svrhu sprječavanja opasnosti, oštećeni mrežni kabel mora zamijeniti isključivo proizvođač, ovlašteni servis ili stručna osoba s odgovarajućom kvalifikacijom.
- Temperatura u rashladnom krugu može biti visoka. Priključni kabel mora biti postavljen na dovoljnoj udaljenosti od cijevi za dovod rashladnog sredstva.
- Spajanje uređaja mora biti izvedeno u skladu s važećim lokalnim standardima i propisima.
- Ugradnju uređaja odnosno ožičenje smiju izvoditi isključivo ovlašteni djelatnici u skladu s važećim standardima i propisima.
- Klima uređaj je električno postrojenje klase I. Uređaj mora biti propisno uzemljen sukladno važećim standardima. Priključenje uzemljenja na električnu instalaciju mora biti izvršeno od strane osobe s odgovarajućom kvalifikacijom. Neprestano pratite ispravnost uzemljenja uređaja, u protivnom postoji opasnost od ozljeda uslijed strujnog udara.

- Žuto / zelena žica u klima uređaju je vodič za uzemljenje i ne smije se koristiti u druge svrhe.
- Otpor uzemljenja mora biti u skladu s važećim sigurnosnim standardima u elektrotehnici.
- Uređaj postavite tako da utikač bude lako dostupan.
- Sve žice unutarnje i vanjske jedinice moraju biti priključene od strane stručno osposobljene osobe.
- Ukoliko duljina priključnog kabla nije dovoljna, naručite od Vašeg dilera novi kabel dovoljne duljine. Zabranjeno je produžavanje / povezivanje kablova.
- Ukoliko je klima uređaj priključen preko utičnice, utičnica mora biti nakon ugradnje lako dostupna.
- Kod klima uređaja bez utikača, u strujnom krugu mora biti priključen prekidač (za odspajanje) ili zaštitni prekidač.
- Samo stručno osposobljena osoba s odgovarajućom kvalifikacijom smije premještati klima uređaj na drugo mjesto. Postoji opasnost od ozljeda osoba ili oštećenja uređaja.
- Uređaj mora biti ugrađen na mjestu van doseg a djece i životinja i na dovoljnoj udaljenosti od biljaka. Ako je to neophodno iz sigurnosnih razloga, postavite ogradu oko jedinice.
- Unutarnja jedinica bi trebala biti instalirana u blizini zida.
- Upute za ugradnju i korištenje ovog proizvoda pruža proizvođač.

## Raspon radne temperature

	Unutar: DB/WB (°C)	Vani: DB/WB (°C)
Maksimalno hlađenje	32/23	43/26
Maksimalno grijanje	27/-	24/18

### NAPOMENA:

- Raspon radne (vanjske) temperature kod jedinice koja ima samo funkciju hlađenja je od -15 do 43 °C, i kod jedinica s funkcijom toplinske crpke raspon je od -15 do 24 °C.



# Nazivi dijelova

## Unutarnja jedinica

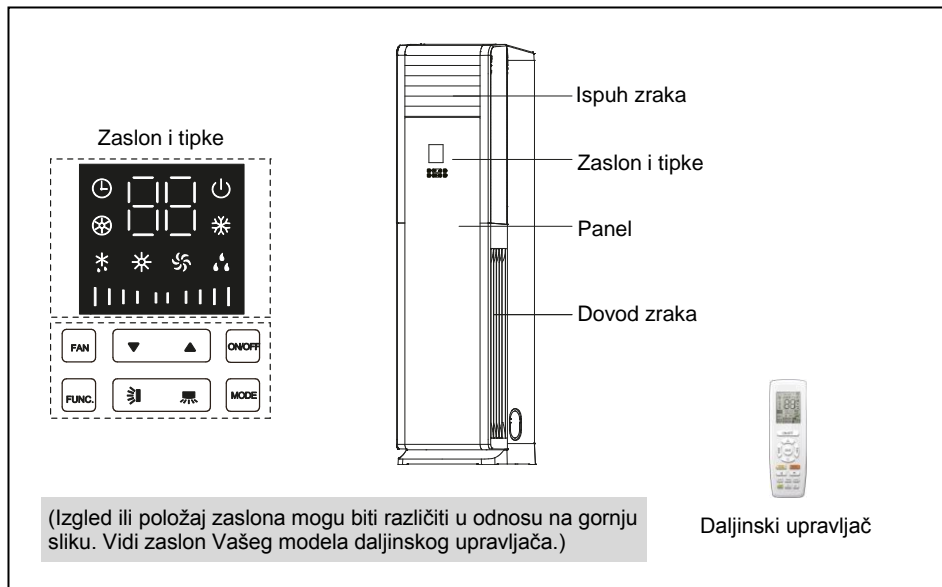

## Vanjska jedinica

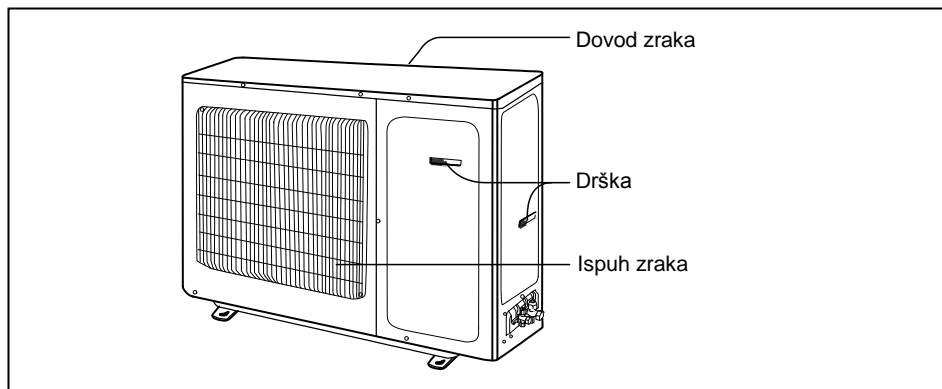

### NAPOMENA:

Izgled Vašeg uređaja može se razlikovati od modela na gornjoj slici. Vidi zaslon Vašeg modela daljinskog upravljača.)

# UPRAVLJANJE

## Nazivi i funkcije tipki unutarnje jedinice

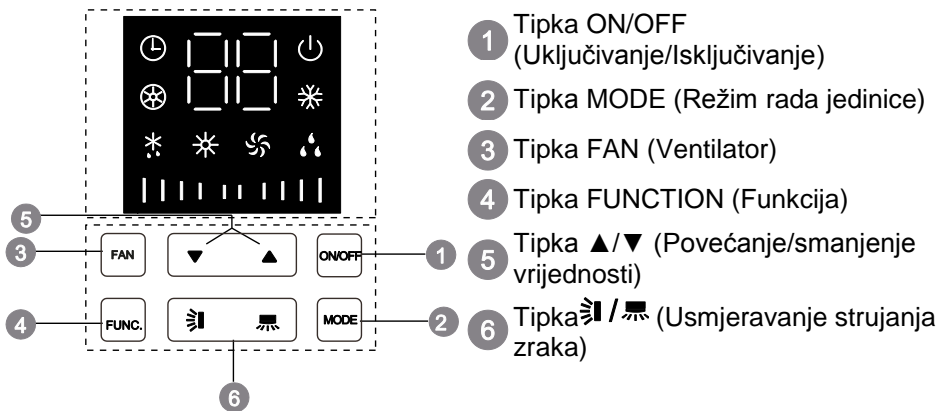

## Indikatori na zaslonu unutarnje jedinice

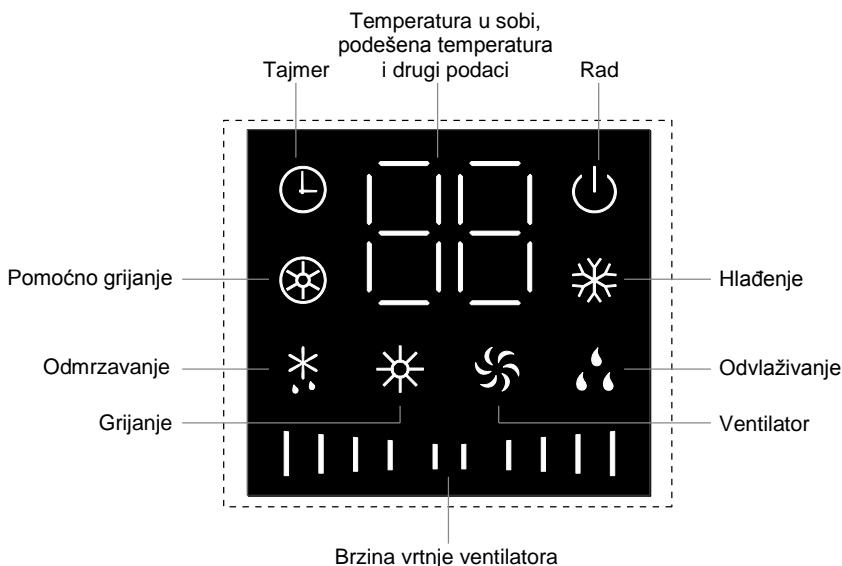

## Funkcije tipki unutarnje jedinice

### Napomena:

Za upravljanje ovom jedinicom služe dodirne tipke. Dovoljno je samo lagano dodirnuti tipke.

### 1 Tipka ON/OFF (Uključivanje/Isključivanje)

- Pritisnite ovu tipku za uključenje/isključenje jedinice.

### 2 Tipka MODE (Režim rada jedinice)

- Svakim pritiskom na ovu tipku režimi rada se ciklično mijenjaju u sljedećem redoslijedu:

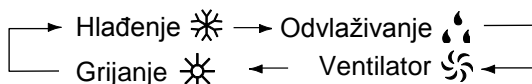

(Napomena: Klima uređaj ne može raditi u režimu Hlađenje ako ima samo funkciju Grijanje. Kod jedinice koja ima samo funkciju hlađenja, nakon pritiska na tipku MODE u režimu Ventilator jedinica preskače režim Grijanja i prelazi u režim Hlađenja.)

### 3 Tipka FAN (Ventilator)

- Pritiskom na ovu tipku možete ciklično regulirati brzinu vrtnje ventilatora u sljedećem redoslijedu:

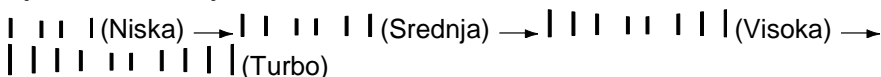

(Napomena: U režimu Odvlaživanja brzina ventilatora se ne može podešiti, ventilator ostaje u režimu niske brzine. U režimu Ventilator nije moguće odabrati brzinu Turbo.)

### 4 Tipka FUNCTION (Funkcija)

- Ako je jedinica uključena, pritisnite tipku FUNCTION za prebacivanje između podešavanja funkcija Tajmer i Pomoćno grijanje (Pomoćno grijanje može biti podešeno samo u režimu Grijanje). Žmiganje indikatora Tajmer ili Pomoćno grijanje signalizira da predmetna funkcija može biti podešena odnosno odabrana. Odaberite traženu funkciju pomoću tipki ▲ ili ▼. Ako nakon završetka podešavanja ne izvršite nikakvu operaciju do 5 sekundi, podešena funkcija će biti potvrđena. Podešavanje možete završiti i potvrditi i ponovnim pritiskom na tipku FUNCTION. Ako je funkcija odabrana pomoću tipke FUNCTION i ako jedinica nije isključena ili tijekom naredne 2 minute ne primi naredbu s daljinskog upravljača, nakon ponovnog pritiska na tipku FUNCTION ciklus prebacivanja počinje od posljednje odabrane funkcije).



Ukoliko prođu 2 minute ili ako jedinicu isključite odnosno ako jedinica primi naredbu s daljinskog upravljača, nakon ponovnog pritiska na tipku FUNCTION ciklus prebacivanja počinje od funkcije Tajmer. (Napomena: Pomoćno grijanje se može uključivati/isključivati pomoću tipke FUNCTION samo dok je jedinica u režimu Grijanje i ako je opremljena električnim grijačem.)

- Ako je jedinica isključena i ako je aktivna funkcija X-FAN (zaustavni hod ventilatora radi isušivanja jedinice), pritisnite tipku FUNCTION za izravno isključenje jedinice; ako funkcija X-FAN nije aktivna, pritisnite tipku FUNCTION za podešavanje tajmera isključenja.

## 5 Tipka ▲/▼ (Povećanje/smanjenje vrijednosti)

- Podešavanje temperature: Svakim pritiskom tipke ▲ ili ▼ podešena temperatura se povećava odnosno smanjuje za 1 °C. Opseg podešavanja temperature je 16-30 °C. U režimu Automatika temperatura se ne može podesiti.
- Podešavanje tajmera: Tajmer se može podešavati u koracima od po 1 sat u vremenskom intervalu 0-24 sata.
- Podešavanje funkcije Pomoćno grijanje (pomoćno grijanje se bira pomoću tipke FUNCTION): Pritisnite ovu tipku za uključenje/isključenje pomoćnog grijanja. (Napomena: Pomoćno grijanje se može podesiti samo ako jedinica ima ovu funkciju.)
- Blokada tipki za upravljanje (dječja zaštita): Ako istovremeno pritisnete tipke ▲ i ▼ i držite ih pritisnutim 3 sekunde, na zaslonu klima uređaja je prikazano „LC“ - što indicira da su tipke blokirane. Zatim prestaju funkcionirati sve tipke u uključenom stanju kao i tipka ON/OFF te tipke funkcija u isključenom stanju. Za deaktiviranje blokade istovremeno pritisnite ove dvije tipke i držite ih pritisnutim 3 sekunde.

## 6 Tipka / (Usmjeravanje strujanja zraka)

- Usmjeravanje zraka lijevo/desno : Ova tipka služi za upravljanje strujanjem zraka na izlazu lijevo i desno; uključivanje/isključivanje usmjeravanja zraka se prebacuje jednim pritiskom.
- Usmjeravanje zraka prema gore/dolje : Ova tipka služi za upravljanje strujanjem zraka na izlazu gore i dolje; uključivanje/isključivanje usmjeravanja zraka se prebacuje jednim pritiskom.

## Opis indikatora



### Indikator uključenja

- Ovaj indikator indicira je li klima uređaj priključen na izvor napajanja. Ovaj indikator je upaljen dok je klima uređaj upaljen, i ugašen je dok je klima uređaj van rada.



### Indikator funkcije Tajmer

- Ako je ovaj indikator upaljen, to znači da je uključena funkcija Tajmer.



### Indikator režima Grijanja

- Ako je ovaj indikator upaljen, to znači da je uključen režim Grijanje.



### Indikator funkcije Odmrzavanje

- Ako je ovaj indikator upaljen, to znači da je uključena funkcija Odmrzavanje.



### Indikator režima Odvlaživanja

- Ako je ovaj indikator upaljen, to znači da je uključen režim Odvlaživanje.



### Indikator funkcije Pomoćno grijanje

- Ako je ovaj indikator upaljen, to znači da je uključena funkcija Pomoćno grijanje (grijanje pomoću električnog grijača).



### Indikator režima Hlađenja

- Ako je ovaj indikator upaljen, to znači da je uključen režim Hlađenje.



### Indikator režima Ventilator

- Ako je ovaj indikator upaljen, to znači da je uključen režim Hlađenja.



### Indikacija brzine vrtnje ventilatora

- Pokazuje brzinu vrtnje ventilatora: Brzina vrtnje ventilatora indicirana je kako slijedi:

||| | (Niska) → ||| | | (Srednja) → ||| | | | | (Visoka) →  
||| | | | | | | (Turbo)

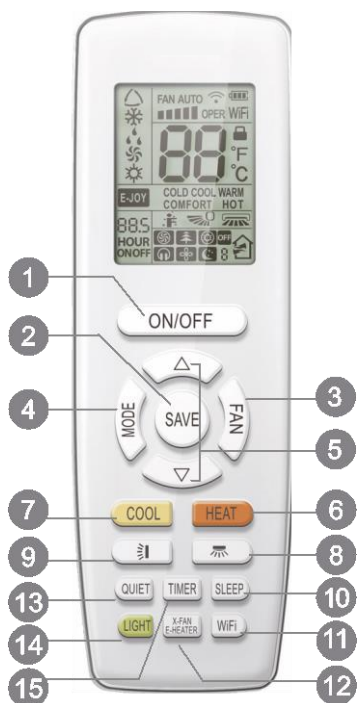
## Tipke na daljinskom upravljaču



- 1 Tipka ON/OFF (Uključivanje/Isključivanje)
- 2 Funkcija SAVE (Ušteda energije)
- 3 Tipka FAN (Ventilator)
- 4 Tipka MODE (Režim rada jedinice)
- 5 Tipka ▲/▼ (Povećanje/smanjenje vrijednosti)
- 6 Tipka HEAT (Grijanje)
- 7 Tipka COOL (Hlađenje)
- 8 Tipka  (Usmjeravanje strujanja zraka lijevo/desno)
- 9 Tipka  (Usmjeravanje strujanja zraka gore/dolje)
- 10 Tipka SLEEP (Funkcija Spavanja)
- 11 Tipka Wifi (Wi-Fi)
- 12 Tipka X-FAN/E-HEATER (Zaustavni hod ventilatora/Pomoćno grijanje)
- 13 Tipka QUIET (Tihi rad)
- 14 Tipka Light (Osvjetljenje)
- 15 Tipka TIMER (Tajmer)

# Indikator nestaje sa zaslona daljinskog upravljača

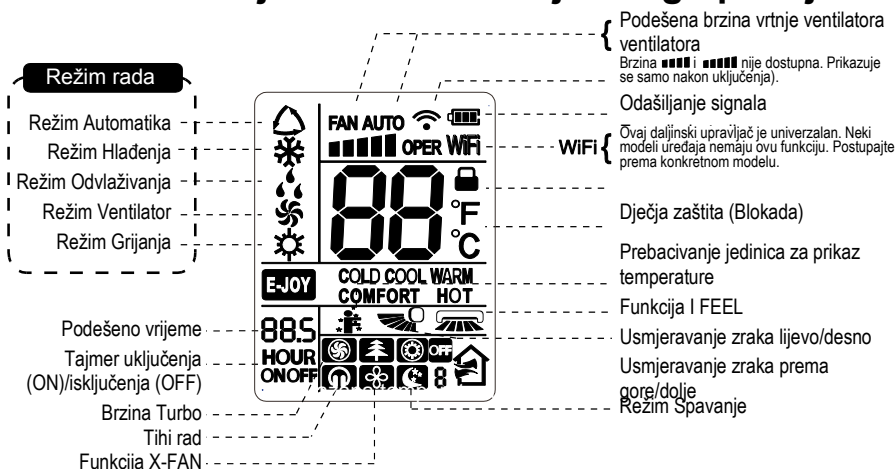

## Funkcije tipki daljinskog upravljača

### Napomena:

- Ovaj daljinski upravljač je univerzalan i može se koristiti za upravljanje raznim modelima klima uređaja s velikim brojem funkcija. Ukoliko određeni model uređaja nije opremljen konkretnom funkcijom, uređaj nakon pritiska na određenu tipku na daljinskom upravljaču ostaje u prethodnom režimu.
- Priklučenje klima uređaja na izvor napajanja je potvrđeno zvučnim signalom. Indikator rada upaljen. Zatim možete klima uređajem upravljati pomoću daljinskog upravljača.
- Ako je klima uređaj uključen, nakon pritiska tipke na daljinskom upravljaču na zaslonu daljinskog upravljača jedanput zatreperi indikator odašiljanja signala i klima uređaj zvučni signalom potvrđuje prijem signala.

### 1 Tipka ON/OFF (Uključivanje/Isključivanje)

Pritiskom na ovu tipku možete uključiti odnosno isključiti klima uređaj. Nakon paljenja klima uređaja iz unutarnje jedinice se čuje zvučni signal.

### 2 Funkcija SAVE (Ušteda energije)

U režim Hlađenje pritisnite ovu tipku za aktiviranje odnosno deaktiviranje funkcije Ušteda energije. Dok je aktivirana funkcija Ušteda energije, na zaslonu daljinskog upravljača je prikazan indikator „SE“ i klima uređaj automatski regulira podešenu temperaturu prema tvorničkim postavkama radi maksimalne uštede energije. Ponovnim pritiskom na ovu tipku ćete isključiti funkciju Ušteda energije.

### 3 Tipka FAN (Ventilator)

Pritiskom na ovu tipku možete ciklično podešavati brzinu vrtnje ventilatora u sljedećem redoslijedu: Automatska brzina (AUTO), Niska brzina (■), Srednja brzina (■■), Visoka brzina (■■■) te Turbo (🌀).



#### **Napomena:**









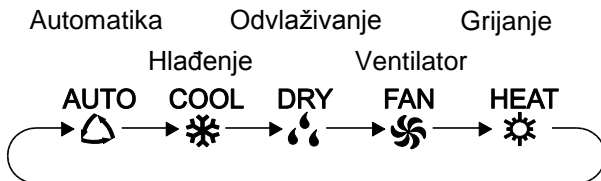





- Ako je odabrana Automatska brzina, klima uređaj automatski regulira brzinu vrtnje ventilatora prema tvorničkim postavkama.
- U režimu Odvlaživanja ventilator ostaje u režimu niske brzine.
- U režimu Ventilator nije moguće odabrati brzinu Turbo.



## 4 Tipka MODE (Režim rada jedinice)

Pritisnite ovu tipku za podešavanje traženog režima rada klima uređaja.



- Ako odaberete režim Automatika, klima uređaj će automatski raditi prema izmjerenoj okolnoj temperaturi. U ovom režimu ne može se podešavati temperatura, niti je temperatura prikazana na zaslonu. Traženu brzinu vrtnje ventilatora možete podesiti pritiskom na tipku FAN. Pritiskom na tipku  /  možete podesiti smjer strujanja zraka iz jedinice.
- Ako odaberete režim Hlađenje, klima uređaj će raditi u režimu Hlađenje. Na unutarnjoj jedinici svijetli indikator Hlađenja . Traženu temperaturu možete podesiti pomoću tipki ▲ ili ▼. Traženu brzinu vrtnje ventilatora možete podesiti pritiskom na tipku FAN. Pritiskom na tipku  /  možete podesiti smjer strujanja zraka.
- Ako odaberete režim Odvlaživanje, klima uređaj će raditi u režimu Odvlaživanje, na niskoj brzini vrtnje ventilatora. Na unutarnjoj jedinici svijetli indikator Odvlaživanja . Brzina vrtnje ventilatora se ne može podesiti u režimu Odvlaživanja. Pritiskom na tipku  /  možete podesiti smjer strujanja zraka.
- Ako je aktiviran režim Ventilator, klima uređaj samo ispuhuje zrak, bez hlađenja ili grijanja. Na unutarnjoj jedinici svijetli indikator Ventilator . Traženu brzinu vrtnje ventilatora možete podesiti pritiskom na tipku FAN. Pritiskom na tipku  /  možete podesiti smjer strujanja zraka.
- Ako odaberete režim Grijanje, klima uređaj će raditi u režimu Grijanje. Na unutarnjoj jedinici svijetli indikator Grijanja . Traženu temperaturu možete podesiti pomoću tipki ▲ ili ▼. Traženu brzinu vrtnje ventilatora možete podesiti pritiskom na tipku FAN. Pritiskom na tipku  /  možete podesiti smjer strujanja zraka. (Klima uređaj ne može raditi u režimu Grijanje ako ima samo funkciju Hlađenje. Ako je na daljinskom upravljaču odabran režim Grijanje, klima uređaj se ne može uključiti pritiskom na tipku ON/OFF.)

### Napomena:

- Kako klima uređaj ne bi ispuhivao hladan zrak nakon aktiviranja režima Grijanje, unutarnja jedinica počinje ispuhivati zrak s kašnjenjem od 1-5 minuta (vrijeme kašnjenja ovisi o temperaturi u prostoriji).

- Raspon podešavanja temperature pomoću daljinskog upravljača: 16-30 °C. Raspon podešavanja brzine vrtnje ventilatora: Automatska, Niska, Srednja i Visoka, Turbo.

## 5 Tipka ▲/▼ (Povećanje/smanjenje vrijednosti)

- Podešavanje temperature: Jednim pritiskom na tipke ▲ ili ▼ podešena temperatura se povećava odnosno smanjuje za 1 °C. Ako držite tipke ▲ ili ▼ pritisnutim dulje od 2 sekunde, vrijednost podešene temperature se brzo povećava odnosno smanjuje. Kada podesite traženu temperaturu i oslobodite tipku za podešavanje, nova vrijednost će biti prikazana i na zaslonu unutarnje jedinice. (U režimu Automatika temperatura se ne može podesiti)
- Podešavanje tajmera: Kod podešavanja vremena uključivanja (TIMER ON) ili isključivanja (TIMER OFF) možete podešavati vrijeme pomoću tipki ▲ ili ▼. (Za više detalja vidi opis tipke TIMER.)



## 6 Tipka Heat (Grijanje)

- Nakon pritiska na ovu tipku jedinica će raditi u režimu Grijanje.



## 7 Tipka Cool (Hlađenje)

- Nakon pritiska na ovu tipku jedinica će raditi u režimu Hlađenje.



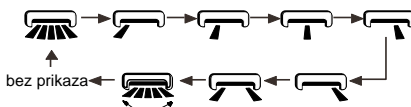

## 8 Tipka (Usmjeravanje strujanja zraka lijevo/desno)

- U režimu jednostavnog usmjeravanja strujanja zraka, pritiskom na ovu tipku možete isključiti funkciju usmjeravanja zraka lijevo/desno. Ako je aktivirana ova funkcija, na zaslonu je prikazan indikator .
- Ako je jedinica isključena daljinskim upravljačem, pritiskom na tipke ▲ i  možete prelaziti između režima jednostavnog usmjeravanja zraka na izlazu i režima fiksnog položaja kuta lamela za izlaz zraka. Indikator  na daljinskom upravljaču dvaput zatreperi. U režimu fiksnog smjera strujanja zraka na izlazu možete pomoću ove tipke mijenjati smjer strujanja zraka u slijedećem ciklusu:





- Ovaj daljinski upravljač je univerzalnog tipa i može se koristiti za razne modele klima uređaja. Ako daljinski upravljač izda naredbu , jedinica će ovu naredbu izvršiti na isti način kao naredbu ; ako daljinski upravljač izda naredbu , jedinica će ovu naredbu izvršiti isključenjem usmjeravanja zraka lijevo/desno.

## 9 Tipka (Usmjeravanje strujanja zraka prema gore/dolje)

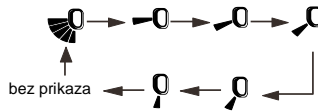
- U režimu jednostavnog usmjeravanja strujanja zraka, pritiskom na ovu tipku možete uključiti ili isključiti funkciju usmjeravanja zraka prema gore/dolje. Ako je aktivirana ova funkcija, na zaslonu je prikazan indikator .
- Ako je jedinica isključena daljinskim upravljačem, možete pritiskom na tipke  a  prelaziti između režima jednostavnog usmjeravanja zraka na izlazu i režima fiksnog položaja kuta lamela za izlaz zraka. Indikator  na daljinskom upravljaču dvaput zatreperi. U režimu fiksnog smjera strujanja zraka na izlazu možete pomoću ove tipke mijenjati smjer strujanja zraka u slijedećem ciklusu:



## 10 Tipka SLEEP (Spavanje)

- U režimima Hlađenje ili Grijanje možete pritiskom na ovu tipku aktivirati režim Spavanja za komforne uvjete za spavanje. Na zaslonu daljinskog upravljača prikazan je indikator . Za isključenje režima Spavanja ponovo pritisnite ovu tipku. Indikator  nestaje. Nakon uključjenja jedinice funkcija Spavanje je standardno isključena. Nakon isključenja jedinice funkcija Spavanje je deaktivirana.
- U ovom režimu možete podesiti tajmer. U režimima Ventilator, Odvlaživanje i Automatika ova funkcija nije dostupna.

## 11 Tipka Wifi (Wi-Fi)

- Pritisnite tipku WIFI za uključenje odnosno isključenje funkcije Wi-Fi. Ako je funkcija Wi-Fi uključena, na daljinskom upravljaču je prikazan indikator „WiFi“. Za vraćanje tvorničkih postavki Wi-Fi modula, dok je jedinica isključena, pritisnite istovremeno tipke MODE i WiFi i držite ih pritisnutim 1 sekundu.
- Ova funkcija je dostupna samo za određene modele.

## 12 Tipka X-FAN/E-HEATER (Isušivanje/Pomoćno grijanje)

- Nakon pritiska na ovu tipku u režimu Hlađenje ili Odvlaživanje, na zaslonu će biti prikazan indikator  i nakon isključenja jedinice ventilator radi još nekoliko minuta radi otklanjanja vlage iz unutrašnjosti jedinice. Nakon priključenja na struju funkcija X-FAN je standardno isključena. Funkcija X-FAN nije dostupna za režim Automatika, Ventilator ili Grijanje. Ova funkcija

omogućuje isušivanje vlage iz prostora isparivača unutarnje jedinice nakon isključenja jedinice radi sprječavanja pojave plijesni.

- Ako je funkcija X-FAN uključena: Nakon isključenja jedinice pritiskom na tipku ON/OFF ventilator unutarnje jedinice radi na niskoj brzini još nekoliko minuta. Tijekom ovog vremena možete zaustaviti ventilator unutarnje jedinice pritiskom na tipku X-FAN.
- Ako je funkcija X-FAN isključena: Nakon isključenja jedinice pritiskom na tipku ON/OFF cijela jedinica se odmah gasi.
- Pritiskom na tipku možete ovu funkciju uključiti (prikazan je indikator X-FAN) ili isključiti (indikator X-FAN nije prikazan) samo u režimu Hlađenje ili Odvlaživanje.
- Ako pritisnete ovu tipku u režimu Grijanje, funkcija Pomoćno grijanje će se mijenjati u ovom ciklusu (redoslijedu).

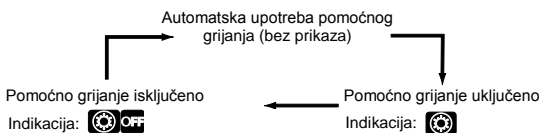

### 13 Tipka QUIET (Tihi rad)

- Pritiskom na ovu tipku možete uključiti odnosno funkciju Tihi rad.
- Ova funkcija nije dostupna na ovoj jedinici.

### 14 Tipka Light (Osvjetljenje)

- Pritiskom na ovu tipku možete deaktivirati osvjetljenje zaslona unutarnje jedinice. Ponovnim pritiskom na ovu tipku možete ponovo aktivirati osvjetljenje zaslona.

### 15 Tipka TIMER (Tajmer)

- Ako je jedinica uključena, pritisnite još jednom ovu tipku za podešavanje vremena isključenja. Na jedinici trepere indikatori HOUR i OFF. Za podešavanje vremena isključenja pritisnite tipku ▲ ili ▼ unutar 5 sekundi. Svakim pritiskom na tipke ▲ ili ▼ podešeno vrijeme se povećava odnosno smanjuje za 0,5 sata. Ako držite tipku ▲ ili ▼ pritisnutom 2 sekunde, vrijednost vremena se brzo povećava odnosno smanjuje. Pustite tipku čim je vrijeme podešeno na traženu vrijednost. Nakon završetka podešavanja potvrdite podešeno vrijeme pritiskom na tipku TIMER. Deaktiviranje podešenog vremena isključenja: Ponovo pritisnite tipku TIMER dok je podešeno automatsko isključenje jedinice.
- Ako je jedinica isključena, pritisnite još jednom ovu tipku za podešavanje vremena automatskog uključivanja. Za detaljan opis postupka vidi

podešavanje automatskog isključenja.



Deaktiviranje podešenog vremena uključenja: Ponovo pritisnite tipku TIMER dok je podešeno automatsko uključenje jedinice.

#### **Napomena:**

- Raspon podešavanja vremena: 0,5–24 sata
- Vremenski interval između dva pritiska na tipku kod podešavanja ne smije biti dulji od 5 sekundi. U protivnom daljinski upravljač će automatski ugasiti režim podešavanja.

## **Funkcije kombinacije tipki**









### **Dječja zaštita (Blokada tipki)**

Istovremenim pritiskom na tipke ▲ ili ▼ možete uključiti ili isključiti funkciju dječje zaštite. Dok je aktivirana funkcija Dječji osigurač, na zaslonu je prikazan indikator . Ako pritisnete tipku na daljinskom upravljaču, indikator  triput zatreperi, ali ne odašilje nikakav signal/naredbu jedinici.

### **Prebacivanje jedinica prikazane temperature**

Ako je jedinica isključena, pritisnite istovremeno tipke ▼ i MODE za prebacivanje između prikaza temperature u °C i °F.

## **Upute za upravljanje**

1. Nakon priključenja klima uređaja na izvor napajanja uključite uređaj pritiskom na tipku ON/OFF na daljinskom upravljaču.
2. Podesite režim rada jedinice pritiskom na tipku MODE: Automatika (AUTO ) , Hlađenje (COOL ) , Odvlaživanje (DRY ) , Ventilator (FAN ) ili Grijanje (HEAT ) , Srednja brzina () , Visoka brzina () te Turbo ( /  možete podesiti smjer strujanja zraka.

## Zamjena baterija daljinskog upravljača

1. Zamijenite poklopac u smjeru strelice (vidi sliku 1 ①).
2. Izvadite stare baterije (vidi sliku 1 ②).
3. Stavite dvije nove baterije 1,5 V veličine AAA. Kod zamjene baterija pazite na ispravan polaritet + i – (vidi sliku 2 ③).
4. Ponovo vratite poklopac pretinca za baterije (vidi sliku 2 ④).

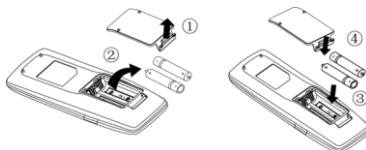

Slika 1

Slika 2

### Napomena:

- Kod upotrebe usmjerite odašiljač signala na daljinskom upravljaču prema prozorčiću prijemnika na klima uređaju.
- Udaljenost između odašiljača signala i prozorčića prijemnika ne bi trebala veća od 8 m. Na putu signala ne smiju se nalaziti nikakve prepreke.
- Fluorescentne cijevi ili bežični telefon u istoj prostoriji mogu uzrokovati smetnje signala. U takvom slučaju potrebno je približiti daljinski upravljač unutarnjoj jedinici.
- Dotrajale baterije zamijenite baterijama istog tipa.
- Ako daljinski upravljač dulje vrijeme ne koristite, izvadite baterije.
- Zamijenite baterije ako su indikatori na zaslonu upravljača loše vidljivi ili ako se uopće ne vide

# ODRŽAVANJE

## Čišćenje i održavanje

### OPREZ:

- Prije čišćenja klima uređaj isključite i prekinite dovod struje u uređaj, postoji opasnost od ozljeda uslijed strujnog udara.
- Ne čistite klima uređaj vodom, postoji opasnost od ozljeda uslijed strujnog udara.
- Za čišćenje klima uređaja ne koristite ishlapljiva sredstva.

### Čišćenje površine unutarnje jedinice

Ako je površina unutarnje jedinice zaprljana, očistite je suhom ili navlaženom mekanom krpom.

### NAPOMENA:

- Nemojte skidati panel prilikom čišćenja.

### Čišćenje filtra

#### 1. Izvadite filtar

- Izvadite filtre na objema stranama panela za dovod zraka povlačenjem u smjeru strelice (prema slici).
- Ponovo namjestite filtre u obrnutom redoslijedu. Kod ponovne ugradnje filtara pazite na pravilan položaj filtra (prednja i stražnja strana). (Prednja strana filtra označena je kao „front“, a stražnja strana „back“.).

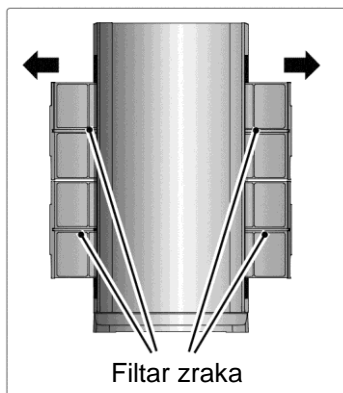

#### 2. Očistite filtar

- Istresite prašinu iz filtra ili upotrijebite usisivač. Ako je filtar jako zaprljan, očistite ga toplom vodom uz dodatak neutralnog sredstva za čišćenje, i zatim ga operite čistom toplom vodom.
- Nakon čišćenja ostavite filtar da se osuši, i zatim ga ponovo namjestite.

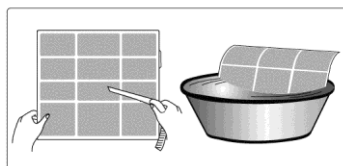

### Napomena:

Nemojte sušiti filtar na mjestu izloženom izravnom sunčevom svjetlu ili u blizini otvorenog plamena. U protivnom postoji opasnost od oštećenja filtra.

## Pregled jedinice prije početka sezone

1. Provjerite da nisu blokirani otvori za ulaz i izlaz zraka.
2. Provjerite ispravno tehničko stanje zaštitnog prekidača, utikača i utičnice.
3. Provjerite čistoću filtra.
4. Provjerite jesu li u daljinskom upravljaču umetnute baterije.
5. Provjerite eventualna oštećenja ili koroziju postolja vanjske jedinice. U slučaju oštećenja postolja obratite se prodavaču.
6. Provjerite da nije oštećena odvodna cijev.

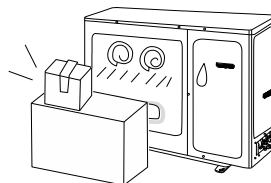

## Pregled jedinice nakon završetka sezone

1. Prekinite dovod električne struje u uređaj.
2. Očistite filter i panel unutarnje jedinice
3. Očistite vanjsku jedinicu i uklonite sve prepreke u blizini.
4. Provjerite eventualna oštećenja ili koroziju postolja vanjske jedinice. U slučaju oštećenja postolja obratite se prodavaču.

## Informacije o reciklaži

1. Mnoge vrste ambalažnih materijala se mogu reciklirati. Ambalažu stavite u specijalne kontejnere za reciklabilni otpad.
2. Vežano za zbrinjavanje dotrajalog klima uređaja obratite se lokalnom centru za skupljanje otpada ove vrste ili zatražite od dobavljača savjet za pravilno zbrinjavanje uređaja.



# OTKLANJANJE PROBLEMA

## Analiza kvara

### Analiza uobičajenih pojava

Prije nego što se obratite servisu provjerite stanje uređaja prema dole navedenim uputama. Ukoliko nije moguće otkloniti grešku odnosno kvar prema navedenim uputama, obratite se Vašem lokalnom prodavaču ili ovlaštenom servisu.

Stanje	Pregled	Način otklanjanja greške
Unutarnja jedinica ne prima signal s daljinskog upravljača ili daljinski upravljač ne radi.	Postoji li mogućnost da vanjski uvjeti negativno utječu na rad uređaja (statički elektricitet, nestabilan napon)?	Izvadite utikač iz utičnice. Nakon 3 minute ponovo uključite utikač i uključite jedinicu.
	Nalazi li se daljinski upravljač u granicama dometa signala?	Domet signala je 8 m.
	Nalaze li se na putu signala neke prepreke?	Uklonite prepreke.
	Je li daljinski upravljač pravilno usmjeren prema prozorčiću prijemnika signala na jedinici?	Odaberite pravilan kut i usmjerite daljinski upravljač prema prozorčiću prijemnika signala na jedinici.
	Je li domet daljinskog upravljača dovoljan? Je li prikaz na zaslonu teško čitljiv ili uopće nema prikaza na zaslonu?	Provjerite stanje baterija. Ukoliko su baterije ispražnjene, zamijenite ih novim.
	Daljinski upravljač ne reagira na pritiskanje tipki?	Provjerite da daljinski upravljač nije oštećen, eventualno ga zamijenite novim.
	Da li se u prostoriji nalazi fluorescentna cijev?	Približite daljinski upravljač jedinici. Isključite fluorescentnu cijev i probajte ponovo.

Stanje	Pregled	Način otklanjanja greške
Klima uređaj ne radi.	Je li možda došlo do prekida napajanja?	Pričekajte na ponovnu uspostavu napajanja.
	Labav utikač?	Dobro utisnite utikač u utičnicu.
	Isključuje li se zaštitni prekidač, ili je možda pregorio osigurač?	Zatražite pregled uređaja a eventualno i zamjenu zaštitnog prekidača ili osigurača od strane stručnog servisera.
	Kvar na električnoj instalaciji?	Zatražite popravak uređaja od strane stručnog servisera.
	Jeste li jedinicu uključili odmah nakon isključenja?	Pričekajte 3 minute i zatim ponovo uključite jedinicu.
	Je li funkcija pravilno podešena na daljinskom upravljaču?	Ponovo podesite funkciju.
Iz unutarnje jedinice izlazi para.	Je li u prostoriji visoka temperatura i vlažnost zraka?	Uzrok ove pojave je brzo hlađenje zraka u prostoriji. Temperatura i vlažnost zraka nakon kratkog vremena padaju i para nestaje.
Iz unutarnje jedinice ne izlazi zrak.	Nije li blokiran otvor za ulaz odnosno izlaz zraka na unutarnjoj jedinici?	Uklonite prepreke.
	Je li temperatura u prostoriji u režimu grijanja postigla podešenu vrijednost?	Nakon postizanja podešene temperature unutarnja jedinica prestaje ispuštati zrak.
	Je li trenutno aktiviran režim grijanja?	Da ne bi dolazilo do ispuštanja hladnog zraka (koji još nije zagrijan), unutarnja jedinica počinje ispuštati zrak tek sa zakašnjenjem od nekoliko minuta. To je sasvim normalna pojava.
Nije moguće podesiti traženu temperaturu	Radi li jedinica u automatskom režimu?	Temperatura se ne može podesiti u režimu Automatika. Za podešavanje temperature neophodno je promijeniti režim rada jedinice.
	Nalazi li se tražena temperatura izvan podesivog raspona?	Opseg podešavanja temperature: 16-30 °C

Stanje	Pregled	Način otklanjanja greške
Neodgovarajući učinak hlađenja (grijanja).	Preniski napon?	Pričekajte dok ne bude uspostavljen normalan napon.
	Je li filter zaprljan?	Očistite filter.
	Je li podešena ispravna temperatura?	Podesite odgovarajuću temperaturu.
	Jesu li otvorena vrata ili prozor?	Zatvorite vrata i prozore.
Neugodan miris izlaznog zraka.	Da li se u prostoriji nalaze mogući izvori neugodnog mirisa, na primjer namještaj, cigaretni dim i slično?	Uklonite izvor neugodnog mirisa. Očistite filter.
Klima uređaj ne radi normalno	Je li moguće da određeni vanjski uvjeti negativno utječu na funkciju uređaja, na primjer oluja, bežični uređaji u okolini i sl.?	Prekinite dovod struje u uređaj, zatim ga ponovo priključite i uključite.
Iz vanjske jedinice izlazi para.	Je li aktiviran režim grijanja?	Kod odmrzavanja u režimu Grijanje može dolaziti do ispuštanja pare, što je sasvim normalna pojava.
Zvuk „tekuće vode“.	Je li klima uređaj upravo uključen ili isključen?	Zvuk nastaje uslijed strujanja rashladnog sredstva u jedinici. To je sasvim normalna pojava.
Zvuk „lupanja“.	Je li klima uređaj upravo uključen ili isključen?	Zvuk nastaje zbog rastezanja i/ili skupljanja panela ili drugih dijelova uslijed promjena temperature.

## Šifre grešaka

Ako je klima uređaj u abnormalnom odnosno neispravnom stanju, na zaslonu unutarnje jedinice treperi indikator temperature i prikazuje šifru greške. Za identifikaciju kvara – vidi donji opis kvarova.

Šifre grešaka	Način otklanjanja greške
H3	Indikator greške nestaje nakon restarta uređaja. Ako ne, obratite se ovlaštenom servisu.
H6	Indikator greške nestaje nakon restarta uređaja. Ako ne, obratite se ovlaštenom servisu.

Šifre grešaka	Način otklanjanja greške
E1	Indikator greške nestaje nakon restarta uređaja. Ako ne, obratite se ovlaštenom servisu.
E3	Indikator greške nestaje nakon restarta uređaja. Ako ne, obratite se ovlaštenom servisu.
E4	Indikator greške nestaje nakon restarta uređaja. Ako ne, obratite se ovlaštenom servisu.
E5	Indikator greške nestaje nakon restarta uređaja. Ako ne, obratite se ovlaštenom servisu.
E6	Indikator greške nestaje nakon restarta uređaja. Ako ne, obratite se ovlaštenom servisu.
E8	Indikator greške nestaje nakon restarta uređaja. Ako ne, obratite se ovlaštenom servisu.
F0	Obratite se ovlaštenom servisu.
F1	Obratite se ovlaštenom servisu.
F2	Obratite se ovlaštenom servisu.
F3	Obratite se ovlaštenom servisu.
F4	Obratite se ovlaštenom servisu.
F5	Obratite se ovlaštenom servisu.

### **Napomena:**

U slučaju pojave drugih šifri grešaka obratite se stručnom servisu.



### **OPREZ:**

- U slučaju dolje navedenih pojava odmah isključite klima uređaj i prekinite dovod struje u uređaj. Zatim se obratite prodavaču ili ovlaštenom servisu radi popravka uređaja.
  - Dovodni kabel se pregrijava ili je oštećen.
  - Abnormalna buka tijekom rada uređaja.
  - Zaštitni prekidač često isključuje jedinicu.
  - Iz klima uređaja izlazi neugodan miris spaljenog materijala.
  - Curenje rashladnog sredstva iz vanjske jedinice.
- Nemojte nikada sami popravljati klima uređaj ili vršiti bilo kakve zahvate na uređaju.
- Ukoliko klima uređaj radi pod abnormalnim uvjetima, postoji opasnost od kvara, ozljeda uslijed strujnog udara te opasnost od požara.

# UPUTE ZA UGRADNJU

## Shema s dimenzijama za ugradnju

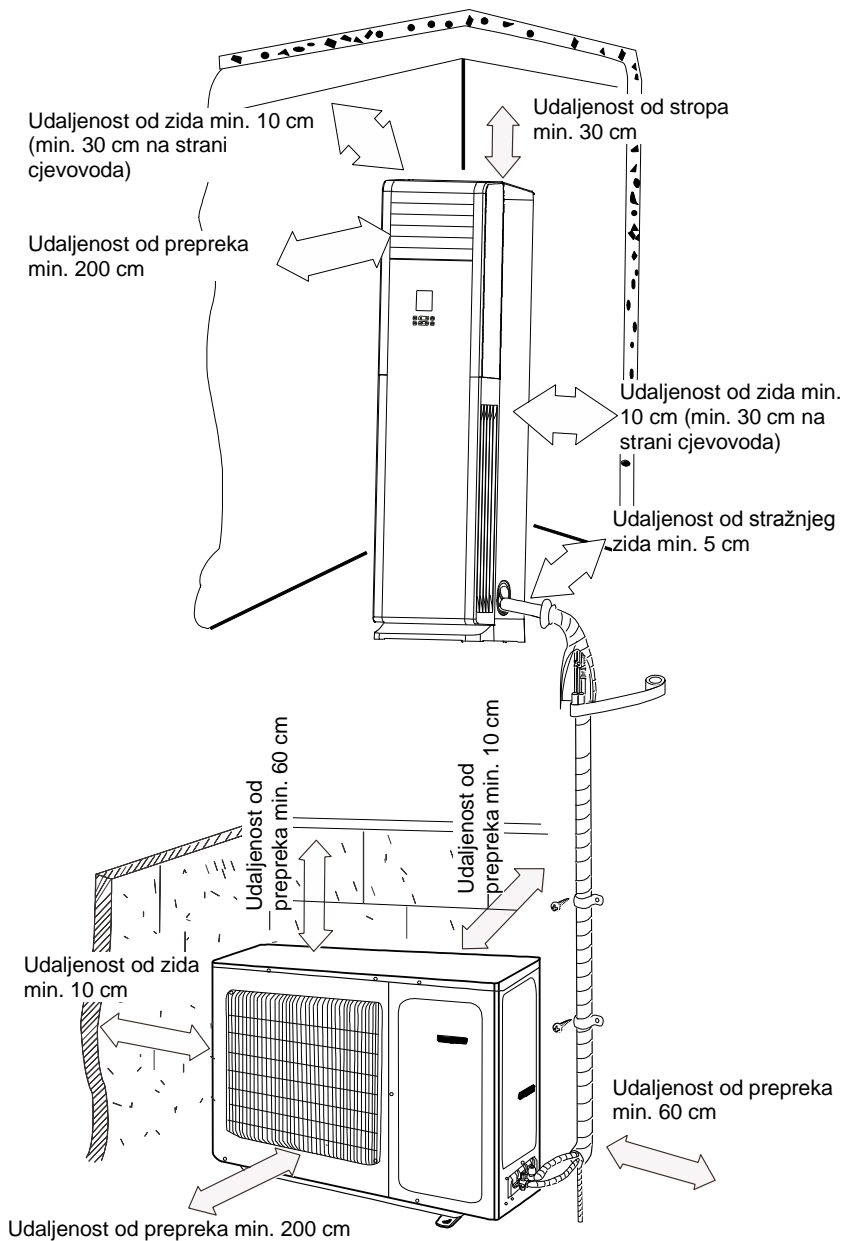

# Upute za ugradnju i premještanje jedinice

Radi sigurnosti prilikom korištenja jedinice pridržavajte se sljedećih uputa.

## OPREZ:

- **Prije ugradnje ili premještanja jedinice neophodno je provjeriti da se unutar kruga rashladnog sredstva ne nalazi zrak niti bilo kakve druge tvari, osim specificiranog rashladnog sredstva.**  
Zrak odnosno bilo kakve druge tvari unutar kruga rashladnog sredstva mogu uzrokovati porast tlaka unutar kruga, oštećenje kompresora ili ozljede osoba.
- **Prilikom ugradnje ili premještanja nemojte puniti jedinicu drugim rashladnim sredstvom koje ne odgovara parametrima navedenim na natpisnoj pločici.**  
Nepoštivanje ovog pravila može uzrokovati nepravilno funkcioniranje, mehaničke kvarove ili čak i ozljede osoba.
- **Ako je neophodno ispustiti rashladno sredstvo zbog premještanja ili popravka jedinice, prebacite jedinicu u režim Hlađenja. Zatim skroz zatvorite ventil na strani visokog tlaka (ventil tekućine). Nakon 30-40 sekundi skroz zatvorite ventil na strani niskog tlaka (ventil plina) i zatim jedinicu odmah ugasisite i isključite iz napajanja. Vodite računa da ispuštanje rashladnog sredstva ne smije trajati dulje od 1 minute.**  
Ukoliko ispuštanje rashladnog sredstva traje previše dugo, može doći do usisavanja zraka i samim time i do porasta tlaka, oštećenja kompresora ili ozljeda osoba.
- **Kod ispuštanja rashladnog sredstva, prije odspajanja spojne cijevi obavezno provjerite da su ventil rashladnog sredstva i plinski ventil skroz zatvoreni i da je jedinica isključena iz napajanja.**  
Ako je uključen kompresor i ako je zaporni ventil zatvoren, a spojna cijev još uvijek nije priključena, dolazi do usisavanja zraka i samim time i do porasta tlaka, oštećenja kompresora ili ozljeda osoba.
- **Kod ugradnje jedinice, prije pokretanja kompresora obavezno provjerite da je spojna cijev pravilno priključena.**  
Ako je uključen kompresor i ako je zaporni ventil zatvoren, a spojna cijev još uvijek nije priključena, dolazi do usisavanja zraka i samim time i do porasta tlaka, oštećenja kompresora ili ozljeda osoba.
- **Zabranjena je ugradnja jedinice na mjestu na kojem može doći do curenja korozivnih ili zapaljivih plinova.**  
U slučaju curenja plina u blizini jedinice postoji opasnost od eksplozije ili drugih nesreća.
- **Nikada ne koristite produžne kablove za priključenje jedinice. Ukoliko duljina električnog kabela nije dovoljna, obratite se lokalnom ovlaštenom servisu i zatražite odgovarajući napojni kabel.**

Nestručno izvedeni priključak može uzrokovati ozljede uslijed strujnog udara ili požar.

- **Za električno povezivanje unutarnje i vanjske jedinice koristite samo specificirane vrste kablova. Kablove dobro pričvrstite kopčama tako da redne stezaljke ne budu opterećene vučnom silom.**

Nedovoljno dimenzionirani električni kablovi, neispravno priključenje vodiča i neosigurane redne stezaljke mogu uzrokovati strujni udar ili požar.

## Alati za ugradnju

- |                                     |                         |
|-------------------------------------|-------------------------|
| 1. Libela                           | 8. Rezač cijevi         |
| 2. Odvijač                          | 9. Detektor curenja     |
| 3. Udarna bušilica                  | 10. Vakuumska sisaljka  |
| 4. Svrđlo                           | 11. Manometar           |
| 5. Alat za proširivanje grla cijevi | 12. Univerzalno mjerilo |
| 6. Momentni ključ                   | 13. Imbusni ključ       |
| 7. Obični ključ                     | 14. Tračni metar        |

### ***Napomena:***

- Za montažu klima uređaja obratite se Vašem lokalnom prodavaču.
- Nemojte koristiti kabel za napajanje koji nema tražene parametre.

## Odabir mjesta za ugradnju

### **Osnovni zahtjevi**

Montaža uređaja na sljedećim mjestima može uzrokovati kvar. Ukoliko nije moguće izbjeći ugradnju u uređaja na takvim mjestima, konzultirajte se s prodavačem.

1. Mjesta u blizini izvora visoke temperature, pare, zapaljivih/eksplozivnih plinova ili mjesta na kojima zrak sadrži ishlapljive tvari.
2. Mjesta u blizini uređaja koji emitiraju visokofrekventne elektromagnetske valove (na primjer aparati za zavarivanje ili medicinski uređaji).
3. Mjesta u blizini morske obale.
4. Mjesta na kojima se nalazi ulje ili dim.
5. Mjesta na kojima se nalaze sumporni plinovi.
6. Druga mjesta s neuobičajenim uvjetima.
7. Preporučljivo je smjestiti uređaj van dosega fluorescentnog svjetla.

### **Unutarnja jedinica**

1. Nemojte instalirati jedinicu na mjestu gdje može doći do gomiljanja obrađivanog ili procurjelog zapaljivog plina.

2. Nemojte instalirati jedinicu na vlažnom mjestu odnosno mjestu izloženom prskanju ulja.
3. Mjesto s kojeg hladni zrak može strujati po cijeloj prostoriji.
4. Odaberite mjesto za jednostavno priključenje cijevi na vanjsku jedinicu.
5. Odaberite mjesto na kojem dovod i izlaz zraka neće biti blokirani bilo kakvim preprekama.
6. Odaberite mjesto koje će biti najmanje izloženo utjecaju strujanja zraka izvana.
7. Odaberite mjesto s čvrstom i ravnom podlogom.
8. Prilikom postavljanja ostavite dovoljno mjesta oko jedinice za održavanje i izvođenje radova instalacije.
9. Prilikom ugradnje jedinice neophodno je poštivati dimenzije i udaljenosti prema tehničkom crtežu za ugradnju.
10. Nemojte koristiti jedinicu u neposrednoj blizini praonice, kupatila ili bazena.

### **Vanjska jedinica**

1. Jedinicu ugradite na mjestu na kojem buka i strujanje zraka neće ometati ljude u okolini.
2. Jedinica treba biti ugrađena na suhom mjestu s dobrim provjetranjem. Vanjska jedinice ne smije biti izložena izravnom sunčevom svjetlu niti jakom vjetru.
3. Odaberite mjesto s odgovarajućom nosivošću koja odgovara masi vanjske jedinice.
4. Prilikom ugradnje jedinice neophodno je poštivati dimenzije i udaljenosti prema tehničkom crtežu za ugradnju.
5. Uređaj mora biti ugrađen na mjestu van dosega djece i životinja i na dovoljnoj udaljenosti od biljaka. Ako je to neophodno iz sigurnosnih razloga, postavite ogradu oko jedinice.
6. Razlika u visini između unutarnje i vanjske jedinice ne smije biti veći od 5 m. Maksimalna duljina spojne cijevi je 10 m.

## **Zahtjevi za električno priključenje**

### **Sigurnosne upute**

1. Kod ugradnje odnosno priključenja jedinice na mrežu neophodno je pridržavati se sigurnosnih standarda i propisa u elektrotehnici.
2. Samo proizvođač, ovlaštenu servis ili stručna osoba s odgovarajućom kvalifikacijom smiju izvršiti zamjenu oštećenog naponskog kabela radi sprječavanja rizika.



3. Za napajanje uređaja neophodno je koristiti poseban strujni krug i zaštitni prekidač.
4. Ako je uređaj fiksno priključen na izvor napajanja, jedinica se smije isključivati samo pomoću prekidača koji isključuje sve polove, s međusobnom udaljenošću kontakata u isključenom stanju od min. 3 mm.
5. Spajanje uređaja mora biti izvedeno u skladu s važećim lokalnim standardima i propisima.
6. Ugrađeni zaštitni prekidač mora osigurati zaštitu uređaja od kratkog spoja i preopterećenja. Ugradite zaštitni prekidač odgovarajućih parametara (kapaciteta) prema donjoj tablici.
7. Provjerite da napon u mreži odgovara tehničkim parametrima klima uređaja. U slučaju nestabilnog napajanja ili nepravilnog priključka postoji opasnost od kvara, povreda uslijed strujnog udara, požara odnosno kvara. Prije upotrebe klima uređaja priključite odgovarajuće naponske kablove.
8. Priključite pravilno fazni i nulti vodič te vodič za uzemljenje električne utičnice.
9. Prije izvođenja bilo kakvih elektro radova prekinite dovod struje u uređaj.
10. Ne priključujte jedinicu na mrežu dok nisu završeni svi radovi na ugradnji.

## Uzemljenje

1. Klima uređaj je električno postrojenje klase I. Uređaj mora biti propisno uzemljen sukladno važećim standardima. Priključenje uzemljenja na električnu instalaciju mora biti izvršeno od strane osobe s odgovarajućom kvalifikacijom. Neprestano pratite ispravnost uzemljenja uređaja, u protivnom postoji opasnost od ozljeda uslijed strujnog udara.
2. Žuto / zelena žica u klima uređaju je vodič za uzemljenje i ne smije se koristiti u druge svrhe.
3. Otpor uzemljenja mora biti u skladu s važećim sigurnosnim standardima u elektrotehnici.
4. Kod odabira zaštitnog prekidača u obzir treba uzeti podatke navedene u slijedećoj tablici. Zaštitni prekidač mora biti zaštićen od prekomjerne struje (kratkog spoja) i preopterećenja. (Upozorenje: za zaštitu strujnog kruga nije dovoljan samo osigurač.)

Klima uređaj	Kapacitet zaštitnog prekidača
24 K	25 A

# UGRADNJA

## Ugradnja unutarnje jedinice

### Korak 1: Odabir mjesta za ugradnju

Predložite mjesto za ugradnju uređaja, po dogovoru s kupcem.

### Korak 2: Izrada otvora za cijevi

1. Odaberite mjesto za otvor za cijev prema smjeru izlaza cijevi.
2. Na odabranom mjestu u zidu izradite rupu za izlaz cijevi promjera od  $\varnothing 70$  mm. Radi nesmetanog istjecanja vode otvor za cijevi bi trebao imati blagi nagib prema dolje (5 do  $10^\circ$ ) prema vanjskoj strani.

#### Napomena:

- Kod bušenja otvora osigurajte zaštitu od prašine i poduzmite odgovarajuće mjere zaštite.

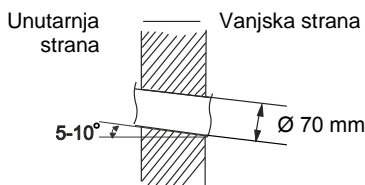

### Korak 3: Izlaz cijevi

1. Cijevi mogu izlaziti iz jedinice s lijeve ili desne strane ili straga.

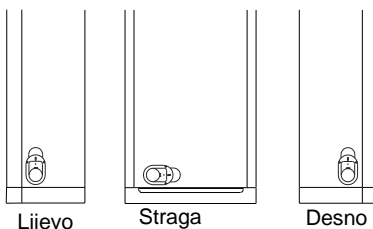

2. Nakon odabira smjera izlaza cijevi popustite vijke na gornjem ili donjem poklopcu da možete priključiti spojne cijevi i odvodnu cijev na unutarnju jedinicu.

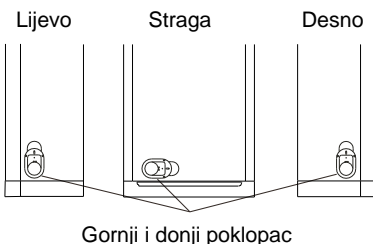

## Korak 4: Priklučenje cijevi unutarnje jedinice

1. Odvijte vijak na lijevoj i desnoj strani poklopca i izvadite panel dovoda zraka.

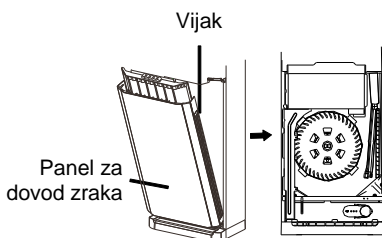

2. Poravnajte ose cijevi i stavite priključak iz jedinice u prošireno grlo spojne cijevi.

3. Rukom zategnite spojnu maticu.

4. Podesite zatezni moment ključa prema sljedećoj tablici. Namjestite obični ključ na spojni dio cijevi i momentni ključ namjestite na spojnu maticu. Zategnite spojnu maticu momentnim ključem.

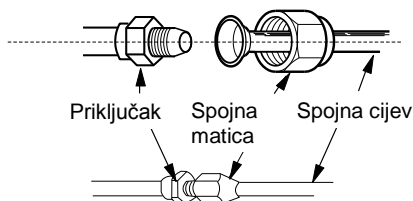

Šesterokutna matica	Momentni ključ
Ø 6 mm	15-20 Nm
Ø 9,52 mm	30-40 Nm
Ø 12 mm	40-55 Nm
Ø 16 mm	60-65 Nm
Ø 19 mm	70-75 Nm

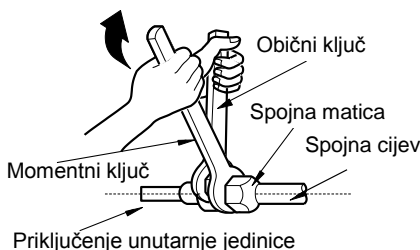

5. Navucite izolacijski omot na cijev rashladnog sredstva i spojeva cijevi i oko izolacije namotajte zaštitnu traku.

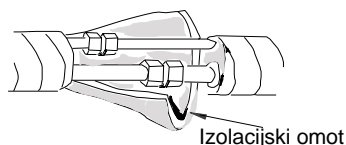

## Korak 5: Ugradnja odvodnog crijeva

1. Priključite odvodno crijevo na odvodnu cijev unutarnje jedinice.

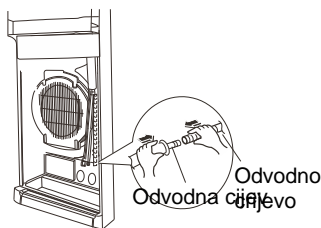

2. Omotajte spoj izolacijskom trakom.

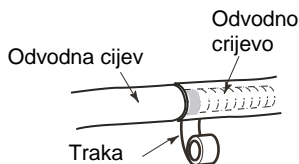

### Napomena:

Na odvodno crijevo navucite izolacijski omot za sprječavanje kondenziranja vode.

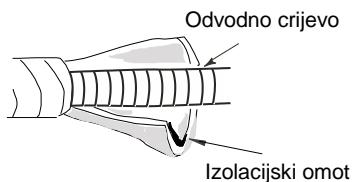

## Korak 6: Priklučenje kabla na unutarnju jedinicu

1. Provučite kabel za napajanje preko kableske uvodnice unutarnje jedinice i izvucite ga prema vani.

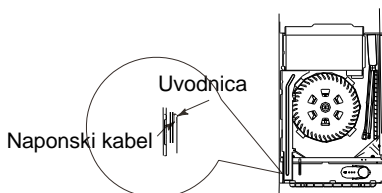

2. Demontirajte držač kabla, priključite žice kabla za napajanje na redne stezaljke (prema bojama), zategnite vijke rednih stezaljki i zatim pričvrstite kabel za napajanje pomoću držača.

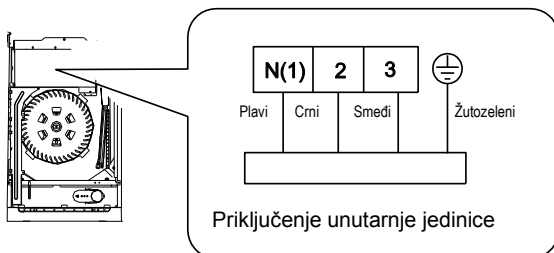

- Uredite položaj gornje i donje kape otvora za cijevi. Pritisnite kape što je moguće jače prema spojnim cijevima i odvodnoj cijevi.
- Pritegnite vijke.

### Napomena:

- Sve žice unutarnje i vanjske jedinice moraju biti priključene od strane stručno osposobljene osobe.
- Ukoliko duljina priključnog kabla nije dovoljna, naručite od Vašeg dilera novi kabel dovoljne duljine. Nemojte međusobno povezivati kablove.
- Ukoliko je klima uređaj priključen preko utičnice, utičnica mora biti nakon ugradnje lako dostupna.
- Kod klima uređaja bez utikača, u strujnom krugu mora biti priključen prekidač (za odspajanje). Ovaj prekidač mora rastavljati sve polove jedinice, s time da međusobna udaljenost kontakata u isključenom stanju mora biti najmanje 3 mm.

### Korak 7: Vezivanje cijevi

- Spojnu cijev, naponski kabel i odvodno crijevo omotajte izolacijskom trakom.
- Kod namatanja trake ostavite određenu duljinu odvodnog crijeva i kabla slobodnu za montažu. Nakon omotavanja dijela cijevnog snopa odvojite od snopa kabel za napajanje i zatim odvojite i odvodno crijevo.
- Traka mora biti namotana ravnomjerno. Pojedinačni krugovi trake smiju se prekrivati samo za 2/3 širine. Traka ne smije namotana previše tijesno niti smije biti labava.
- Krajevi cijevi za rashladno sredstvo i plinske cijevi trebaju biti omotani odvojeno.

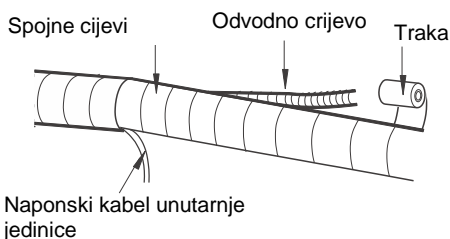
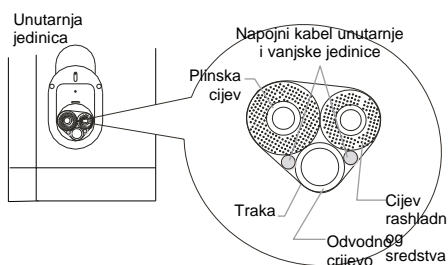

### Napomena:

- Naponski kabel i upravljački kabel ne smiju biti ukrižani niti međusobno povezani.
- Odvodno crijevo treba biti vezano s donje strane.

## Korak 8: Smještaj unutarnje jedinice

1. Stavite povezane cijevi odnosno cijevni snop u uvodnicu u zidu i zatim ga provucite preko otvora u zidu.
2. Popunite prazno mjesto između cijevi i uvodnice gumenim brtvilom.
3. Pričvrstite uvodnicu.

### Napomena:

- Odvodno crijevo ne smije biti previše savijeno da ne dođe do ometanja protoka vode.

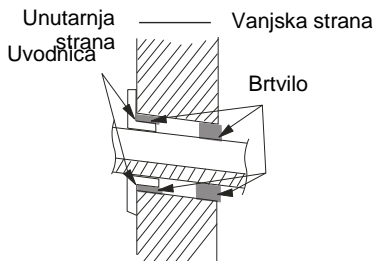

## Ugradnja vanjske jedinice

### Korak 1: Pričvršćenje staka vanjske jedinice (odaberite rješenje prema aktualnoj situaciji na mjestu ugradnje)

1. Odaberite odgovarajuće mjestu za ugradnju jedinice prema građevinskoj konstrukciji zgrade.
2. Pričvrstite postolje vanjske jedinice na odabranom mjestu pomoći sidrenih vijaka.

### Napomena:

- Prilikom ugradnje vanjske jedinice neophodno je pridržavati se odgovarajućih sigurnosnih uputa.
- Provjerite da nosivost postolja odgovara četverostrukoj masi jedinice.
- Vanjska jedinica treba biti ugrađena najmanje 3 cm iznad razine poda radi mjesta za priključak odvodnog crijeva.
- Za jedinice sa snagom hlađenja od 2300 do 5000 W potrebno je 6 sidrenih vijaka; za jedinice sa snagom hlađenja od 6000 do 8000 W potrebno je 8 sidrenih vijaka; za jedinice sa snagom hlađenja od 10000 do 16000 W potrebno je 10 sidrenih vijaka.

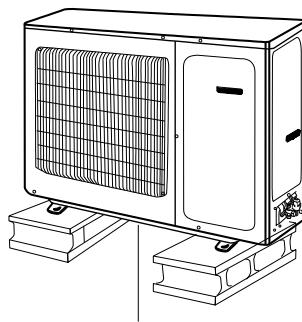

Min. 3 cm iznad razine  
poda

## Korak 2. Ugradnja izlaza za odvod vode (samo za jedinice s funkcijom hlađenja i grijanja)

1. U otvor u postolju ugradite izlaz za odvod vode (vidi sliku desno).
2. Na izlaz priključite odvodno crijevo.

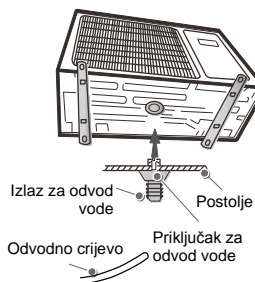

## Korak 3: Pričvršćenje vanjske jedinice

1. Stavite vanjsku jedinicu na postolje.
2. Pričvrstite vanjsku jedinicu pomoću vijaka koji se stavljaju u otvore u nogicama.

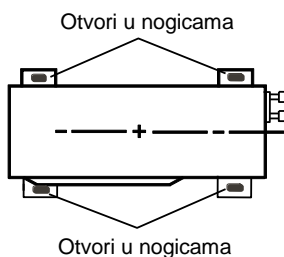

## Korak 4: Priključenje cijevi na vanjsku jedinicu

1. Demontirajte prednji bočni dio u ili ručku.

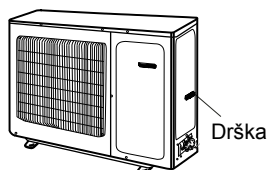

2. Odvijte kapu ventila i namjestite prošireno grlo cijevi na ventilu.

3. Rukom zategnite spojnu maticu.

4. Zategnite spojnu maticu momentnim ključem.

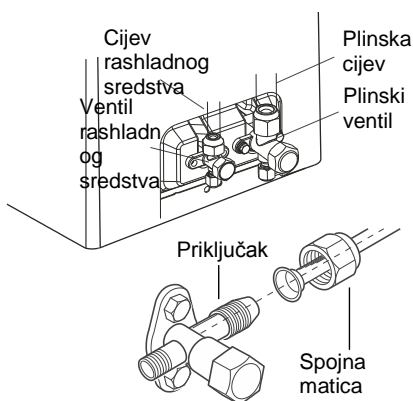

Vrijednosti zateznog momenta navedeni su u tablici.

Promjer šesterokutne matice (mm)	Zatezni moment (Nm)
Ø 6,34 (1/4")	15,7 (1,6 kg.m)
Ø 9,52 (3/8")	29,4 (3,0 kg.m)
Ø 12,70 (1/2")	49 (5,0 kg.m)
Ø 15,88 (5/8")	73,6 (7,5 kg.m)

## Korak 5: Priklučenje kabela unutarnje jedinice

1. Skinite držač/kopču kabela, priključite vodiče naponskog kabela i upravljačkog kabela (samo na modelima s funkcijom Hlađenje i Grijanje) na redne stezaljke prema odgovarajućim bojama, i pritegnite vijke rednih stezaljki.

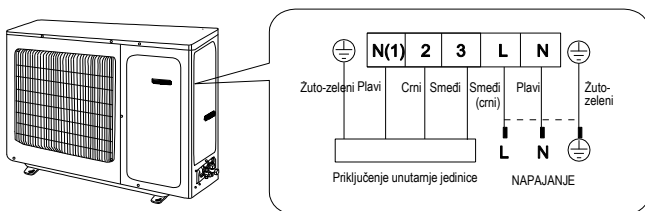

2. Pričvrstite kabel pomoću kopče.

### Napomena:

1. Nakon pritezanja vijaka laganim potezanjem provjerite da je kabel dobro pričvršćen.
2. Naponski kabel se ne smije rezati, produžavati odnosno skraćivati.

## 6. Priprema cijevi

1. Cijevi treba voditi pored samog zida. Cijevi moraju biti pravilno savijene i po mogućnosti prekrivene. Najmanji polumjer savijanja cijevi je 10 cm.
2. Ako je vanjska jedinica postavljena iznad otvora u zidu, neophodno napraviti cijevni luk u obliku slova „U“ ispred mjesta prolaza cijevi kroz zid u prostoriju da kišnica ne bi tekla po cijevi u prostoriju.

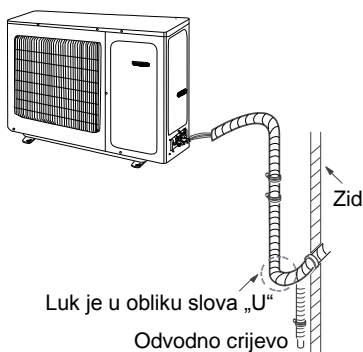



## Napomena:

- Odvodno crijevo ne smije prolaziti preko otvora u zidu na visini iznad visine ispusta za ispuštanje vode iz unutarnje jedinice.

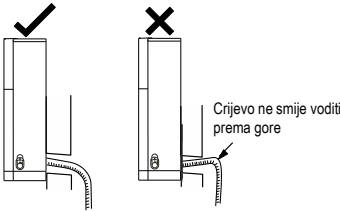

- Radi nesmetanog istjecanja završetak odvodnog crijeva ne smije biti uronjen u vodu.

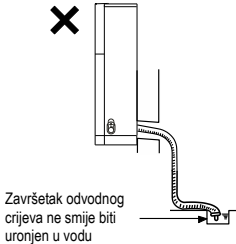

- Odvodno crijevo treba biti postavljeno s blagim nagibom prema dolje. Crijevo ne smije biti savijeno prema gore, ne smije savijeno i sl.

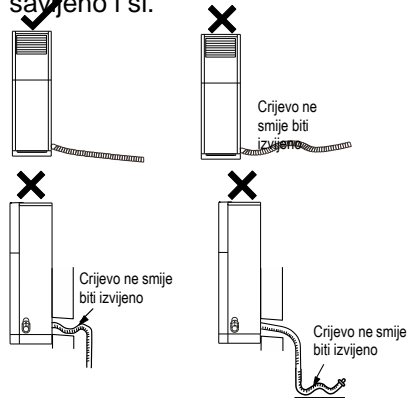

## Odzračivanje i kontrola nepropusnosti

### Upotreba vakuumske sisaljke

1. Skinite kape s ventila tečnosti i plinskog ventila te kapu s otvora za dopunjavanje rashladnog sredstva.
2. Priključite crijevo za crpljenje od manometarske baterije za dopunjavanje rashladnog sredstva na plinskom ventilu, i zatim priključite manometarsku bateriju preko drugog crijeva na vakuumsku sisaljku.
3. Otvorite ventil na manometarskoj grupi, uključite vakuumsku sisaljku i crpite zrak oko 10-15 minuta. Tlak mora biti stabiliziran na razini -0,1 MPa.

4. Zaustavite vakuumsku sisaljku i pričekajte 1-2 minute. Tlak mora ostati na razini -0,1 MPa. Porast tlaka iznad ove vrijednosti može značiti nezabrtvljenost kruga hlađenja.
5. Odspojite manometarsku grupu pomoću imbus ključa skroz otvorite ventil rashladnog sredstva i plinski ventil.
6. Ponovo navijte kape na ventile i otvor za dopunjavanje rashladnog sredstva.
7. Ponovo montirajte dršku.

## **Provjera zabrtvljenosti**

1. Pomoću detektora curenja

Provjerite zabrtvljenost cijevi i spojeva pomoću detektora curenja.

2. Pomoću sapunice

Ako nemate na raspolaganju detektor curenja, nepropusnost cijevi i spojeva možete provjeriti pomoću sapunice. Stavite sapunicu na mjesta na kojima postoji opasnost od curenja i pričekajte najmanje 3 minute. Ukoliko se na odvedenom mjestu stvaraju zračni mjehurići, to je znak da dolazi do curenja rashladnog sredstva.

# Pregled nakon ugradnje

Nakon završetka ugradnje provjerite jesu li ispunjeni sljedeći uvjeti:

Provjeriti	Mogući kvarovi
Je li uređaj dobro pričvršćen?	Jedinica može pasti, proizvoditi vibracije ili buku.
Jeste li izvršili provjeru zabrtvljenosti cijevi?	U slučaju curenja rashladnog sredstva postoji opasnost od niskog učinka hlađenja (grijanja).
Je li termo izolacija cijevi dovoljna?	Može doći do stvaranja kondenzata i kapanja vode.
Je li odvod vode u redu?	Može doći do stvaranja kondenzata i kapanja vode.
Je li napon napajanja podudaran s naponom navedenim na tipskoj pločici uređaja?	Postoji opasnost od kvara ili oštećenja dijelova uređaja.
Jesu li žice i cijevi ispravno montirane?	Postoji opasnost od kvara ili oštećenja dijelova uređaja.
Je li jedinica propisno uzemljena?	Postoji opasnost od probijanja struje.
Ima li naponski kabel tražene parametre?	Postoji opasnost od nastanka kvara ili oštećenja dijelova uređaja.
Je li osiguran nesmetan ulaz i izlaz zraka iz jedinice?	U slučaju blokade otvora može doći do smanjenja učinka hlađenja (grijanja).
Je li uklonjena prašina i odlomci materijala nakon montaže?	Postoji opasnost od kvara ili oštećenja dijelova uređaja.
Jesu li skroz otvoreni ventili plina i rashladnog sredstva?	U slučaju ograničenja protoka postoji opasnost od znatnog smanjenja učinka hlađenja (grijanja).
Je li otvor za provlačenje cijevi dobro prekriven i zabrtvljen?	U protivnom može doći do smanjenja snage hlađenja (ili grijanje) i porasta potrošnje električne energije.

## Probni rad

### 1. Prije probnog rada

- Korisnik treba odobriti ugradnju klima uređaja.
- Predajte kupcu važne informacije o klima uređaju.

### 2. Probni rad/testiranje

- Uključite napajanje i pritisnite gumb ON/OFF na daljinskom upravljaču.
- Pritiskom na tipku MODE provjerite režime rada uređaja: Automatika, Hlađenje, Odvlaživanje, Ventilator i Grijanje da biste provjerili pravilno funkcioniranje svih funkcija uređaja.
- Ako je temperatura u prostoriji niža od 16 °C, režim Hlađenje se ne može aktivirati.

# DODATAK

## Upute za postavljanje sigurnosnog lančića

Radi zaštite od slučajnog pada unutarnje jedinice montirajte na jedinicu zaštitni lančić.

Pojedinačni koraci:

1. Odvijte vijak u otvoru za osiguranje u gornjem poklopcu unutarnje jedinice (vidi sliku 3).
2. Jedna kraj lančića stavite u otvor za osiguranje i pričvrstite ga vijkom (vidi sliku br. 4).
3. Drugi kraj lančića pričvrstite na zid pomoću vijka (ST4.2X38) (vidi sliku br. 4).

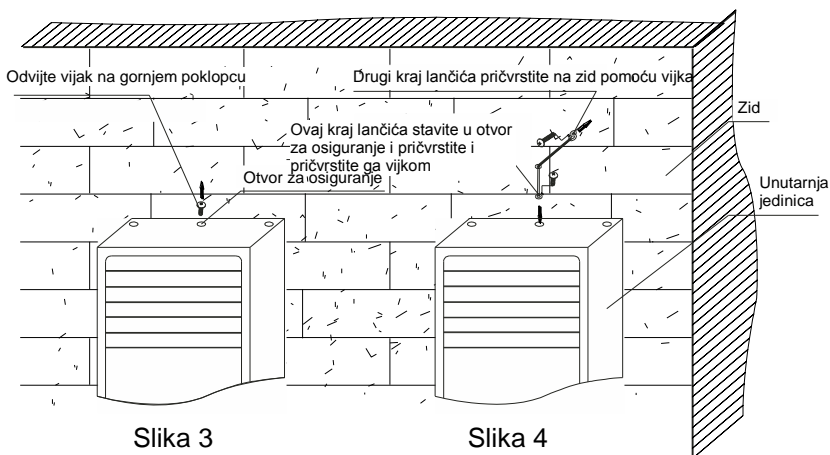

### Napomena:

- Izgled Vašeg uređaja može se razlikovati od modela na gornjoj slici. Zbog toga postupajte prema izgledu Vašeg modela.

## Konfiguracija spojnih cijevi

1. Standardna duljina spojne cijevi:  
5 m, 7,5 m, 8 m
2. Najmanja duljina spojne cijevi je 3 m.
3. Najveća duljina i visinska razlika spojne cijevi:

Tablica 1: Najveća duljina spojne cijevi

Snaga	Najveća duljina spojne cijevi	Snaga	Najveća duljina spojne cijevi
5000 Btu/h (1465 W)	15 m	24000 Btu/h (7032 W)	25 m
7000 Btu/h (2051 W)	15 m	28000 Btu/h (8204 W)	30 m
9000 Btu/h (2637 W)	15 m	36000 Btu/h (10548 W)	30 m
12000 Btu/h (3516 W)	20 m	42000 Btu/h (12306 W)	30 m
18000 Btu/h (5274 W)	25 m	48000 Btu/h (14064 W)	30 m

4. Dodatna količina ulja za dodavanje u rashladno sredstvo i količina rashladnog sredstva potrebna kod produženja spojne cijevi:
  - Kod produženja spojne cijevi za 10 m u odnosu na standardnu duljinu potrebno je dodati rashladnom sredstvu 5 ml ulja na svakih dodanih 5 m spojne cijevi.
  - Izračun dodatne količine rashladnog sredstva (na temelju duljine cijevi rashladnog sredstva):  
Dodatna količina rashladnog sredstva = povećana duljina cijevi rashladnog sredstva × dodatna količina rashladnog sredstva po 1 m duljine
  - Dodajte rashladno sredstvo prema dodanoj duljini cijevi (prema duljini produžetka). Dodatna količina rashladnog sredstva po metru duljine razlikuje se prema promjeru cijevi rashladnog sredstva (vidi donju tablicu).

## Dodatna količina rashladnog sredstva R32

Promjer spojne cijevi		Vanjska jedinica	
Cijev rashladnog sredstva (mm)	Plinska cijev (mm)	Samo za hlađenje (g/m)	Za hlađenje i grijanje (g/m)
Ø 6	Ø 9,5 ili Ø 12	16	16
Ø 6 ili Ø 9,5	Ø 16 ili Ø 19	40	40
Ø 12	Ø 19 ili Ø 22,2	80	96
Ø 16	Ø 25,4 ili Ø 31,8	136	96
Ø 19	–	200	200
Ø 22,2	–	280	280

5. Ukoliko je razlika u visini ugradnje vanjske i unutarnje jedinice veća od 5 m (iznad razine unutarnje jedinice), neophodno je napraviti odgovarajući luk za povratno strujanje ulja.

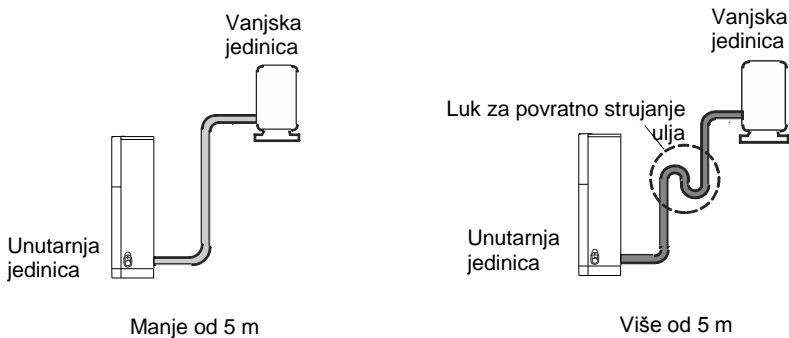

# Proširenje grla cijevi

## Napomena:

Glavni uzrok curenja rashladnog sredstva je nepravilno proširenje grla cijevi. Proširivanje grla izvršite prema sljedećim uputama.

### 1. Izrežite cijevi.

- Izmjerite udaljenost između unutarnje i vanjske jedinice.
- Izrežite cijevi na potrebnu duljinu pomoću rezača cijevi.

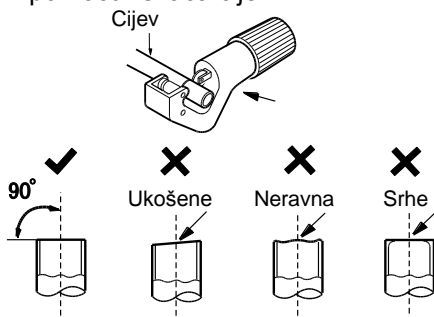

### 2. Skinite srhe.

- Skinite srhe pomoću noža za skidanje srha i spriječite padanje sitnih čestica metala u unutrašnjost cijevi.



### 3. Navucite odgovarajuću izolaciju preko cijevi.

### 4. Namjestite spojnu maticu.

- Skinite spojne matice sa spojne cijevi unutarnje jedinice i sa ventila vanjske jedinice i stavite ih na cijev.

### 5. Proširite grlo cijevi.

- Proširite kraj cijevi pomoću alata proširivanja (alat za proširivanje cijevi).

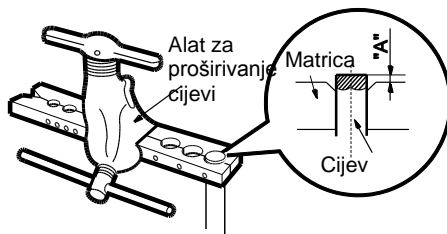

## Napomena:

- Dimenzija „A“ se razlikuje po promjeru cijevi (vidi sljedeću tablicu)

Vanjski promjer (mm)	A (mm)	
	Maks.	Min.
Ø 6–6,35 (1/4")	1,3	0,7
Ø 9,52 (3/8")	1,6	1,0
Ø 12–12,70 (1/2")	1,8	1,0
Ø 15,8–16 (5/8")	2,4	2,2

### 6. Izvršite pregled.

- Provjerite da je grlo cijevi ispravno prošireno. Ukoliko utvrdite bilo kakvu grešku, ponovo proširite grlo cijevi prema gore navedenim uputama.

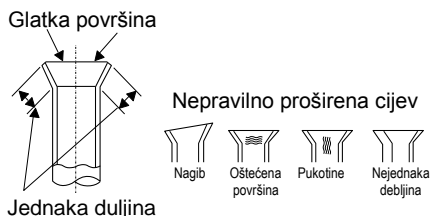

## INFORMACIJE O ZBRINJAVANJU OTPADA



Ovaj simbol indicira da se ovaj proizvod na području EU ne smije odlagati u kontejnere za komunalni otpad. Osigurajte propisno zbrinjavanje i reciklažu dotrajalog proizvoda radi zaštite okoliša i zdravlja ljudi od opasnosti uslijed protuzakonitog odlaganja opasnog otpada i u svrhu održivog korištenja i zaštite prirodnih resursa. Dotrajali proizvod odnesite u centar za skupljanje otpada ove vrste ili se obratite prodavatelju kod kojeg ste kupili ovaj proizvod. Prodavatelj može preuzeti ovaj proizvod i osigurati njegovo ekološko zbrinjavanje i reciklažu.

## INFORMACIJE VEZANE ZA KORIŠTENU RASHLADNO SREDSTVO

Uređaj sadrži stakleničke plinove sa sadržajem fluora obuhvaćene odredbama Kjotskog protokola. Samo stručno osposobljene osobe smiju vršiti održavanje i zbrinjavanje dotrajalog postrojenja.

Vrsta rashladnog sredstva: R32

Količina rashladnog sredstva: vidi tipsku pločicu uređaja

Vrijednost GWP: 675 (1 kg R32 = 0,675 t CO<sub>2</sub> eq)

GWP = Global Warming Potential (Potencijal globalnog zagrijavanja)



Uređaj je napunjen zapaljivim rashladnim sredstvom R32.

U slučaju problema s kvalitetom ili drugih problema obratite se lokalnom prodavaču ili ovlaštenom servisu. **Telefonski broj za pozive u hitnim slučajevima: 112**

## PROIZVOĐAČ

SINCLAIR CORPORATION Ltd.

16 Great Queen Street

WC2B 5AH London

United Kingdom

[www.sinclair-world.com](http://www.sinclair-world.com)

Uređaj je proizveden u Kini (Made in China).

## ZASTUPNIK

SINCLAIR d.o.o.

Buzinski prilaz 32

10010 Zagreb-Buzin

Hrvatska

## SERVISNA PODRŠKA

SINCLAIR d.o.o.

Buzinski prilaz 32

10010 Zagreb-Buzin

Hrvatska

Tel.: +385 1 6608 009 | Fax: +385 1 6608 021

[www.sinclair.hr](http://www.sinclair.hr) | [prodaja@sinclair.hr](mailto:prodaja@sinclair.hr)









**EN**

For downloading manual for this product, please enter the model name at this link:

**SK**

Pre stiahnutie manuálu k tomuto produktu zadajte modelové označenie do nasledujúceho odkazu:

**HR**

Za preuzimanje priručnika za ovaj proizvod unesite naziv modela na ovu vezu:

**SL**

Za prenos navodil za uporabo tega izdelka, vnesite ime modela na tej povezavi:

**IT**

Per scaricare il manuale di questo prodotto, inserisci il nome del modello a questo link:

**CZ**

Pro stažení manuálu k tomuto produktu zadejte modelové označení do následujícího odkazu:

**DE**

Um das Handbuch für dieses Produkt herunterzuladen, geben Sie bitte den Modellnamen für diesen Link ein:

**HU**

Termék kézikönyvének letöltéséhez írja be a modell megnevezését az alábbi linkre:

**RU**

Чтобы загрузить руководство для этого продукта, введите обозначение модели по следующей ссылке:

**ES**

Para descargar el manual de este producto, ingrese la designación del modelo en el siguiente enlace:





**sinclair**

AIR CONDITIONING