

PRIJEVOD IZVORNIH UPUTA ZA UPOTREBU



OBAVIJESTI:

Zahvaljujemo Vam se na odabiru ovog proizvoda. Prije upotrebe jedinice pročitajte i proučite ove Upute i čuvajte ih na sigurnom mjestu.

EN

For downloading manual for this product, please enter the model name at this link:

**SK**

Pre stiahnutie manuálu k tomuto produktu zadajte modelové označenie do nasledujúceho odkazu:

**HR**

Za preuzimanje priručnika za ovaj proizvod unesite naziv modela na ovu vezu:

**SL**

Za prenos navodil za uporabo tega izdelka, vnesite ime modela na tej povezavi:

**IT**

Per scaricare il manuale di questo prodotto, inserisci il nome del modello a questo link:

**CZ**

Pro stažení manuálu k tomuto produktu zadejte modelové označení do následujícího odkazu:

**DE**

Um das Handbuch für dieses Produkt herunterzuladen, geben Sie bitte den Modellnamen für diesen Link ein:

**HU**

Termék kézikönyvének letöltéséhez írja be a modell megnevezését az alábbi linkre:

**RU**

Чтобы загрузить руководство для этого продукта, введите обозначение модели по следующей ссылке:

**ES**

Para descargar el manual de este producto, ingrese la designación del modelo en el siguiente enlace:



SADRŽAJ

VAŽNE SIGURNOSNE UPUTE	1
RASHLADNO SREDSTVO	3
Pravilno uzemljenje	4
Električna instalacija	4
Zbrinjavanje dotrajalog proizvoda	5
Informacije o vlažnosti	5
DIJELOVI I FUNKCIJE	6
Glavni dijelovi	6
Upozorenje pri uporabi	6
Upravljački panel	7
Glavne funkcije	10
ODABIR MJESTA	12
ČUVANJE I ČIŠĆENJE	12
OTKLANJANJE PROBLEMA	14
Prije nego što se obratite servisu	14
TEHNIČKI PARAMETRI	16
KORIŠTENO RASHLADNO SREDSTVO	17
PROIZVOĐAČ	17
PREDSTAVNIK, SERVIS	17

VAŽNE SIGURNOSNE UPUTE

- Ovim uređajem smiju rukovati osobe (uključujući djecu) smanjenih fizičkih, osjetilnih ili mentalnih sposobnosti, kao i osobe s nedovoljnim iskustvom i znanjem samo ukoliko su pod nadzorom ili su dobile upute za rad s uređajem od strane osobe odgovorne za njihovu sigurnost.
- Ne dopustite djeci da se igraju s uređajem.
- SAMO ZA TRŽIŠTE EU: Ovim uređajem mogu rukovati djeca starija od 8 godina kao i osobe smanjenih fizičkih, osjetilnih ili mentalnih sposobnosti, te osobe s nedovoljnim iskustvom i znanjem samo ukoliko su pod nadzorom odrasle osobe ili su dobile upute za rad s uređajem na siguran način i ako su svjesne postojećih rizika.
- Ne dopustite djeci da se igraju s uređajem.
- Djeca ne smiju čistiti ili održavati uređaj bez nadzora.
- Uređaj i naponski kabel čuvajte van dosege djece mlađe od 8 godina.
- Prije popravka ili zamjene dijelova obavezno isključite uređaj iz napajanja.
- Važno upozorenje: Prije skidanja poklopca s kontakata neophodno je odspojiti sve krugove napajanja.
- Samo proizvođač, ovlaštenu servis ili stručna osoba s odgovarajućom kvalifikacijom smiju izvršiti zamjenu oštećenog naponskog kabela radi sprječavanja rizika.
- Prije čišćenja i održavanja uvijek isključite uređaj iz napajanja.
- Klima uređaj ne smije biti ugrađen u praonicama.
- Ne koristite uređaj u druge svrhe osim funkcija opisanih u ovim uputama.
- Samo stručno osposobljeni serviser može zamijeniti istrošeni ili oštećeni naponski kabel. Dijelovi smiju biti zamijenjeni isključivo originalnim rezervnim dijelovima.
- Provjerite da je utikač pravilno priključen u ispravnu električnu utičnicu. Postoji opasnost od ozljeda uslijed strujnog udara ili požara.
- Na istu utičnicu ne priključujte druge potrošače, postoji opasnost od ozljeda uslijed strujnog udara ili požara.
- Uređaj i naponski kabel ne rastavljajte i ne vršite na njima nikakve izmjene, postoji opasnost od ozljeda uslijed strujnog udara ili požara. Sve popravke povjerite isključivo ovlaštenom servisu.
- Naponski kabel ili odvlaživač ne stavljajte na mjesta u blizini tijela za grijanje, radijatora ili drugih izvora grijanja.
- Postoji opasnost od ozljeda uslijed strujnog udara ili požara.

- Ova jedinica je opremljena naponskim kabelom s vodičem za uzemljenje i utikačem s kontaktom za uzemljenje. Utikač mora biti priključen u pravilno instaliranu i uzemljenu utičnicu. Zabranjeno uklanjati ili stavljati van funkcije kontakt za uzemljenje u utikaču.
- Jedinica se mora koristiti i čuvati na način da bude zaštićena od vlage, npr. zbog kondenziranja vlage ili polijevanja vodom. U takvom slučaju odmah izvadite utikač jedinice iz utičnice.
- Uređaj prevozite u vertikalnom položaju. Tijekom upotrebe uređaj mora biti postavljen na stabilnoj i vodoravnoj podlozi. Nakon prijevoza u ležećem položaju na bočnoj strani (u horizontalnom položaju), jedinica se smije priključiti na napajanje tek nakon 6 sati.
- Uređaj se uključuje i isključuje samo pritiskom na upravljačkom panelu. Uređaj ne uključujte i ne isključujte priključivanjem odnosno vađenjem utikača naponskog kabela. Postoji opasnost od ozljeda uslijed strujnog udara.
- Ne dirajte tipke na upravljačkom panelu mokrim ili vlažnim prstima.
- Štitite uređaj od opasnih kemikalije i ne koristite kemijska sredstva za čišćenje uređaja. Uređaj čistite samo mekanom krpom kako ne bi došlo do oštećenja kućišta. Ne koristite vosak, razrjeđivače ili jaka sredstva za čišćenje. Ne koristite uređaj na mjestima na kojima se nalaze zapaljive stvari ili para, npr. alkohol, insekticidi, benzin i sl.
- Ne dopustite djeci da se igraju s uređajem, da ga koriste ili da se na nj penju.
- Ako uređaj proizvodi neobične zvukove ili ako iz njega izlazi dim, odmah izvadite utikač iz utičnice.
- Ne čistite jedinicu vodom. Postoji opasnost od ulaska vode u jedinicu što može izazvati strujni udar. U slučaju ulaska vode u jedinicu odmah izvadite utikač iz utičnice i obratite se ovlaštenom servisu.
- Uređaj mogu dizati odnosno premještati najmanje dvije osobe.
- Prije upotrebe uređaja provjerite da ste iz ambalaže izvadili svu dodatnu opremu.
- Kod vađenja ili postavljanja filtra ne dirajte metalne dijelove opreme, postoji opasnost od ozljeda.
- Ne blokirajte otvore za ulaz i izlaz zraka iz jedinice. Ograničenje protoka zraka smanjuje učinkovitost i može uzrokovati oštećenje uređaja.
- Kod priključivanja /odspajanja uređaja uvijek držite u ruci utikač naponskog kabela. Nikad ne isključujte uređaj vađenjem utikača iz utičnice. Postoji opasnost od ozljeda uslijed strujnog udara ili oštećenja kabela.
- Uređaj postavite na čvrstu ravnu podlogu (pod) čija nosivost odgovara masi jedinice (50 kg). U slučaju postavljanja uređaja na neravno mjesto s

neodgovarajućom otpornošću postoji rizik od oštećenja stvari ili ozljeda osoba.

- Radi postizanja maksimalne energetske učinkovitosti zatvorite sva vrata i prozore.
- Potencijal globalnog zagrijavanja: R290: 3

RASHLADNO SREDSTVO

- Funkciju klima uređaja osigurava cirkulacija rashladnog sredstva unutar sustava. Ovaj uređaj koristi rashladno sredstvo R290 (Propan) koje je prečišćeno specijalnim postupkom. Rashladno sredstvo je zapaljiva tvar, bez mirisa. U slučaju curenja rashladnog sredstva pod određenim uvjetima može doći do eksplozije.
- U odnosu na uobičajena rashladna sredstva, R290 ne zagađuje okoliš i ne oštećuje ozonski omotač. Pored toga, ovo rashladno sredstvo ima niski učinak staklenika. R290 se odlikuje vrlo dobrim termo dinamičkim svojstvima. Ova svojstva omogućuju postizanje vrlo visoke energetske učinkovitosti. Zahvaljujući tome klima uređaj troši manje rashladnog sredstva.
- Količina rashladnog sredstva R290 navedena je na natpisnoj pločici uređaja.

OPREZ:

- Uređaj je napunjen zapaljivim rashladnim sredstvom R290.
- Površina prostorije u kojoj jedinica treba biti ugrađena ili pohranjena, mora biti veća od 13 m².
- Uređaj mora biti smješten u prostoriji u kojoj ne postoji trajni rizik od zapaljenja zapaljivih tvari (na primjer otvorena vatra, uključeni plinski štednjak ili električno grijanje s užarenim spiralama). Uređaj mora biti uskladišten u prostoriji s odgovarajućim provjetravanjem čije dimenzije odgovaraju traženoj zapremini radnog prostora.
- Uređaj mora biti tijekom skladištenja zaštićen od mehaničkog oštećenja.
- Vodite računa o tome da otvori za ulaz i izlaz zraka ne smiju biti blokirani.
- Nemojte demontirati uređaj, jedinica ne smije doći u dodir s vatrom.
- Vodite računa da rashladno sredstvo ne mora imati karakterističan miris.
- Ne koristite druga kemijska sredstva za ubrzanje odmrzavanja ili za čišćenje uređaja osim sredstava preporučenih od strane proizvođača.
- Prilikom servisiranja neophodno je pridržavati se u svemu preporuka proizvođača.
- U slučaju potrebe za popravkom uređaja obratite se najbližem ovlaštenom servisu.

- Bilo kakvi popravci izvršeni od strane osoba bez odgovarajuće kvalifikacije mogu biti vrlo opasni.
- Prilikom rukovanja uređajem neophodno je pridržavati se državnih normi za plinovite tvari.
- Pročitajte stručni naputak.

PRAVILNO UZEMLJENJE

Uređaj dolazi s tvornički montiranim naponskim kabelom s utikačem („viljuškom“) s dva naponska kontakta i jednim kontaktom za uzemljenje. Utikač se mora priključiti u odgovarajuću uzemljenu utičnicu ugrađenu u skladu s važećim elektrotehničkim normama, pravilnicima i propisima. Ako u strujnom krugu kupca nije instalirana uzemljena utičnica, kupac je dužan zamijeniti postojeću utičnicu utičnicom koja je u skladu s važećim elektrotehničkim normama, pravilnicima i propisima. Kontakt za uzemljenje se ne smije odspajati ili ukloniti. Nikad ne koristite kabel, utikač ili uređaj ako pokazuju bilo kakve znakove oštećenja. Za napajanje uređaja ne koristite produžni kabel koje nije provjeren i ispitan od strane električara s odgovarajućom kvalifikacijom. Nepravilno uzemljenje može izazvati rizik od požara, ozljede uslijed strujnog udara ili povrede osoba. U slučaju sumnje u vezi pravilnog uzemljenja obratite se serviseru s odgovarajućom stručnom kvalifikacijom.

ELEKTRIČNA INSTALACIJA

Prije priključenja uređaja u utičnicu provjerite sljedeće:

- Parametri napona napajanja moraju odgovarati parametrima napona navedenim na natpisnoj pločici na stražnjem dijelu jedinice.
- Električna instalacija i utičnica moraju biti prikladni za napajanje uređaja.
- Električna utičnica mora odgovarati utikaču. Ako ovaj uvjet nije ispunjen, dajte zamijeniti utikač.
- Električna utičnica mora biti propisno uzemljena.
- U slučaju neispunjenja ovih uvjeta i sigurnosnih uputa proizvođač ne snosi nikakvu odgovornost za nastale štete.

ZBRINJAVANJE DOTRAJALOG PROIZVODA

Važne informacije za propisno zbrinjavanje dotrajalog proizvoda u smislu direktive EU 2002/96/ES



Zabranjeno je odlaganje dotrajalog proizvoda u kontejnere za kućanski otpad. Dotrajali proizvod treba predati ovlaštenom centru za zbrinjavanje otpada ove vrste ili prodavatelju koji pruža ovu uslugu. Odvojeno prikupljanje i zbrinjavanje dotrajalih kućanskih uređaja sprječava mogući negativan utjecaj otpada na okoliš zbog nepropisnog zbrinjavanja proizvoda i omogućuje reciklažu rabljenih materijala što doprinosi očuvanju i zaštiti okoliša i uštedi energije. Na neophodnost odvojenog prikupljanja i zbrinjavanja dotrajalih uređaja podsjeća simbol precrtanog kontejnera

INFORMACIJE O VLAŽNOSTI

Zrak uvijek sadrži određen postotak vlage u obliku pare. Ovaj postotak određuje stupanj vlažnosti zraka. Sposobnost zraka da upija vodenu paru povećava se s rastom temperature. To je razlog zbog čega u kući dolazi do kondenzacije pare u zraku kod pada temperature, kao što se vidi na hladnijim površinama u sobi, na primjer na prozoru, na zidu i sl. Svrha odvlaživača je uklanjanje prekomjerne vlage iz zraka i sprječavanje šteta koje mogu nastati zbog kondenziranja vode.

Stručnjaci su utvrdili da je optimalna relativna vlažnost zraka za ljude i kuću u rasponu od 40 % - 60 %. Kod vrlo niskih temperatura preporučljivo je osigurati makar blago grijanje sobe. To značajno doprinosi povećanju kapaciteta odvlaživanja uređaja. Tijekom grijanja voda kondenzirana na prozorima i drugim hladnim površinama isparava se u okolnu atmosferu i može biti zahvaćena odvlaživačem. Temperatura zraka na izlazu iz jedinice je obično za 1-2 °C viša u odnosu na temperaturu zraka u prostoriji.

DIJELOVI I FUNKCIJE

GLAVNI DIJELOVI

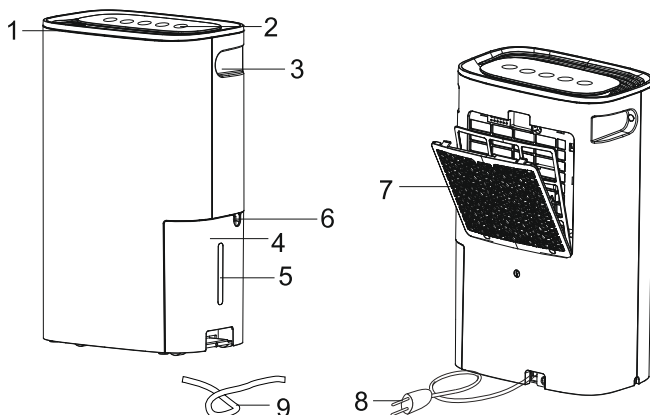

Opis

- | | | |
|----------------------|---|-------------------|
| 1. Ispuh zraka | 4. Spremnik vode | 7. Dovod zraka |
| 2. Upravljački panel | 5. Prozorčić za praćenje
razine vode (oznaka
razine vode) | 8. Naponski kabel |
| 3. Nosači | 6. Izlaz za odvod vode | 9. Odvodna cijev |

UPOZORENJE PRI UPORABE

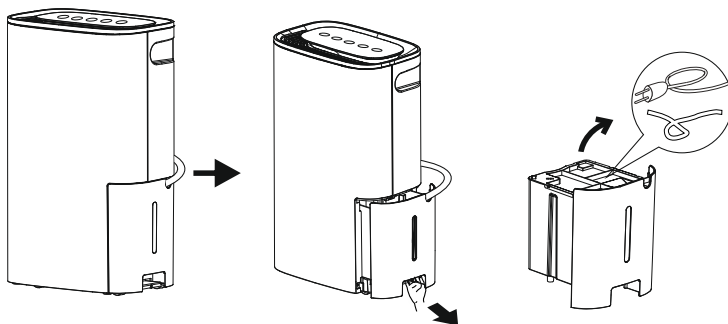

1. Prvo provucite dio naponskog kabela kako biste mogli izvaditi spremnik vode.
2. Izvadite spremnik vode, skinite poklopac i izvadite naponski kabel i odvodno crijevo.
3. Namjestite poklopac i vratite spremnik vode na prethodno mjesto.

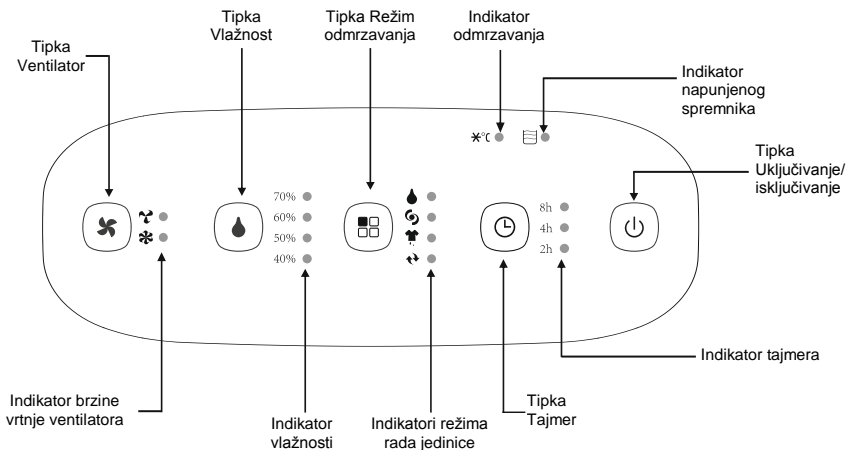

UPRAVLJAČKI PANEL



Tipka Uključivanje/isključivanje

Za uključenje jedinice jednom pritisnite tipku Uključivanje/isključivanje. Za isključenje jedinice ponovo pritisnite tipku Uključivanje/isključivanje.

Tipka Ventilator





Pritiskom na tipku Ventilator možete birati traženu brzinu vrtnje ventilatora u ciklusu Visoka  i Niska .

Odabranu brzinu vrtnje ventilatora možete utvrditi prema indikatorima brzine vrtnje ventilatora na upravljačkom panelu.

Tipka Vlažnost

Pritiskom na tipku Vlažnost možete birati traženu relativnu vlažnost zraka u prostoriji u ciklu 70%, 60%, 50% i 40%. Pali se odgovarajući indikator.

Tipka Režim rada

Pritiskom na tipku Režim rada birati režime u redoslijedu Odvlaživanje , Turbo , Sušenje . Trajno odvlaživanje . Pali se odgovarajući indikator.

Tipka Tajmer

Za podešavanje tajmera uključena ili isključena jedinice odaberite pritiskom na tipku Tajmer traženo vrijeme u redoslijedu 2 sata, 4 sata, 8 sati ili isključeno.

NAPOMENE:

- Nakon prvog uključanja odvlaživača ostavite uređaj uključen 24 sata u režimu Trajno odvlaživanje.

- Ventilator radi i nakon isključenja kompresora. To je normalno stanje koje jedinici omogućuje podržavati cirkulaciju zraka uz povećanje učinkovitosti rada.

Indikator napunjenog spremnika

Čim je spremnik napunjen vodom (kondenzatom), jedinica se automatski gasi i čuje se zvučni signal (bip) i pali se indikator napunjenog spremnika. Odvlaživač ne radi dok nije spremnik za vodu ispražnjen i vraćen u jedinicu. Spremnik za vodu treba očistiti svakih nekoliko tjedana rada radi sprečavanja nastanka plijesni i bakterija. Za čišćenje spremnika za vodu koristite neutralno sredstvo za čišćenje. Nakon čišćenja spremnik za vodu dobro osušite i vratite natrag u odvlaživač.

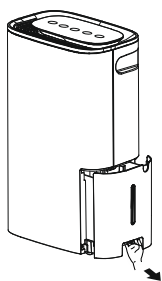

Upozorenje:

Prije pražnjenja spremnika za vodu otvorite kut spremnika i fiksirajte kako biste mogli izliti vodu.

Nakon izlivanja vode vratite kut na prethodno mjesto i fiksirajte ga.

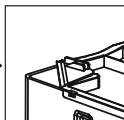
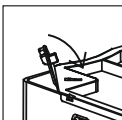
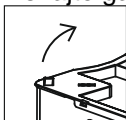

NAPOMENE:

- Kod izlivanja vode držite spremnik objema rukama.
- Kada je spremnik napunjen vodom ili ako je izvađen iz jedinice kompresor se isključuje, ali ventilator radi još nekoliko minuta. To je normalno radno stanje. Tijekom ovog vremena odvlaživač ne uklanja vlagu iz zraka.
- Tijekom otklanjanja vlage iz zraka, iz gornjeg dijela odvlaživača izlazi topli zrak.
- Puni spremnik ne stavljajte na pod, dno spremnika nije sasvim ravno.

Indikator odmrzavanja *°C

Ako je upaljen indikator odmrzavanja, to znači da je jedinica u režimu odmrzavanja. U slučaju preniske temperature u prostoriji na izmjenjivaču toplote se stvara tanki sloj leda i jedinica automatski prelazi u režim odmrzavanja. U takvom slučaju kompresor se gasi i ventilator ostaje uključen sve dok se sloj leda ne otopi. Nakon završetka programa odmrzavanja kompresor se ponovo uključuje i indikator odvlaživanja se gasi.

Kontinuiran odvod vode

Voda se može odvoditi automatski nakon priključenja crijeva na izlaz za kontinuirano ispuštanje vode na jedinici. To omogućuje kontinuiran rad jedinice (ovisno o traženoj vlažnosti) bez potrebe za pražnjenjem spremnika vode. Za kontinuirano ispuštanje vode priključite isporučeno crijevo za odvod vode.

1. Postavite jedinicu na vodoravnu površinu.
2. Izvadite spremnik za vodu.
3. Priključite odvodno crijevo na izlaz iz jedinice.
4. Ponovo ugradite spremnik vode u jedinicu tako da odvodno crijevo prolazi kroz izrez u spremniku.

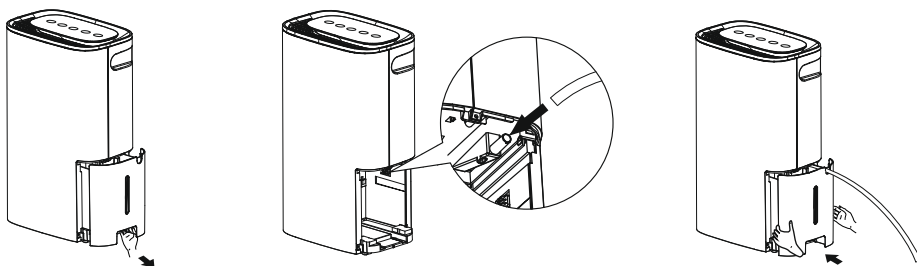

Kod upotrebe odvodnog crijeva postupajte prema uputama na donjim slikama.

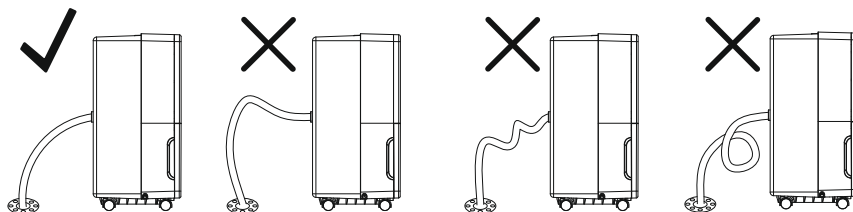







VAŽNA NAPOMENA:



U slučaju postavljanja odvlaživača na neravnu podlogu ili u slučaju nepravilnog priključenja crijeva može doći do prepunjenja ugrađenog spremnika vode i do isključenja jedinice. U takvom slučaju ispraznite ugrađeni spremnik vode i ponovo provjerite je li odvlaživač postavljen na ravnoj podlozi i je li odvodno crijevo pravilno priključeno. Da bi odvlaživač mogao pravilno funkcionirati, spremnik za vodu mora biti ispravno namješten.

GLAVNE FUNKCIJE



Režim Odvlaživanje

- Pritiskom na tipku Režim rada  podesite režim Odvlaživanja . Na upravljačkom panelu se pali indikator .
- Pritiskom na tipku Ventilator  možete birati traženu brzinu vrtnje ventilatora u redosljedu Visoka  i Niska . Pali se odgovarajući indikator.
- Pritiskom na tipku Vlažnost  možete birati traženu relativnu vlažnost zraka u prostoriji u ciklu 70%, 60%, 50% i 40%.







Režim Turbo

- Pritiskom na tipku Režim rada  podesite režim Turbo . Na upravljačkom panelu se pali indikator .
- U ovom režimu se bira visoka brzina vrtnje ventilatora koja se ne može promijeniti. U ovom režimu odabrana je vlažnost zraka od 30 % i svi indikatori vlažnosti su isključeni.

Režim Sušenje

- Pritiskom na tipku Režim rada  podesite režim Sušenje . Na upravljačkom panelu se pali indikator .
- U ovom režimu se bira visoka brzina vrtnje ventilatora koja se ne može promijeniti. U ovom režimu odabrana je vlažnost zraka od 15 % i svi indikatori vlažnosti su isključeni.
- U ovom režimu funkcija Tajmer se ne može koristiti. Ako je odabran režim Sušenje, ovaj režim nakon 24 sata prelazi u režim Odvlaživanje ako nije odabrana druga postavka na uređaju.

Režim Kontinuirano odvlaživanje

- Pritiskom na tipku Režim rada  podesite režim Kontinuirano odvlaživanje . Na upravljačkom panelu se pali indikator .
- U ovom režimu odabrana je vlažnost zraka od 15 % i svi indikatori vlažnosti su isključeni.
- Pritiskom na tipku Ventilator  možete birati traženu brzinu vrtnje ventilatora u redosljedu Visoka  i Niska . Pali se odgovarajući indikator.
- U ovom režimu funkcija Tajmer se ne može koristiti.

Funkcija Tajmer

Automatsko uključivanje

- Za odabir automatskog uključivanja jedinice držite neko vrijeme pritisnutu tipku Tajmer  dok je jedinica u stanju pripravnosti.

- Pritiskom na tipku Tajmer možete prebacivati traženo vrijeme u redoslijedu 2 sata, 4 sata, 8 sati i isključeno.
- Ako pritisnete tipku Tajmer, na uređaju treperi indikator „2h“. Tijekom 5 sekundi možete pritiskom na tipku Tajmer prebacivati traženo vrijeme u redoslijedu 2 sata, 4 sata, 8 sati i isključeno. Ako ne pritisnete tipku Tajmer unutar 5 sekundi, aktivira se funkcija tajmera uključivanja i pali se odgovarajući indikator.
- Čim je funkcija tajmera uključivanja aktivirana, možete je deaktivirati pritiskom na tipku Tajmer.

Automatsko isključivanje

- Za odabir automatskog isključivanja jedinice držite neko vrijeme pritisnutu tipku Tajmer ☰ dok je jedinica uključena.
- Pritiskom na tipku Tajmer možete prebacivati traženo vrijeme u redoslijedu 2 sata, 4 sata, 8 sati i isključeno.
- Ako pritisnete tipku Tajmer, na uređaju treperi indikator „2h“. Tijekom 5 sekundi možete pritiskom na tipku Tajmer prebacivati traženo vrijeme u redoslijedu 2 sata, 4 sata, 8 sati i isključeno. Ako ne pritisnete tipku Tajmer unutar 5 sekundi, aktivira se funkcija tajmera isključivanja i pali se odgovarajući indikator.
- Čim je funkcija tajmera isključivanja aktivirana, možete je deaktivirati pritiskom na tipku Tajmer.

ODABIR MJESTA

Odvlaživač koji radi u dnevnom boravku ima mali ili nikakav učinak na susjedni zatvoreni prostor, npr. prostor za pohranu kao što je komora, ako nema dovoljne cirkulacije zraka u ovom području.

- Ne koristite uređaj u vanjskoj sredini.
- Ovaj odvlaživač je namijenjen samo za upotrebu u interijerima. Odvlaživač postavite na glatku ravnu podlogu koja je dovoljno čvrsta da može podnijeti masu uređaja i s punim spremnikom vode.
- Ostavite sa svake strane uređaja najmanje 45 cm slobodnog mjesta za strujanje zraka.
- Odvlaživač stavite na mjesto na kojem temperatura ne pada ispod 5 °C.
- Odvlaživač koristite tijekom kuhanja, pranja, kupanja, pranja posuđa te na svim mjestima s prekomjernom vlažnošću zraka. Odvlaživač postavite na većoj udaljenosti od sušača rublja.
- Odvlaživač koristite za zaštitu predmeta na mjestima gdje postoji opasnost od oštećenja uslijed djelovanja vlage (knjige ili stvari velike vrijednosti).
- Odvlaživač koristite npr. u podrumu za zaštitu stvari uslijed djelovanja vlage.
- Kako bi bila osigurana maksimalna učinkovitost rada, odvlaživač se mora koristiti u zatvorenoj prostoriji.
- Zatvorite vrata, prozore i sve otvore za ulaz i izlaz zraka iz prostorije.

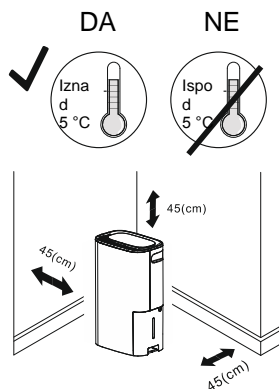

ČUVANJE I ČIŠĆENJE

NAPOMENA:

- Prije obavljanja bilo kakvih radova na održavanju provjerite da je jedinica isključena i da utikač naponskog kabela nije priključen u utičnicu.

Čišćenje ili zamjena filtera

vidi poglavlje „Čišćenje filtra“.

Čišćenje kućišta jedinice

- Štitite jedinicu od izravnog sunčevog svjetla kako ne bi došlo do izbljeđivanja boje kućišta.

- Površinu jedinice čistite vlažnom krpom, i nakon čišćenja je osušite mekanom krpom.

Dulje skladištenje ili prijevoz jedinice

- Izvadite utikač naponskog kabela iz utičnice.
- Filtar očistite ili zamijenite prema uputama za upotrebu i održavanje.
- Ispraznite i očistite spremnik kondenzata.
- Ako jedinicu ne koristite, čuvajte je na suhom i hladnom mjestu.

Čišćenje filtra

- Zaprljani filter ograničava cirkulaciju zraka i smanjuje učinkovitost odvlaživanja. Filtar zbog toga treba redovno čistiti. Interval čišćenja ovisi o učestalosti i uvjetima korištenja.
- Ako jedinica radi kontinuirano, preporučljivo je čistiti filter jednom tjedno.
- Filtar se nalazi u rešetki na dovodu zraka (vidi donju sliku).

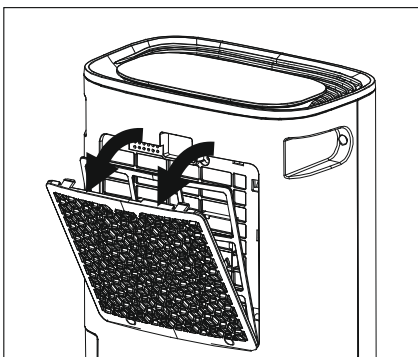

- Prašinu uklonite pomoću usisivača. Ako je filter jako zaprljan, uronite ga u toplu vodu i isperite nekoliko puta. Temperatura vode za čišćenje nikada ne smije biti viša od 40 °C. Nakon pranja ostavite filter da se osuši, i zatim ga ponovo ugradite u rešetka na ulazu zraka.

UPOZORENJE:

- Nikad ne koristite odvlaživač bez filtra.
- Filtar ne perite u stroju za pranje posuđa.

OTKLANJANJE PROBLEMA

PRIJE NEGO ŠTO SE OBRATITE SERVISU

Prije nego što se obratite servisu, pročitajte sljedeće upute. Tako možete uštedjeti novac i vrijeme. Ova lista sadrži opis uobičajenih kvarova koji nisu izazvani proizvodnim pogreškama ili greškama materijala.

Problem	Mogući uzroci	Rješenje
Odvlaživač se ne pokreće.	Odvlaživač nije priključen na izvor napajanja.	Provjerite da je utikač pravilno priključen u ispravnu električnu utičnicu.
	Pregorio je osigurač ili je došlo do isključenja zaštitnog prekidača.	Provjerite osigurač/zaštitni prekidač u kućnoj instalaciji, prema potrebi zamijenite osigurač ili isključite zaštitni prekidač.
	Vlažnost zraka je postigla traženu vrijednost, ili je napunjen spremnik kondenzata.	U nekom od navedenih slučajeva odvlaživač se automatski isključuje. Smanjite podešene razine vlažnosti ili ispraznite spremnik kondenzata i ponovo ga pravilno namjestite.
	Spremnik kondenzata nije u ispravnom položaju.	Da bi odvlaživač mogao pravilno funkcionirati, spremnik za vodu mora biti ispravno namješten.
	Prekid napajanja.	Odvlaživač je opremljen zaštitnim strujnim krugom s vremenskim kašnjenjem (do 3 minute) koji sprječava preopterećenje kompresora. Zbog toga, jedinica ponekad može početi raditi tek nakon 3 minute od ponovnog uključanja.
Odvlaživač radi previše dugo.	Prevelika zapremina prostorije.	Snaga odvlaživača možda nije dovoljna za zapreminu predmetne prostorije.
	Otvorena vrata i prozori.	Zatvorite sva vrata i prozore.
Na spiralama se pojavljuje tanki sloj leda.	Odvlaživač je bio uključen prije kratkog vremena, ili preniska temperatura u prostoriji.	To je sasvim normalna pojava. Tanki sloj leda nestaje do 60 minuta.

Problem	Mogući uzroci	Rješenje
Upravljačke tipke ne funkcioniraju .	Kompresor se isključi i ventilator radi dalje oko 3 minute u odabranom režimu rada.	To je sasvim normalna pojava. Pričekajte oko 3 minute i podesite brzinu vrtnje ventilatora prema potrebi.
Čuje se žuborenje.	Zrak struji kroz jedinicu.	To je sasvim normalna pojava.
Nije postignut očekivani rezultata odvlaživanja.	Jedinica ne radi dovoljno dugo da bi uklonila vlažnost iz zraka.	Kod prve upotrebe ostavite uređaj uključen najmanje 24 sata radi održavanja tražene vrijednosti/razine vlažnosti zraka.
	Ograničeno strujanje zraka.	Provjerite nije li prednja ili stražnja strana odvlaživača blokirana zavjesama, barijerama ili namještajem. Vidi poglavlje „Odabir mjesta“.
	Filtar je zaprljan.	Vidi poglavlje „Čišćenje filtra“.
	Odabrana razina vlažnosti nije dovoljno niska.	Za odvlaživanje zraka odaberite nižu traženu vrijednost vlažnosti zraka ili odaberite režim Isušivanje ili Kontinuirano odvlaživanje.
	Vrata ili prozori nisu dobro zatvoreni.	Provjerite da su dobro zatvorena vrata, prozori i svi otvori za ulaz i izlaz zraka iz prostorije.
	Sušač rublja ispušta hladan zrak u prostoriju.	Odvlaživač postavite na većoj udaljenosti od sušača rublja. Zrak iz sušača rublja mora izlaziti van iz prostorije.
Preniska temperatura u prostoriji.	Uklanjanje vlage je kvalitetnije pri višim temperaturama zraka u prostoriji. Pri nižim temperaturama proces uklanjanje vlage je sporiji. Ovaj model služi za korištenje pri temperaturama iznad 5 °C.	
Voda na podu.	Labavo odvodno crijevo.	Provjerite priključeno crijevo. Vidi poglavlje „Kontinuiran odvod vode“.
	Crijevo je priključeno, ali ne odvodi vodu.	Odspojite crijevo (ako koristite spremnik kondenzata) ili stavite crijevo na mjesto bliže ispustu vode.

TEHNIČKI PARAMETRI

Model	CFO-18P
Nazivni napon	220-240 V~
Nazivna frekvencija	50 Hz
Ulazna snaga	250W (maks. 380W)
Uklanjanje vlage iz zraka	18 litara / dan
Radna temperatura	5-32 °C
Rashladno sredstvo (količina)	R290 (0,085kg)
Razina buke	maks. 43dB(A)
Težina neto / bruto	10,7 / 11,7 kg
Zapremina spremnika	2,5 l

INFORMACIJE O ZBRINJAVANJU OTPADA



Ovaj simbol indicira da se ovaj proizvod na području EU ne smije odlagati u kontejnere za komunalni otpad. Osigurajte propisno zbrinjavanje i reciklažu dotrajalog proizvoda radi zaštite okoliša i zdravlja ljudi od opasnosti uslijed protuzakonitog odlaganja opasnog otpada i u svrhu održivog korištenja i zaštite prirodnih resursa. Dotrajali proizvod odnesite u centar za skupljanje otpada ove vrste ili se obratite prodavatelju kod kojeg ste kupili ovaj proizvod. Prodavatelj može preuzeti ovaj proizvod i osigurati njegovo ekološko zbrinjavanje i reciklažu.

INFORMACIJE VEZANE ZA KORIŠTENO RASHLADNO SREDSTVO

Vrsta rashladnog sredstva: R290

Količina rashladnog sredstva: vidi tipsku pločicu uređaja

Vrijednost GWP: 3

GWP = Global Warming Potential (Potencijal globalnog zagrijavanja)



Uređaj je napunjen zapaljivim rashladnim sredstvom R290.

U slučaju problema s kvalitetom ili drugih problema obratite se lokalnom prodavaču ili ovlaštenom servisu. **Telefonski broj za pozive u hitnim slučajevima: 112**

PROIZVOĐAČ

SINCLAIR CORPORATION Ltd.

16 Great Queen Street

WC2B 5AH London

United Kingdom

www.sinclair-world.com

Uređaj je proizveden u Kini (Made in China).

ZASTUPNIK

SINCLAIR d.o.o.

Buzinski prilaz 32

10010 Zagreb-Buzin

Hrvatska

SERVISNA PODRŠKA

SINCLAIR d.o.o.

Buzinski prilaz 32

10010 Zagreb-Buzin

Hrvatska

Tel.: +385 1 6608 009 | Fax: +385 1 6608 021

www.sinclair.hr | prodaja@sinclair.hr



EN

For downloading manual for this product, please enter the model name at this link:

**SK**

Pre stiahnutie manuálu k tomuto produktu zadajte modelové označenie do nasledujúceho odkazu:

**HR**

Za preuzimanje priručnika za ovaj proizvod unesite naziv modela na ovu vezu:

**SL**

Za prenos navodil za uporabo tega izdelka, vnesite ime modela na tej povezavi:

**IT**

Per scaricare il manuale di questo prodotto, inserisci il nome del modello a questo link:

**CZ**

Pro stažení manuálu k tomuto produktu zadejte modelové označení do následujícího odkazu:

**DE**

Um das Handbuch für dieses Produkt herunterzuladen, geben Sie bitte den Modellnamen für diesen Link ein:

**HU**

Termék kézikönyvének letöltéséhez írja be a modell megnevezését az alábbi linkre:

**RU**

Чтобы загрузить руководство для этого продукта, введите обозначение модели по следующей ссылке:

**ES**

Para descargar el manual de este producto, ingrese la designación del modelo en el siguiente enlace:





sinclair

AIR CONDITIONING