

UPUTE ZA KORIŠTENJE

SERIJA UNI SPLIT PODNO-STROPNE JEDINICE

ASF-xxBI
ASGE-xxBI, ASGE-xxBI-3



„Prijevod izvornih uputa za korištenje“

VAŽNA NAPOMENA:

Prije ugradnje i upotrebe Vašeg novog klima uređaja pažljivo pročitajte ove Upute. Upute čuvajte dostupnim za kasniju upotrebu.

Sadržaj

1 Sigurnosne upute	3
2 Opis proizvoda	6
2.1 Ukupan izgled	6
2.2 Uvjeti sredine	7
2.3 Standardni pribor	7
3 Tipke na daljinskom upravljaču YAP1F6	8
4 Indikator nestaje sa zaslona daljinskog upravljača	8
5 Funkcije tipki daljinskog upravljača	9
6 Funkcije kombinacije tipki	15
7 Upute za upravljanje	16
8 Zamjena baterija daljinskog upravljača	16
9 Održavanje	17
9.1 Problemi koji nisu uzrokovani kvarovima klima uređaja	17
9.2 Šifre grešaka	19
9.3 Održavanje jedinice	21
9.4 Poprodajne usluge	23

VAŽNA NAPOMENA:

Prije ugradnje i korištenja Vašeg novog klima uređaja dobro proučite ovaj naputak za korištenje. Čuvajte Upute na sigurnom mjestu na kojem će biti lako dostupne u slučaju potrebe.



Potencijal
globalnog
zagrijavanja:
R32:675

Ovaj simbol indicira da se ovaj proizvod na području EU ne smije odlagati u kontejnere za komunalni otpad. Osigurajte propisno zbrinjavanje i reciklažu dotrajalog proizvoda radi zaštite okoliša i zdravlja ljudi od opasnosti uslijed protuzakonitog odlaganja opasnog otpada i u svrhu održivog korištenja i zaštite prirodnih resursa. Dotrajali proizvod odnesite u centar za skupljanje otpada ove vrste ili se obratite prodavatelju kod kojeg ste kupili ovaj proizvod. Oni mogu preuzeti ovaj proizvod i osigurati njegovo ekološko zbrinjavanje i reciklažu.

ZA KORISNIKE

Zahvaljujemo Vam se na odabiru proizvoda Sinclair. Prije ugradnje i upotrebe ovog proizvoda dobro proučite ovaj naputak kako biste naučili pravilno koristiti ovaj uređaj. Sljedeće upute sadrže korisne savjete za pravilnu ugradnju i uporabu našeg proizvoda i radi postizanja očekivanih rezultata:

- Ovim uređajem mogu rukovati djeca starija od 8 godina kao i osobe smanjenih fizičkih, osjetilnih ili mentalnih sposobnosti, te osobe s nedovoljnim iskustvom i znanjem samo ukoliko su pod nadzorom odrasle osobe ili su dobile upute za rad s uređajem na siguran način i ako su svjesne postojećih rizika. Ne dopustite djeci da se igraju s uređajem. Djeca ne smiju čistiti odnosno održavati uređaj bez nadzora odrasle osobe.
- Zbog pravilnog i pouzdanog funkcioniranja ovaj uređaj troši određenu količinu električne struje i u režimu pripravnosti radi održavanja potrebne komunikacije unutar sustava i predgrijanja rashladnog sredstva i maziva. Prije predviđenog prekida rada jedinice na dulje vrijeme isključite jedinicu iz napajanja. Prije ponovnog uključivanja klima uređaja priključite uređaj na izvor napajanja tako da se može prethodno zagrijati.
- Odaberite odgovarajući model uređaja prema predviđenoj radnoj sredini kako ne bi kasnije dolazilo do problema.
- Ovaj proizvod je prije otpreme iz tvorničkog pogona podvrgnut strogim tvorničkim ispitivanjima. Nemojte nikad sami rastavljati uređaj kako ne bi došlo do oštećenja uslijed nestručne demontaže i kontrole koja mogu narušiti pravilno funkcioniranje uređaja. Prema potrebi se možete obratiti našem specijaliziranom servisu.
- Ne snosimo nikakvu odgovornost za ozljede osoba, štete na imovini te štete uzrokovane nepravilnom upotrebom proizvoda, na primjer nestručnom instalacijom i konfiguracijom, neodgovarajućim održavanjem, povredom važećih zakona, propisa i industrijskih standarda, nepoštivanjem uputa navedenih u ovom naputku itd.
- U slučaju kvara zbog kojeg se uređaj više ne može koristiti, obratite se našem specijaliziranom servisu i navedite sljedeće informacije.
 - Podatke na natpisnoj pločici (model, snaga hlađenja/grijanja, tvornički broj, datum proizvodnje).
 - Stanje prilikom kvara (opišite situaciju prije i nakon kvara).
- Sve slike i informacije navedene u ovom naputku su isključivo orijentacijske prirode. Proizvod neprestano inoviramo i usavršavamo radi poboljšanja njegovih funkcija. Pridržavamo pravo na povremene promjene proizvoda iz komercijalnih i tehničkih razloga te pravo na promjene ovog Naputka bez prethodnog upozorenja.
- Uređaj ne smije biti smješten u praonici.
- Samo proizvođač, ovlaštenu servis ili stručna osoba s odgovarajućom kvalifikacijom smiju izvršiti zamjenu oštećenog naponskog kabela radi sprječavanja rizika.
- Sinclair Corporation Ltd. ne snosi bilo kakvu odgovornost za povrede osoba, štete na materijalnoj imovini ili oštećenja uređaja uslijed nepravilne ugradnje i puštanja u rad, nepravilnog održavanja ili nepridržavanja važećih državnih normi, propisa i pravilnika, industrijskih normi i zahtjeva navedenih u ovim uputama.
- Društvo Sinclair Corporation Ltd. pridržava pravo na konačno tumačenje ovih uputa.

1 SIGURNOSNE UPUTE

Pridržavajte se sljedećih sigurnosnih uputa:

POSEBNA UPOZORENJA

- Pridržavajte se propisa za postupanje s rashladnim sredstvom.
- Nemojte demontirati uređaj, jedinica ne smije doći u dodir s vatrom.
- Ne koristite druga kemijska sredstva za ubrzanje odmrzavanja ili za čišćenje uređaja osim sredstava preporučenih od strane proizvođača.
- Vodite računa da rashladno sredstvo ne mora imati karakterističan miris.
- Površina prostorije u kojoj je jedinica ugrađena ili pohranjena, mora biti veća od $X \text{ m}^2$ (vidi točku 3.1.1).
- Uređaj mora biti smješten u prostoriji u kojoj ne postoji trajni rizik od zapaljenja zapaljivih tvari (na primjer otvorena vatra, uključeni plinski štednjak ili električno grijanje s užarenim spiralama).



ZABRANJENO: Označava zabranjene radnje. Nepridržavanje ovog upozorenja može dovesti do ozljeda ili čak i smrti osoba.



OPREZ: Ako se uputa strogo ne poštuje, postoji opasnost od ozbiljnih oštećenja jedinice ili ozljeda osoba.



NAPOMENA: Ako se uputa strogo ne poštuje, postoji opasnost od lakih ili srednjih oštećenja jedinice ili ozljeda osoba.



OBVEZNO: Označava zabranjene radnje. U slučaju nepridržavanja ove upute postoji opasnost od ozljeda osoba ili materijalnih šteta.



OPREZ!

Ovaj proizvod ne smije biti ugrađen u korozivnoj sredini, na mjestima gdje se nalaze zapaljive ili eksplozivne tvari ili na mjestima sa specifičnim uvjetima, na primjer u kuhinji, u protivnom može doći do negativnog utjecaja na rad uređaja ili skraćanja njegovog životnog vijeka, pili čak i požara ili ozbiljnih povreda. Na gore navedenim mjestima sa specifičnim uvjetima koristite klima uređaje specijalne izvedbe sa zaštitom od korozije i specijalne modele za upotrebu u eksplozivnoj sredini.

Prije upotrebe uređaja dobro proučite ove upute za korištenje.



Uređaj je napunjen zapaljivim rashladnim sredstvom R32 (GWP - potencijal globalnog zagrijavanja: 675).



Prije ugradnje klima uređaja dobro proučite upute za korištenje.



Prije ugradnje klima uređaja dobro proučite upute za korištenje.



Prije popravka klima uređaja dobro proučite upute za korištenje. Prikazane slike su samo informativne naravi i mogu se razlikovati od stvarnog izgleda uređaja. Zbog toga postupajte prema izgledu Vašeg modela.



ZABRANJENO

- Klima uređaj mora biti propisno uzemljen radi sprječavanja ozljeda uslijed strujnog udara. Vodič za uzemljenje ne smije biti priključen na plinske ili vodovodne cijevi, gromobransku traku ili vodič za uzemljenje telefonske linije.
- Uređaj mora biti uskladišten u prostoriji s odgovarajućim provjetravanjem čije dimenzije odgovaraju traženoj zapremini radnog prostora.
- Uređaj mora biti smješten u prostoriji u kojoj ne postoji trajni rizik od zapaljenja zapaljivih tvari (na primjer otvorena vatra, uključeni plinski štednjak ili električno grijanje s užarenim spiralama).
- Sa svim ambalažnim materijalima i materijalima za prijevoz, uklj. čavle te metalne i drvene dijelove treba postupati oprezno i u skladu s važećim propisima.



OPREZ!

- Prilikom ugradnje postupajte u skladu s ovim uputama. Ugradnju uređaja odnosno ožičenje smiju izvoditi isključivo ovlašteni serviseri u skladu s važećim normama i propisima.
- Sve osobe koje rukuju s rashladnim sredstvom moraju posjedovati važeći certifikat izdan od strane ovlaštenog tijela koji potvrđuje da je predmetna osoba osposobljena za rukovanje rashladnim sredstvima u skladu s važećim propisima.
- Prilikom servisiranja neophodno je pridržavati se preporuka proizvođača. Izvođenje radova na održavanju i popravcima koji zahtijevaju asistenciju stručno osposobljenih stručnjaka treba vršiti pod nadzorom osobe koja posjeduje kvalifikaciju za rukovanje zapaljivim rashladnim sredstvima.
- Uređaj mora biti ugrađen u skladu s važećim elektrotehničkim normama, propisima i pravilnicima.
- Ako je dovod struje fiksno priključen, u strujnom krugu mora biti ugrađen prekidač (odspajač) koji isključuje sve polove i čiji parametri odgovaraju parametrima priključenog klima uređaja.
- Klima uređaj mora biti zaštićen od mehaničkih oštećenja tijekom skladištenja.
- Ako je mjesto za cijevi premalo, poduzmite odgovarajuće mjere za zaštitu cijevi od fizičkog oštećenja.
- Prilikom ugradnje koristite preporučeni pribor i dijelove, u protivnom postoji opasnost od curenja vode, ozljeda uslijed strujnog udara ili požara.
- Klima uređaj ugradite na sigurnom mjestu čvrstoj podlozi čija nosivost odgovara težini jedinice. Nestručna ugradnja može uzrokovati pad klima uređaja i ozljede osoba.
- Za napajanje uređaja koristite samostalan krug napajanja. Samo proizvođač, ovlašteni servis ili stručna osoba s odgovarajućom kvalifikacijom smiju izvršiti zamjenu oštećenog naponskog kabela.
- Prije čišćenja klima uređaj isključite i izvadite utikač iz utičnice, u protivnom postoji opasnost od ozljeda uslijed strujnog udara.
- Djeca ne smiju čistiti niti održavati uređaj bez nadzora odrasle osobe.
- Ne mijenjate postavke senzora tlaka ili drugih zaštitnih elemenata. Ako su zaštitni elementi nepravilno podešeni ili deaktivirani, postoji opasnost od požara ili čak i eksplozije.

- Nemojte dirati klima uređaj mokrim rukama. Klima uređaj nikad ne čistite vodom i štitite ga od prskajuće vode, u protivnom postoji opasnost od kvara ili ozljeda uslijed strujnog udara.
- Ne sušite filter nad otvorenom vatrom, postoji opasnost od deformacija filtra.
- Ako je jedinica ugrađena u tijesnom prostoru, poduzmite odgovarajuće preventivne mjere radi sprječavanja prekoračenja sigurne razine koncentracije rashladnog sredstva. U slučaju curenja veće količine rashladnog sredstva postoji opasnost od eksplozije.
- Prilikom ugradnje ili premještanja uređaja spriječite prodor drugih plinova u rashladni krug, osim propisanog rashladnog sredstva, na primjer zraka. Prisutnost bilo kakvih stranih materija uzrokuje abnormalnu promjenu tlaka ili čak i eksploziju te povrede osoba.



NAPOMENA

- Nemojte stavljati prste odnosno bilo kakve predmete u otvore za ulaz i izlaz zraka.
- Prije kontakta s cijevima rashladnog sredstva uzmite odgovarajuća zaštitna sredstva, u protivnom postoji opasnost od povreda ruku.
- Cijevi rashladnog sredstva ugradite u skladu s navedenim uputama.
- Klima uređaj nikad ne isključujte vađenjem utikača iz utičnice.
- Odaberite odgovarajuću bakrenu cijev prema zahtjevima na debljinu cijevi.
- Unutarnja jedinica može biti ugrađena samo u interijerima, a vanjska jedinica može biti prema potrebi ugrađena u interijeru ili u vanjskoj sredini. Klima uređaj ne smije biti ugrađen na sljedećim mjestima:
 - Mjesta na kojima se nalazi uljna maglica ili tečna otapala: Postoji opasnost od oštećenja i otpadanja dijelova ili čak i curenja vode.
 - Mjesta na kojima se nalaze korozivni plinovi: Postoji opasnost od korozije bakrenih cijevi ili lemljenih dijelova što može uzrokovati curenja rashladnog sredstva.
- Poduzmite odgovarajuće mjere za zaštitu vanjske jedinice od malih životinja koje mogu oštetiti električne dijelove i uzrokovati kvar klima uređaja.



OBVEZNO

- Ako namjeravate koristiti zidni daljinski upravljač, ugradite ga prije prvog priključenja jedinice na napajanje, u protivnom upravljač ne mora funkcionirati.
- Unutarnja jedinica mora biti postavljena na dovoljnoj udaljenosti od televizora, fluorescentnih cijevi i izvora elektromagnetskih valova.
- Prednji panel uređaja čistite samo mekanom krpom ili krpom natopljenom neutralnim sredstvom za čišćenje.
- Prije uključivanja pri niskim temperaturama ostavite jedinicu priključenu 8 sati na napajanje. Ne odspajajte uređaj sa napajanje ako želite zaustaviti klima uređaj samo na kratko vrijeme, na primjer na samo jednu noć (radi zaštite kompresora).

2 OPIS PROIZVODA

2.1 Ukupan izgled

Unutarnja jedinica

Ispuh zraka

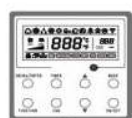
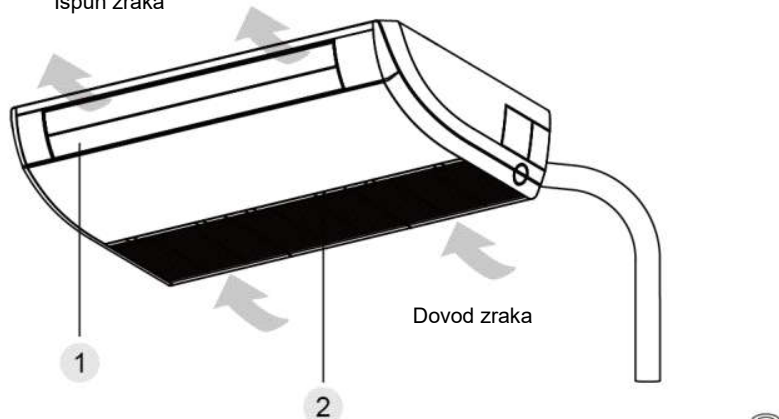

3



4

Vanjska jedinica

Dovod zraka

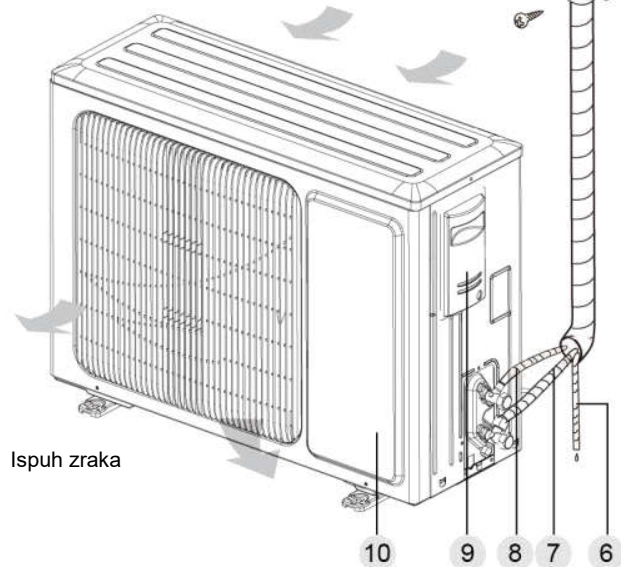

Ispuh zraka

10

9

8

7

6

5







1. Lamela za usmjeravanje mlaza zraka
2. Filtar zraka
3. Žičani daljinski upravljač
4. Bežični daljinski upravljač
5. Traka za omatanje
6. Odvodna cijev
7. Plinska cijev
8. Cijev rashladnog sredstva
9. Velika ručka
10. Prednji panel

2.2 Uvjeti sredine

	Hlađenje (DB)	Grijanje (DB)
Vanjska temperatura	-20 °C do 48 °C	-20 °C do 24 °C
Temperatura u prostoriji	≥16 °C	≤ 30 °C

2.3 Standardni pribor

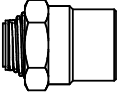
Pribor unutarnje jedinice

Br.	Naziv	Izgled	Broj	Namjena
1	Matica s podloškom		8	Za pričvršćenje ovjesa na kućište jedinice.
2	Bežični daljinski upravljač + baterije		1 + 2	Za upravljanje unutarnjom jedinicom
3	Izolacija		1	Za izolaciju plinske cijevi.
4	Izolacija		1	Toplinska izolacija cijevi rashladnog sredstva.
5	Traka za pričvršćenje		8	Za pričvršćenje izolacije
6	Matica osigurana od popuštanja		1	Za priključenje plinske cijevi.
7	Matica osigurana od popuštanja		1	Za priključenje cijevi rashladnog sredstva.

Pribor vanjske jedinice

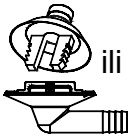
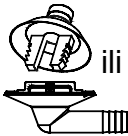
Br.	Naziv	Izgled	Broj	Namjena
1	Zatvarač odvoda		1 ili 3	Služi za zatvaranje otvora za odvod vode ako se upravo ne koristi.
2	Izlaz za odvod vode	 ili 	1	Za priključenje odvodne cijevi od tvrdog PVC-a.

3 TIPKE NA DALJINSKOM UPRAVLJAČU YAP1F6

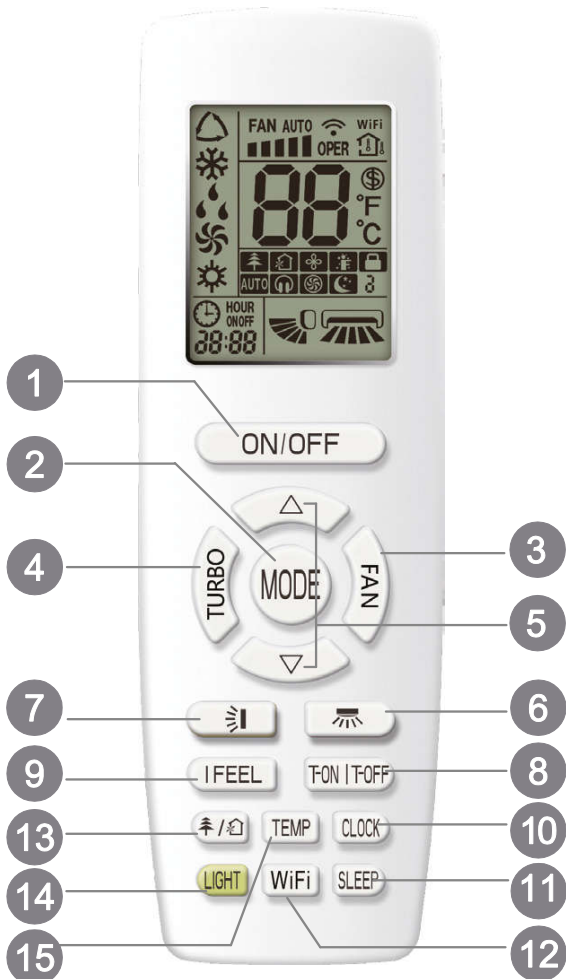

- 1 Tipka ON/OFF (Uključivanje/isključivanje)
- 2 Tipka MODE (Režim rada)
- 3 Tipka FAN (Brzina vrtnje ventilatora)
- 4 Tipka TURBO (Ubrzanje rada klima uređaja)
- 5 Tipka ▲/▼ (Povećanje/smanjenje vrijednosti)
- 6 Tipka ↵ (Usmjeravanje strujanja zraka lijevo/desno)
- 7 Tipka ↕ (Usmjeravanje strujanja zraka prema gore/dolje)
- 8 Tipka T-ON / T-OFF (Tajmer uključivanja/isključivanja)
- 9 Tipka I FEEL (Mjerenje temperature upravljačem)
- 10 Tipka CLOCK (Sat)
- 11 Tipka SLEEP (Funkcija Spavanja)
- 12 Tipka Wifi (Wi-Fi)
- 13 Tipka 🌳/🏠 (funkcija Provjetravanje)
- 14 Tipka Light (Osvjetljenje)
- 15 Tipka Temp (Prikaz temperature)

4 INDIKATOR NESTAJE SA ZASLONA DALJINSKOG UPRAVLJAČA

Režim rada

- Automatika
- Hlađenje
- Odvlaživanje
- Ventilator
- Grijanje

Sat
Tajmer (ON/OFF)
Podešeno vrijeme
Tihi rad

Podešena brzina vrtnje ventilatora
(Brzine i se ne mogu podesiti, indikatori će biti prikazani samo kod aktiviranja.)

Odašiljanje signala
Funkcija Wi-Fi
(Neki modeli uređaja nemaju ovu funkciju.)
Tip prikazane temperature

Funkcija Grijanje 8 °C



Funkcija I Feel
Dječja zaštita (Blokada tipki)
Funkcija Spavanje
Funkcija Turbo

Usmjeravanje zraka lijevo/desno
Usmjeravanje zraka prema gore/dolje

- Funkcija Zdravlje
- Funkcija Ventilator
- Funkcija X-FAN

5 FUNKCIJE TIPKI DALJINSKOG UPRAVLJAČA

Napomena:

- Ovaj daljinski upravljač je univerzalan i može se koristiti za upravljanje raznim modelima klima uređaja s velikim brojem funkcija. Ukoliko određeni model uređaja nije opremljen konkretnom funkcijom, uređaj nakon pritiska na određenu tipku na daljinskom upravljaču ostaje u prethodnom režimu.
- Priključenje klima uređaja na izvor napajanja je potvrđeno zvučnim signalom. Indikator uključenja  je upaljen (crveni indikator, međutim, na nekim modelima boja indikatora može biti drukčija). Zatim možete klima uređajem upravljati pomoću daljinskog upravljača.
- Ako je klima uređaj uključen, nakon pritiska tipke na daljinskom upravljaču na zaslonu daljinskog upravljača jedanput zatreperi indikator odašiljanja signala  i klima uređaj zvučni signalom potvrđuje prijem signala.









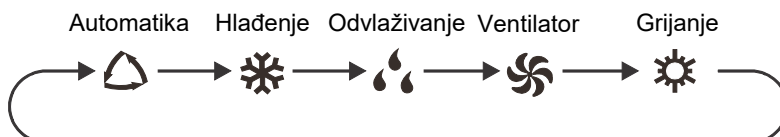







1 Tipka ON/OFF (Uključivanje/Isključivanje)

Pritisnite ovu tipku za uključenje jedinice. Ponovnim pritiskom na ovu tipku jedinica se isključuje.

2 Tipka MODE (Režim rada jedinice)

Pritisnite ovu tipku za podešavanje traženog režima rada klima uređaja.



- Nakon odabira režima Automatika, klima uređaj će automatski raditi prema tvorničkim postavkama. Tražena temperatura se ne može podesiti i neće biti prikazana na zaslonu. Traženu brzinu vrtnje ventilatora možete podesiti pritiskom na tipku FAN. Pritiskom na tipku  /  možete podesiti smjer strujanja zraka iz jedinice.
- Ako odaberete režim Hlađenje, klima uređaj će raditi u režimu Hlađenje. Indikator Hlađenje  na unutarnjoj jedinici je upaljen (neke jedinice nemaju ovaj indikator). Traženu temperaturu možete podesiti pomoću  ili . Traženu brzinu vrtnje ventilatora možete podesiti pritiskom na tipku FAN. Pritiskom na tipku  /  možete podesiti smjer strujanja zraka.
- Nakon odabira režima Odvlaživanje klima uređaj će raditi u režimu Odvlaživanje, na niskoj brzini vrtnje ventilatora. Indikator Odvlaživanja  na unutarnjoj jedinici je upaljen (neke jedinice nemaju ovaj indikator). Brzina vrtnje ventilatora se ne može podesiti u režimu Odvlaživanja. Pritiskom na tipku  /  možete podesiti smjer strujanja zraka.
- Ako je aktiviran režim Ventilator, klima uređaj samo ispuhuje zrak, bez hlađenja ili grijanja. Nijedan indikator režima rada ne svijetli na jedinici. Traženu brzinu vrtnje ventilatora možete podesiti pritiskom na tipku FAN. Pritiskom na tipku  /  možete podesiti smjer strujanja zraka.
- Ako odaberete režim Grijanje, klima uređaj će raditi u režimu Grijanje. Indikator Grijanja  na unutarnjoj jedinici je upaljen (neke jedinice nemaju ovaj indikator). Traženu temperaturu možete podesiti pomoću  ili . Traženu brzinu vrtnje ventilatora možete podesiti pritiskom na tipku FAN. Pritiskom na tipku  /  možete podesiti smjer strujanja zraka. (Klima uređaj ne može raditi u režimu Grijanje ako ima samo funkciju Hlađenje. Ako je na daljinskom





upravljaču odabran režim Grijanje, klima uređaj se ne može uključiti pritiskom na tipku ON/OFF.)

Napomena:

- Kako klima uređaj ne bi ispuhivao hladan zrak nakon aktiviranja režima Grijanje, unutarnja jedinica počinje ispuhivati zrak s kašnjenjem od 1-5 minuta (vrijeme kašnjenja ovisi o temperaturi u prostoriji).
- Raspon podešavanja temperature pomoću daljinskog upravljača: 16-30 °C.
Brzina vrtnje ventilatora: Automatska brzina, Niska brzina, Srednja niska brzina, Srednja brzina, Srednja visoka brzina, Visoka brzina

3 Tipka FAN (Ventilator)

Pritiskom na ovu tipku možete ciklično podešavati brzinu vrtnje ventilatora u sljedećem redoslijedu:

Automatika (AUTO), Niska brzina , Srednja niska brzina , Srednja brzina , Srednja visoka brzina  te Visoka brzina . Nakon uključanja napajanja je standardno aktivirana Automatska brzina.





Napomena:

- Nakon odabira automatske brzine klima uređaj automatski regulira brzinu vrtnje ventilatora prema tvorničkim postavkama.
- U režimu Odvlaživanja ventilator ostaje u režimu niske brzine.
- **Funkcija X-FAN (Zaustavni hod ventilatora/Ispuhivanje vlage):**
Ako u režimu Hlađenje ili Odvlaživanje pritisnete tipku za podešavanje brzine ventilatora i držite je pritisnutom 2 sekunde, na zaslonu će biti prikazan indikator  i nakon isključenja unutarnje jedinice ventilator će raditi još nekoliko minuta radi uklanjanja vlage iz unutrašnjosti jedinice. Nakon priključenja na struju funkcija X-FAN je standardno isključena. Funkcija X-FAN nije dostupna za režim Automatika, Ventilator ili Grijanje.

Ova funkcija omogućuje isušivanje vlage iz prostora isparivača unutarnje jedinice nakon isključenja jedinice radi sprječavanja pojave plijesni.

- Ako je funkcija X-FAN uključena: Nakon isključenja jedinice pritiskom na tipku ON/OFF ventilator unutarnje jedinice radi na niskoj brzini još nekoliko minuta. Ako želite isključiti ventilator unutarnje jedinice tijekom ovog vremena, pritisnite tipku za podešavanje brzine ventilatora i držite je pritisnutom 2 sekunde.
- Ako je funkcija X-FAN isključena: Nakon isključenja jedinice pritiskom na tipku ON/OFF cijela jedinica se odmah gasi.

4 Tipka TURBO (Ubrzanje rada klima uređaja)

Ako pritisnete ovu tipku u režimu Hlađenja ili Grijanja, klima uređaj prelazi u režim brzog hlađenja ili brzog grijanja. Na zaslonu daljinskog upravljača prikazan je indikator . Ponovnim pritiskom na ovu tipku ćete isključiti funkciju Turbo. Indikator  nestaje.

Ako je ova funkcija aktivirana, ventilator jedinice radi visokom brzinom radi ubrzanja hlađenja ili grijanja odnosno radi bržeg postizanja tražene temperature u prostoriji.

5 Tipka ▲/▼ (Povećanje/smanjenje vrijednosti)



- Jednim pritiskom na tipke ▲ ili ▼ podešena temperatura se povećava odnosno smanjuje za 1 °C. Ako držite tipke ▲ ili ▼ pritisnutim dulje od 2 sekunde, vrijednost podešene temperature se brzo povećava odnosno smanjuje. Kada podešite traženu temperaturu i oslobodite tipku za podešavanje, nova vrijednost će biti prikazana i na zaslonu unutarnje jedinice.
- Kod podešavanja vremena uključivanja (T-ON) ili isključivanja (T-OFF) ili kod podešavanja sata (CLOCK) možete podesiti vrijeme pritiskom na tipku ▲ ili ▼. (Vidi opis tipki CLOCK, T-ON i T-OFF.)

6 Tipka (Usmjeravanje strujanja zraka lijevo/desno)

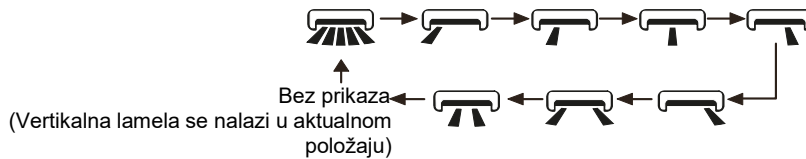
Pritiskom na ovu tipku možete podesiti kut lamela za strujanje zraka iz jedinice lijevo/desno. Kut strujanja zraka možete birati u sljedećem redoslijedu/ciklusu:











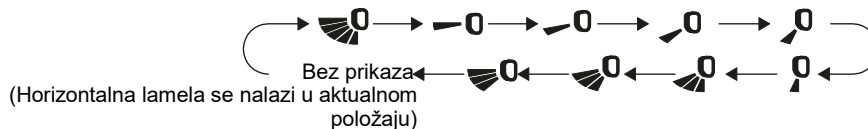

Napomena:

- Ako pritisnete tipku i držite je pritisnutom dulje od 2 sekunde, lamela za usmjeravanje zraka će se kretati naizmjenično lijevo/desno. Nakon oslobađanja tipke lamela za usmjeravanje zraka se odmah zaustavlja u trenutnom položaju.
- Ako je u režimu usmjeravanja zraka lijevo/desno uključena funkcija usmjeravanja  i ako nakon 2 sekunde ponovo pritisnete ovu tipku, funkcija usmjeravanja zraka  se gasi. Ako tijekom 2 sekunde ponovo pritisnete ovu tipku, funkcija usmjeravanja zraka će se također prebacivati u gore navedenom redoslijedu.



7 Tipka (Usmjeravanje strujanja zraka prema gore/dolje)



Pritiskom na ovu tipku možete podesiti smjer strujanja zraka iz jedinice prema gore/dolje. Kut strujanja zraka možete birati u sljedećem redoslijedu/ciklusu:



- Ako odaberete , klima uređaj će automatski usmjeravati zrak na izlazu iz jedinice. Horizontalna lamela za podešavanje smjera strujanja zraka će se automatski kretati naizmjenično gore i dolje pod najvećim mogućim kutom nagiba.
- Nakon odabira , , , ,  klima uređaj će ispuhivati zrak samo u odabranom smjeru. Horizontalna lamela za podešavanje smjera strujanja zraka ostaje u traženom položaju.
- Nakon odabira , ,  klima uređaj će ispuhivati zrak samo u odabranom rasponu kuta nagiba lamela. Horizontalna lamela za usmjeravanje strujanja zraka će se kretati u podešenom rasponu kuta lamela.
- Za namještanje traženog kuta lamela za podešavanje smjera strujanja zraka držite tipku  pritisnutom dulje od 2 sekunde. Oslobodite tipku čim je kut podešen na traženu vrijednost.

Napomena:

- Funkcija podešavanja smjera strujanja zraka , ,  ne mora biti dostupna na nekim modelima. Ako klima uređaj primi ovu naredbu, aktivira se automatsko podešavanje smjera strujanja zraka iz jedinice.

- Ako pritisnete tipku i držite je pritisnutom dulje od 2 sekunde, lamela za usmjeravanje zraka će se kretati naizmjenično gore i dolje. Nakon oslobađanja tipke lamela za usmjeravanje zraka se odmah zaustavlja u trenutnom položaju.
- Ako je u režimu usmjeravanja zraka gore/dolje uključena funkcija usmjeravanja  i ako nakon 2 sekunde ponovo pritisnete ovu tipku, funkcija usmjeravanja zraka  se gasi. Ako tijekom 2 sekunde ponovo pritisnete ovu tipku, funkcija usmjeravanja zraka će se također prebacivati u gore navedenom redoslijedu.

8 Tipka T-ON / T-OFF (Tajmer uključivanja/isključivanja)

• Tipka T-ON (Tempirano uključivanje)

Pomoću tipke T-ON možete podesiti automatsko uključenje na tajmeru. Nakon pritiska na ovu tipku indikator nestaje sa zaslona daljinskog upravljača  i na zaslonu počinje treperiti indikator ON. Podesite vrijeme uključjenja pritiskom na tipke ▲ ili ▼. Svakim pritiskom na tipke ▲ ili ▼ podešeno vrijeme se povećava ili smanjuje za 1 minutu. Ako držite tipku ▲ ili ▼ pritisnutom dulje od 2 sekunde, vrijednost podešene temperature se brzo povećava odnosno smanjuje.

Potvrdite podešeno vrijeme uključena pritiskom na tipku T-ON. Indikator ON prestaje treperiti. Na zaslonu se ponovo pojavljuje indikator .

Deaktiviranje podešenog vremena uključjenja: Za deaktiviranje podešenog vremena uključjenja na tajmeru, pritisnite tipku T-ON.

• Tipka T-OFF (Tempirano isključivanje)

Pomoću tipke T-OFF možete podesiti automatsko isključenje na tajmeru. Nakon pritiska na ovu tipku indikator  nestaje sa zaslona daljinskog upravljača i na zaslonu počinje treperiti indikator OFF. Podesite vrijeme isključjenja pritiskom na tipke ▲ ili ▼. Svakim pritiskom na tipke ▲ ili ▼ podešeno vrijeme se povećava ili smanjuje za 1 minutu. Ako držite tipku ▲ ili ▼ pritisnutom dulje od 2 sekunde, vrijednost podešene temperature se brzo povećava odnosno smanjuje.

Potvrdite podešeno vrijeme isključjenja pritiskom na tipku T-OFF. Indikator OFF prestaje treperiti. Na zaslonu se ponovo pojavljuje indikator .

Deaktiviranje podešenog vremena isključjenja: Za deaktiviranje podešenog vremena isključjenja na tajmeru, pritisnite tipku T-OFF.

Napomena:

- Ako je jedinica uključena ili isključena, moguće je istovremeno podesiti vrijeme isključjenja i vrijeme uključjenja.
- Prije podešavanja vremena uključjenja odnosno isključjenja prvo podesite aktualno vrijeme na upravljaču.
- Nakon aktiviranja tajmera uključjenja ili isključjenja podesite stalni ciklus. Klima uređaj se zatim uključuje i isključuje u podešeno vrijeme. Tipka ON/OFF nikako ne utječe na postavke. Ukoliko Vam ova funkcija nije potrebna, deaktivirajte je pomoću daljinskog upravljača.



9 Tipka I FEEL (Mjerenje temperature pomoću daljinskog upravljača)

Pritisnite ovu tipku za aktiviranje funkcije I FEEL. Na zaslonu daljinskog upravljača prikazan je indikator . Nakon aktiviranja ove funkcije daljinski upravljač šalje jedinici informaciju o vrijednosti izmjerene temperature, i jedinica automatski regulira temperaturu u prostoriji prema

temperaturi izmjerenoj na daljinskom upravljaču. Funkcija I FEEL se deaktivira još jednim pritiskom na ovu tipku. Indikator  nestaje.

- Ako je aktivirana ova funkcija, stavite daljinski upravljač blizu korisnika. Nemojte polagati daljinski upravljač blizu predmeta s visokom ili niskom temperaturom koja utječe na rezultat mjerenja temperature. Ako je aktivirana funkcija I FEEL, daljinski upravljač mora biti smješten tako da unutarnja jedinica može nesmetano primati signale s daljinskog upravljača.



10 Tipka CLOCK (Sat)

Pritisnite ovu tipku za podešavanje vremena na satu. Indikator  na zaslonu daljinskog upravljača počinje treperiti. Za podešavanje vremena pritisnite tipku ▲ ili ▼ tijekom 5 sekundi. Svakim pritiskom na tipke ▲ ili ▼ podešeno vrijeme se povećava ili smanjuje za 1 minutu. Ako držite tipku ▲ ili ▼ pritisnutom dulje od 2 sekunde, vrijednost podešene temperature se brzo povećava odnosno smanjuje. Pustite tipku čim je vrijeme podešeno na traženu vrijednost. Pritisnite tipku CLOCK za podešavanje vremena na satu. Indikator  prestaje treperiti.

Napomena:

- Vrijeme je prikazano u 24 satnom formatu
- Vremenski interval između dva pritiska na tipku kod podešavanja ne smije biti dulji od 5 sekundi. U protivnom daljinski upravljač će automatski deaktivirati režim podešavanja. Isti je slučaj kod podešavanja tajmera uključivanja i isključivanja.

11 Tipka SLEEP (Funkcija Spavanja)

Pritiskom na ovu tipku u režimima Hlađenje ili Grijanje možete aktivirati režim Spavanja za stvaranje komforne temperature za spavanje. Na zaslonu daljinskog upravljača prikazan je indikator . Još jednim pritiskom na ovu tipku ćete deaktivirati funkciju Spavanje. Indikator  nestaje. Nakon priključenja uređaja na izvor napajanja funkcija Spavanje je standardno isključena. Nakon isključenja jedinice funkcija Spavanja je deaktivirana.





U ovom režimu možete podesiti vrijeme na tajmeru. Ova funkcija nije dostupna u režimima Ventilator, Odvlaživanje i Automatika.

12 Tipka WIFI (Wi-Fi)

Pritisnite tipku WIFI za uključenje odnosno isključenje funkcije Wi-Fi. Ako je uključena funkcija Wi-Fi, na daljinskom upravljaču je prikazan indikator „Wi-Fi“. Za vraćanje tvorničkih postavki Wi-Fi modula, dok je jedinica isključena, pritisnite istovremeno tipke MODE i Wi-Fi i držite ih pritisnutim 1 sekundu.



- Ova funkcija je dostupna samo za određene modele.

13 Tipka / (Zdravlje/Provjetranje)

Pritisnite ovu tipku za uključenje/isključenje funkcije Zdravlje (generiranje iona) ili Provjetranje. Nakon prvog pritiska na ovu tipku aktivira se funkcija Provjetranje – na zaslonu je prikazano . Nakon drugog pritiska na ovu tipku sustav istovremeno aktivira funkcije Provjetranje i Zdravlje – na zaslonu je prikazano  i . Trećim pritiskom na tipku funkcije Zdravlje i Provjetranje se gase. Nakon četvrtog pritiska na tipku aktivira se funkcija Zdravlje – na zaslonu je prikazano . Još jednim pritiskom na ovu tipku cijeli ciklus se ponavlja.

- Ova funkcija je dostupna samo za određene modele.



14 Tipka Light (Osvjetljenje)

Pritiskom na ovu tipku možete deaktivirati osvjetljenje zaslona unutarnje jedinice. Indikator  nestaje sa zaslona daljinskog upravljača. Ponovnim pritiskom na ovu tipku možete ponovo aktivirati osvjetljenje zaslona. Na zaslonu se ponovo pojavljuje indikator .

15 Tipka TEMP (prikaz temperature)

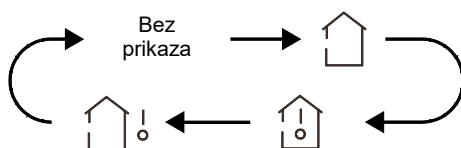
Pritiskom na ovu tipku možete na zaslonu unutarnje jedinice prikazati podešenu temperaturu, temperaturu u prostoriji ili vanjsku temperaturu. Opcije se na daljinskom upravljaču ciklično mijenjaju u sljedećem redoslijedu:



- Ako pomoću daljinskog upravljača odaberete opciju  ili ako ne odaberete nijednu opciju prikaza temperature, na zaslonu unutarnje jedinice će biti prikazana podešena temperatura.
- Ako pomoću daljinskog upravljača odaberete opciju , na zaslonu unutarnje jedinice će biti prikazana temperatura u prostoriji.
- Ako pomoću daljinskog upravljača odaberete opciju , na zaslonu unutarnje jedinice će biti prikazana vanjska temperatura.

Napomena:

- Na nekim modelima ne može biti prikazana vanjska temperatura. U takvom slučaju unutarnja jedinica prima naredbu/signal , ali prikazuje samo podešenu temperaturu.
- Nakon uključjenja jedinice na zaslonu je standardno prikazana podešena temperatura. Na daljinskom upravljaču nema nikakvog indikatora.
- Temperatura može biti prikazana samo na unutarnjim jedinicama s brojčanim zaslonom.
- Ako odaberete opciju prikaz temperature u prostoriji ili prikaz vanjske temperature, na zaslonu unutarnje jedinice bit će prikazana jedna od ovih temperatura, i nakon 3 ili 5 sekundi na zaslonu će biti prikazana podešena temperatura.

6 FUNKCIJE KOMBINACIJE TIPKI

Funkcija Uštede energije

U režimu Hlađenje pritisnite istovremeno tipke TEMP i CLOCK za aktiviranje ili deaktiviranje funkcije uštede energije. Dok je aktivirana funkcija Ušteda energije, na zaslonu daljinskog upravljača je prikazan indikator SE i klima uređaj automatski regulira podešenu temperaturu prema tvorničkim postavkama radi maksimalne uštede energije. Za isključenje funkcije Ušteda energije u režimu Hlađenje istovremeno pritisnite tipke TEMP i CLOCK.

Napomena:

- U režimu uštede energije je standardno podešena automatska brzina vrtnje ventilatora i ne može se promijeniti.
- U režimu uštede energije podešena temperatura se ne može promijeniti. Nakon pritiska na tipku TURBO daljinski upravljač ne odašilje nikakav signal.
- Funkcije Spavanje i Ušteda energije ne mogu biti aktivirane istovremeno. Ukoliko je u režimu Hlađenje uključena funkcija Ušteda energije, nakon pritiska na tipku SLEEP, funkcija Uštede energije će biti deaktivirana. Ako je u režimu Hlađenje uključena funkcija Spavanje, aktiviranjem funkcije Ušteda energije ćete isključiti funkciju Spavanje.



Funkcija Grijanje 8 °C

U režimu Grijanje pritisnite istovremeno tipke TEMP i CLOCK za aktiviranje ili deaktiviranje režima Grijanje 8 °C. Ako je ova funkcija aktivirana, na zaslonu daljinskog upravljača je prikazano  i „8°C“ i klima uređaj radi u režimu Grijanje 8 °C. Ponovnim istovremenim pritiskom tipki TEMP i CLOCK ćete deaktivirati funkciju Grijanje 8 °C.

Napomena:

- U režimu Grijanje 8 °C je standardno podešena automatska brzina vrtnje ventilatora koja se ne može promijeniti.
- U režimu Grijanje 8 °C podešena temperatura se ne može promijeniti. Nakon pritiska na tipku TURBO daljinski upravljač ne odašilje nikakav signal.
- Funkcije Spavanje i Grijanje 8 °C ne mogu biti aktivirane istovremeno. Ukoliko je u režimu Hlađenje uključena funkcija Grijanje 8 °C, nakon pritiska na tipku SLEEP, funkcija Grijanje 8 °C će biti deaktivirana. Ako je u režimu Hlađenje uključena funkcija Spavanje, aktiviranjem funkcije Grijanje 8 °C ćete isključiti funkciju Spavanje.
- Ukoliko je temperatura prikazana u stupnjevima Fahrenheita, na daljinskom upravljaču će biti prikazan režim Grijanja pri 46 °F.

Dječja zaštita (Blokada tipki)

Istovremenim pritiskom na tipke ▲ ili ▼ možete uključiti ili isključiti funkciju dječje zaštite. Dok je aktivirana funkcija Dječji osigurač, na zaslonu je prikazan indikator . Ako pritisnete tipku na daljinskom upravljaču, indikator  triput zatreperi, ali ne odašilje nikakav signal/naredbu jedinici.

Prebacivanje jedinica prikazane temperature

Ako je jedinica isključena, pritisnite istovremeno tipke ▼ i MODE za prebacivanje između prikaza temperature u °C i °F.

7 UPUTE ZA UPRAVLJANJE

1. Nakon priključenja klima uređaja na izvor napajanja uključite uređaj pritiskom na tipku ON/OFF na daljinskom upravljaču.
2. Podesite režim rada jedinice pritiskom na tipku MODE: Automatika (AUTO), Hlađenje (COOL ❄️), Odvlaživanje (DRY 💧), Ventilator (FAN 🌀) ili Grijanje (HEAT ☀️)
3. Podesite traženu temperaturu pomoću tipki ▲ ili ▼.
4. Traženu brzinu vrtnje ventilatora možete podesiti pritiskom na tipku FAN: Automatika, Niska brzina, Srednja niska brzina, Srednja brzina, Srednja visoka brzina te Visoka brzina. Pritiskom na tipku 🌀 / 🌀 možete podesiti smjer strujanja zraka.

8 ZAMJENA BATERIJA DALJINSKOG UPRAVLJAČA

5. Podignite poklopac u smjeru strelice (vidi sliku 1 ①).
6. Izvadite stare baterije (vidi sliku 1 ②)
7. Stavite dvije nove baterije 1,5 V veličine AAA. Kod zamjene baterija pazite na ispravan polaritet + i – (vidi sliku 2 ③).
8. Ponovo namjestite poklopac (vidi sliku 2 ④).

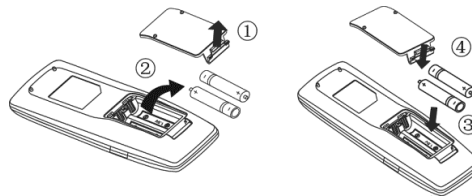

Slika 1

Slika 2

Napomena:

- Kod upotrebe usmjerite odašiljač signala na daljinskom upravljaču prema prozorčiću prijemnika na unutarnjoj jedinici.
- Udaljenost između odašiljača signala i prozorčića prijemnika ne bi trebala veća od 8 m. Na putu signala ne smiju se nalaziti nikakve prepreke.
- Fluorescentne cijevi ili bežični telefonu istoj prostoriji mogu uzrokovati smetnje signala. U takvom slučaju potrebno je približiti daljinski upravljač unutarnjoj jedinici.
- Dotrajale baterije zamijenite baterijama istog tipa.
- Ako daljinski upravljač dulje vrijeme ne koristite, izvadite baterije.
- Zamijenite baterije ako su indikatori na zaslonu upravljača loše vidljivi ili ako uopće nisu prikazani.

9 ODRŽAVANJE

9.1 Problemi koji nisu uzrokovani kvarovima klima uređaja

1. U slučaju nepravilnog funkcioniranja klima uređaja, provjerite sljedeće točke prije nego što se obratite servisnom centru:

Problem	Uzrok	Rješenje
Klima uređaj se ne može uključiti.	Ako jedinicu isključite i zatim je odmah ponovo uključite, kompresor se ponovo pali s kašnjenjem od 3 minute radi sprječavanja oštećenja kompresora i preopterećenja sustava.	Pričekajte malo.
	Pogrešno priključeni kablovi.	Vodiče priključite prema električnoj shemi.
	Izgorjeli osigurač ili isključen zaštitni prekidač.	Zamijenite osigurač ili uključite zaštitni prekidač.
	Prekid napajanja.	Ponovo uključite uređaj nakon ponovne uspostave napajanja.
	Labav utikač za napajanje.	Utaknite utikač ponovo u utičnicu.
	Prazne baterije daljinskog upravljača.	Zamijenite baterije.
Smanjena učinkovitost hlađenja odnosno grijanja.	Blokiran ulaz odnosno izlaz zraka unutarne ili vanjske jedinice.	Uklonite prepreke i osigurajte nesmetano strujanje zraka u okolini unutarnjih i vanjskih jedinica.
	Nepravilno podešena temperatura.	Podesite odgovarajuću temperaturu.
	Preniska brzina vrtnje ventilatora.	Podesite brzinu vrtnje ventilatora.
	Neodgovarajući smjer strujanja zraka.	Promijenite položaj lamela za usmjeravanje zraka na izlazu.
	Otvorena vrata ili prozori.	Zatvorite vrata i prozore.
	U prostoriju ulazi izravno sunčevo svjetlo.	Zategnite zavjese ili žaluzine.
	Previše mnogo izvora topline u prostoriji.	Uklonite nepotrebne izvore topline.
	Filtar je zaprljan ili začepljen.	Obratite se stručnoj firmi za čišćenje filtara.
	Otvori za ulaz i izlaz zraka iz jedinica su blokirani.	Uklonite prepreke koji blokiraju otvore vanjskih i unutarnjih jedinica za ulaz i izlaz zraka.

2. Sljedeće pojave ne predstavljaju kvar.

Problem	Vrijeme trajanja	Uzrok
Iz klima uređaja izlazi para.	Tijekom rada uređaja.	Jedinica radi u sredini s visokim postotkom vlage, vlažan zrak u prostoriji se brzo ohlađuje.
	Nakon odmrzavanja sustav prelazi u režim Grijanja.	Tijekom odmrzavanja stvara se mala količina vode koja se pretvara u paru.
Klima uređaj proizvodi nekakav zvuk.	Klima uređaj zuji nakon uključanja.	Nakon uključanja uređaja neki dijelovi za regulaciju temperature proizvode zvuk zujanja. Nakon 1 minute zvuk se smanjuje.
	Jedinica zuji dok je uključena.	Odmah nakon pokretanja rashladno sredstvo još nije stabilizirano. Nakon 30 sekundi zujanje jedinice slabi.
	Oko 20 sekundi nakon što jedinica aktivira režim Grijanje, ili kod odmrzavanja tijekom grijanja čuje se neuobičajen zvuk.	Ovaj zvuk nastaje kod promjene smjera strujanja rashladnog sredstva kod 4-putnog ventila. Zvuk nestaje nakon prebacivanja ventila.
	Zvuk ispuštanja pare kod pokretanja ili zaustavljanja jedinice i isti slabiji zvuk tijekom rada i nakon gašenja jedinice.	To je zvuk koji nastaje kada se zaustavi strujanje plinovitog rashladnog sredstva te zvuk sustava za odvod vode.
	Škripanje tijekom rada i nakon zaustavljanja jedinice.	Promjene temperature mogu uzrokovati rastezanje/skupljanje prednjeg panela i drugih dijelova, što proizvodi zvuk škripanja.
	Čuje se zvuk ispuštanja pare kod uključivanja jedinice ili kod naglog zaustavljanja tijekom rada ili nakon odmrzavanja.	To je normalan zvuk uzrokovan naglim zaustavljanjem ili promjenom smjera strujanja rashladnog sredstva.
Iz klima uređaja izlazi prašina.	Jedinica je uključena nakon duge pauze.	Zbog toga jedinica zajedno sa zrakom ispuhuje i prašinu skupljenu unutar jedinice.
Iz klima uređaja izlazi neugodan miris.	Tijekom rada uređaja.	Iz unutarnje jedinice izlazi skupljeni miris iz prostorije ili neugodan miris cigareta.



NAPOMENA

Provjerite gore navedene točke i poduzmite odgovarajuće mjere radi otklanjanja nepoželjnih pojava. Ako klima uređaj ipak ne radi pravilno, odmah ga isključite i obratite se ovlaštenom servisu Sinclair. Obratite se našim stručnjacima i zatražite tehnički pregled i popravak jedinice.

9.2 Šifre grešaka



OPREZ!

- U slučaju neuobičajenih pojava (na primjer miris spaljenog materijala) odmah isključite jedinicu i izvadite utikač iz utičnice. Zatim se obratite ovlaštenom servisu Sinclair. Ako se jedinica koristi unatoč abnormalnim pojavama, može doći do oštećenja, ozljeda uslijed strujnog udara ili požara.
- Nemojte nikad sami popravljati klima uređaj. Nestručno izveden popravak može uzrokovati povrede uslijed strujnog udara ili požar. Obratite se ovlaštenom servis Sinclair i zatražite popravak stručni popravak jedinice.

Ako je na panelu zaslona ili na zidnom upravljaču prikazana šifra greške, značenje prikazane šifre možete naći u sljedećoj tablici.

Broj	Šifre grešaka	Greška
1	E1	Zaštita od visokog tlaka kompresora
2	E2	Zaštita od zamrzavanja unutarnje jedinice
3	E3	Zaštita od niskog tlaka kompresora, zaštita od niske razine rashladnog sredstva i režim odvoda goriva
4	E4	Zaštita od previsoke temperature na izlazu kompresora
5	E6	Prekid veze
6	E8	Kvar motora ventilatora unutarnje jedinice
7	E9	Zaštita od istjecanja vode
8	F0	Greška senzora okolne temperature na unutarnjoj jedinici
9	F1	Greška senzora temperature isparivača
10	F2	Greška senzora temperature kondenzatora
11	F3	Greška senzora vanjske temperature
12	F4	Greška senzora temperature na izlazu
13	F5	Greška senzora temperature zidnog daljinskog upravljača
14	C5	Greška spojnog mostića unutarnje jedinice
15	EE	Greška memorijskog čipa unutarnje ili vanjske jedinice
16	PF	Greška senzora električnog ormarića
17	H3	Interna zaštita od preopterećenja kompresora
18	H4	Preopterećenje
19	H5	Zaštita IPM
20	H6	Kvar DC motora ventilatora
21	H7	Zaštita od gubitka sinkronizacije modula napajanja
22	HC	Zaštita PFC
23	Lc	Greška kod pokretanja

Broj	Šifre grešaka	Greška
24	Ld	Zaštita od pogrešnog redoslijeda faza kompresora
25	LF	Zaštita napajanja
26	Lp	Nekompatibilnost između unutarnje i vanjske jedinice
27	U7	Greška prebacivanja 4-putnog ventila
28	P0	Zaštita od reseta modula napajanja
29	P5	Prekostrujna zaštita
30	P6	Greška u komunikaciji između upravljačkog modula i modula napajanja
31	P7	Greška senzora modula napajanja
32	P8	Zaštita od visoke temperature modula napajanja
33	P9	Zaštita od prolaza kroz nulu
34	PA	Zaštita AC struje
35	Pc	Greška struje modula napajanja
36	Pd	Zaštita priključka senzora
37	PE	Zaštita kod toplinskog drifta
38	PL	Zaštita od preniskog napona sabirnice
39	PH	Zaštita od previsokog napona na sabirnici
40	PU	Greška kruga punjenja
41	PP	Abnormalna vrijednost ulaznog napona
42	ee	Greška memorijskog čipa modula napajanja
43	C4	Greška spojnog mostića vanjske jedinice
44	dJ	Zaštita od ispada faze i pogrešnog redoslijeda faza
45	oE	Kvar vanjske jedinice, specifikacija kvara - vidi indikator stanja vanjske jedinice
46	EL	Nužni isklop (alarm - požar)



NAPOMENA

Ako je jedinica priključena na zidni daljinski upravljač, šifre grešaka će biti prikazane i na zidnom upravljaču.

Indikatori na panelu unutarnje jedinice

① Indikator POWER:

Ovaj indikator svijetli dok je klima jedinica uključena, i ako je jedinica isključena, indikator je ugašen.

② Indikator COOL:

Ovaj indikator svijetli dok je aktivan režim Hlađenja, i dok je režim Hlađenja isključen, indikator je ugašen.

③ Indikator HEAT:

Ovaj indikator svijetli dok je aktivan režim Grijanja, i dok je režim Grijanja isključen, indikator je ugašen.

④ Indikator TIMER:

Ovaj indikator svijetli dok je aktivan tajmer, i ne svijetli dok je tajmer deaktiviran.

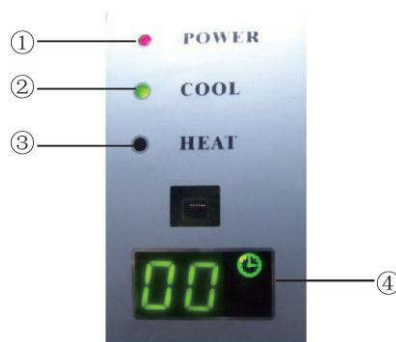

9.3 Održavanje jedinice



OPREZ!

- Samo stručno osposobljeni serviseri smiju izvoditi svakodnevno održavanje uređaja.
- Prije nego što dodirnete bilo koji vodič provjerite da je isključeno napajanje.
- Provjerite da se u blizini jedinice ne nalaze nikakvi zapaljivi materijali.
- Za čišćenje klima uređaja ne koristite organska otapala.
- U slučaju potrebe za zamjenom dijelova, povjerite zamjenu stručnjaku koji će neispravan dio zamijeniti originalnim rezervnim dijelom proizvođača radi osiguranja kvalitete jedinice.
- Nepravilno rukovanje može uzrokovati oštećenje jedinice, ozljede uslijed strujnog udara ili požar.
- Jedinica ne smije doći u dodir s vlagom, u protivnom postoji opasnost od ozljeda uslijed strujnog udara. Ne čistite klima uređaj vodom.



NAPOMENA

- Prije čišćenja provjerite da je jedinica isključena. Isključite zaštitni prekidač ili izvadite utikač iz utičnice, u protivnom postoji opasnost od ozljeda uslijed strujnog udara.
- Jedinicu i u kom slučaju ne čistite vodom, u protivnom postoji opasnost od požara ili strujnog udara.
- Kod čišćenja postupajte vrlo oprezno. Pri radu na visini postupajte vrlo oprezno.

9.3.1 Čišćenje filtra zraka i pregled rednih stezaljki

1) Postupak demontaže rešetke za filtriranje i poklopca električnog ormarića:

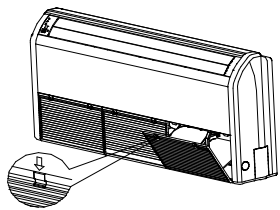
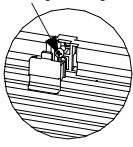
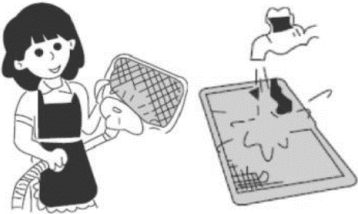
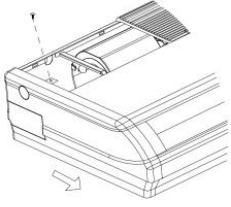
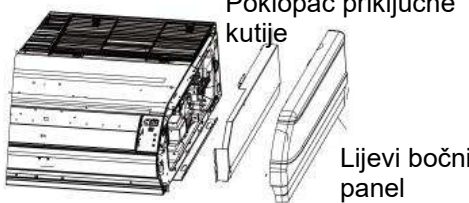
<p>1. Otvorite rešetku za ulaz zraka.</p> <p>a) Prvo oslobodite dva jezičca na rešetki - prema uputama na slici.</p> <p>b) Odvijte vijke ispod jezičaca pomoću odvijača i otvorite rešetku na ulazu zraka.</p>	 <p>Odvijte vijak.</p> 
<p>2. Očistite filtar.</p> <p>Očistite filtar pomoću usisivača ili mlazom vode. Uljne mrlje koje eventualno ostaju na filtru uklonite toplom vodom uz dodatak sredstva za čišćenje. Osušite filtar na mjestu zaštićenom od izravnog sunčevog svjetla.</p> <p>Napomena:</p> <ul style="list-style-type: none">• Temperatura vode za čišćenje ne smije biti veća od 45 °C; u protivnom boja može izbljedjeti ili požutjeti.• Nikada ne sušite filtar iznad plamena; postoji opasnost od zapaljenja ili deformacije filtra.	
<p>3. Demontirajte lijevi i desni bočni panel.</p> <p>a) Izvadite rešetku i zatim odvijte vijke prema uputama na slici.</p> <p>b) Pritisnite bočni panel u smjeru strelice i zatim ga izvadite.</p>	<p>Odvijte vijak.</p> 
<p>4. Demontirajte desni bočni panel.</p>	<p>Demontirajte desni panel prema koraku 3.</p>
<p>5. Demontirajte poklopac električnog ormarića. Nakon demontaže lijevog bočnog panela je otkriven poklopac električnog ormarića. Odvijte vijke i skinite ga.</p>	 <p>Poklopac priključne kutije</p> <p>Lijevi bočni panel</p>

9.3.2 Izmjenjivač toplote vanjske jedinice

Čišćenje izmjenjivača toplote vanjske jedinice potrebno je vršiti najmanje svaka dva mjeseca. Uklonite prašinu i prljavštinu s površine izmjenjivača toplote pomoću hvatača prašine i najlonske četke. Po mogućnosti uklonite prašinu s površine izmjenjivača toplote mlazom komprimiranog zraka. Uređaj nikad ne čistite vodom.

9.3.3 Odvodna cijev

Redovno provjeravajte da odvodna cijev nije začepljena da bi bilo osigurano lagano izlijevanje kondenzata.

9.3.4 Upute za pripremu prije početka sezone

1. Provjerite da nije blokiran ulaz odnosno izlaz zraka iz unutarnje odnosno vanjske jedinice.
2. Provjerite da je uređaj ispravno priključen na uzemljenje.
3. Provjerite stanje baterija u daljinskom upravljaču.
4. Provjerite je li pravilno ugrađena rešetka filtra zraka.
5. Prije uključivanja klima uređaja nakon duge pauze, priključite klima uređaj na napajanje 8 sati prije uključivanja samog uređaja radi predgrijanja kućišta kompresora vanjske jedinice.
6. Provjerite je li vanjska jedinica čvrsto i pravilno ugrađena. Ako nije, obratite se servisnom centru Sinclair.



NAPOMENA

Samo serviser s odgovarajućim iskustvom smije izvoditi gore opisane radnje.

9.3.5 Upute za pripremu jedinice za završetak sezone

1. Ostavite ventilator uključen 2-3 sata radi isušivanja unutrašnjosti jedinice.
2. Isključite klima uređaj iz napajanja.
3. Očistite rešetke filtra unutarnje i vanjske jedinice.
4. Uklonite prašinu i prljavštinu iz vanjskih i unutarnjih jedinica.
5. U slučaju korozije vanjske jedinice zaustavite širenje korozije nanošenjem premaza.



NAPOMENA

Samo serviser s odgovarajućim iskustvom smije izvoditi gore opisane radnje.

9.4 Poprodajne usluge

U slučaju bilo kakvih problema u vezi kvalitete ili drugih problema s novim klima uređajem obratite se lokalnom klijentskom servisu Sinclair za poprodajne usluge kupcima.

NAPOMENA O ZAŠTITI ŽIVOTNE SREDINE



Ovaj proizvod, nakon isteka njegovog vijeka trajanja, ne smije da bude likvidiran kao normalni kućni otpad, nego ga morate odvesti do specijaliziranog mjesta za reciklaciju električnih i elektronskih uređaja. Ovaj simbol na proizvodu u uputama o korištenju ili na omotu ukazuje na ovaj potreban način postupanja pri likvidaciji. Materijali su pogodni za reciklaciju prema svojim odgovarajućim simbolima. Obnavljanjem korištenja, reciklacijom materijala ili drugom formom reciklacije starih potrošača doprinosite na značajan način do zaštite naše životne sredine. Ukoliko niste upućeni, pitajte molimo Vas na vašem mjesnom uredu, gdje je najbliže mjesto za skupljanje takve vrste otpada.

INFORMACIJE O SREDSTVU ZA HLAĐENJE

Ovaj uređaj sadrži fluorirane stakleničke plinove uključene u Kjotski protokol. Održavanje i likvidacija mora da bude provedena od strane kvalificiranoga personala.

Tip sredstva za hlađenje: R32

Količina sredstva za hlađenje: vidi etiketu uređaja.

Vrijednost GWP: 675 (1 kg R32 = 0,675 t CO₂ eq)

GWP = Global Warming Potential (potencijal globalnoga zagrijavanja)



Uređaj je ispunjen sa zapaljivim rashladnog sredstva R32

U slučaju problema sa kvalitetom ili nečim drugim kontaktirajte molimo mjesnog prodavača ili autorizirano servisno središte.

Poziv u nuždi – telefonski broj: 112

PROIZVOĐAČ

SINCLAIR CORPORATION Ltd.
1-4 Argyll St.
London W1F 7LD
Great Britain

www.sinclair-world.com

Uređaj je bio proizveden u Kini (Made in China).

ZASTUPNIK

SINCLAIR Global Group s.r.o.
Purkynova 45
612 00 Brno
Czech Republic

SERVIS

SINCLAIR d.o.o.
Sv. Mateja 21
10 000 Zagreb
Hrvatska

Tel.: +385 1 6608 009
Tel. servis: +385 1 6608 010
Fax: +385 1 6608 021
Fax servis: +385 1 6608 021

www.sinclair-solutions.com
Prodaja: prodaja@sinclair.hr
Servis: info@sinclair.hr

