

NÁVOD K OBSLUZE

ARCTIC SERIES vnitřní jednotka

ASH-13AIA PT, ASH-18AIA PT

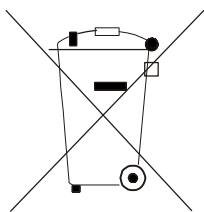



Pozor:

Na Vašem výrobku je uveden tento symbol. Říká, že se elektrické a elektronické přístroje nemají likvidovat s domácím odpadem, nýbrž se mají vracet zvlášť do specializované sběrný.

A. Informace k likvidaci pro soukromé uživatele

1. V Evropské unii

Pozor: Tento přístroj nelikvidujte s normálním domácím odpadem!

Podle nové směrnice EU, která stanovuje správný způsob zpětného odběru použitých elektrických a elektronických přístrojů, nakládání s nimi a jejich recyklace, se musí staré elektrické a elektronické přístroje likvidovat zvlášť.

Po zavedení směrnice v členských zemích EU mohou nyní soukromé domácnosti odevzdávat svoje použité elektrické a elektronické přístroje bezplatně ve stanovených sběrnách*.

V některých zemích* můžete staré přístroje případně odevzdat bezplatně i u Vašeho specializovaného prodejce, pokud si koupíte srovnatelný nový přístroj.

*) Další podrobnosti obdržíte od Vašeho obecního úřadu.

Jestliže Vaše použité elektrické a elektronické přístroje obsahují baterie nebo akumulátory, měli byste je nejprve vyjmout a zlikvidovat zvlášť podle místního platného nařízení.

Řádnou likvidací přispějete ke správnému sběru starých přístrojů, nakládání s nimi a jejich používání. Odbornou likvidací tak zabráníte možným škodlivým dopadům na životní prostředí a zdraví.

2. V ostatních zemích mimo Evropské unie

Informujte se prosím na Vašem obecním úřadě na správný postup při likvidaci tohoto přístroje.

B. Informace k likvidaci pro průmyslové uživatele

1. V Evropské unii

Jestliže jste tento výrobek používali pro živnostenské účely a nyní ho chcete zlikvidovat:

Obráťte se prosím na Vašeho specializovaného prodejce, který Vás může informovat o vracení výrobku. Možná budete muset za odběr a recyklaci zaplatit. Malé výrobky (a malá množství) možná ne.

2. V ostatních zemích mimo EU

Na správný postup likvidace tohoto přístroje se informujte na Vašem obecním úřadě.

OBSAH

POKYNY PRO SPÁROVÁNÍ OVLADAČE	2
BEZPEČNOSTNÍ POKYNY	3
NÁZVY ČÁSTÍ	6
Vnitřní jednotka	6
DÁLKOVÝ OVLADAČ	7
Tlačítka na dálkovém ovladači	7
Význam indikátorů na displeji	7
Funkce tlačítek dálkového ovladače	8
Funkce kombinací tlačítek	15
Postup ovládání	16
Výměna baterií v dálkovém ovladači	16
NOUZOVÉ OVLÁDÁNÍ	17
ČIŠTĚNÍ A ÚDRŽBA	17
Čištění povrchu vnitřní jednotky	17
Čištění filtru	18
Kontrola před sezónním použitím	19
Kontrola po sezónním použití	19
ŘEŠENÍ PROBLÉMŮ	20
Analýza základních stavů	20
Kód poruchy	23
INSTALACE	24
Rozměrové schéma instalace	24
Nástroje pro instalaci	25
Výběr místa pro instalaci	25
Elektrická instalace	26
Instalace vnitřní jednotky	27
Odčerpání vzduchu pomocí vývěvy	32
Kontrola těsnosti	32
Kontrola po instalaci	33
Zkušební provoz	33
DODATEK	34
Konfigurace propojovacích trubek	34
Rozšíření hrdla trubek	36

POKYNY PRO SPÁROVÁNÍ OVLADAČE



Tento model používá vysokofrekvenční (RF) dálkový ovladač. Před prvním použitím je zapotřebí spárovat dálkový ovladač s klimatizačním zařízením, jinak nebude dálkové ovládání fungovat. Před zahájením provozu si přečtěte pozorně pokyny na této stránce a pak proveďte spárování.

Poznámka:

- Následující operaci provádějte ve vzdálenosti max. 2 metry od jednotky. Jakmile je spárování provedeno, nemusí se už víckrát opakovat.
- Během spárování nechejte dálkový ovladač a klimatizační zařízení v pohotovostním stavu.
- Pokud jednotka nepřijímá signál z dálkového ovladače, zkuste provést spárování ovladače s jednotkou znovu.

Spárování dálkového ovladače

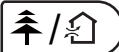
Když je jednotka v pohotovostním stavu, přiblížte se k jednotce na vzdálenost menší než 2 metry a pak stiskněte a podržte tlačítko  po dobu 3 sekund. Dálkový ovladač a klimatizační zařízení provedou automatické spárování. Když je spárování hotovo, ozvou se z jednotky tři tóny. Pokud se spárování nezdaří, přiblížte se více k jednotce a opakujte spárování znovu.

BEZPEČNOSTNÍ POKYNY

VAROVÁNÍ

Provoz a údržba

- Toto zařízení mohou používat také děti starší 8 let a osoby se sníženými fyzickými, smyslovými nebo mentálními schopnostmi, nebo osoby s nedostatečnými zkušenostmi a znalostmi, pokud jsou pod dozorem nebo pokud byly poučeny, jak zařízení bezpečně používat a jsou si vědomy možných rizik.
- Děti si nesmí se zařízením hrát.
- Čištění a uživatelskou údržbu zařízení nesmí provádět děti bez dozoru.
- Pro připojení klimatizačního zařízení nepoužívejte prodlužovací šňůru s více zásuvkami nebo rozdvojkou. Jinak může dojít k požáru.
- Před čištěním odpojte klimatizační zařízení od napájení. Jinak může dojít k úrazu elektrickým proudem.
- Když je napájecí kabel poškozený, musí být vyměněn výrobcem, autorizovaným servisem nebo osobou s příslušnou kvalifikací, aby se omezilo možné riziko.
- Neumývejte klimatizační zařízení vodou, jinak hrozí úraz elektrickým proudem.
- Nestříkejte na vnitřní jednotku vodu. Jinak může dojít k úrazu elektrickým proudem nebo poškození zařízení.
- Po vyjmutí filtru se nedotýkejte žeber výměníku, abyste se neporanili o ostré hrany. Pro sušení filtru nepoužívejte oheň nebo vysoušeč vlasů, jinak může dojít k deformaci filtru nebo požáru.
- Údržbu musí provádět pracovníci s příslušnou kvalifikací. Jinak může dojít ke zranění osob nebo poškození majetku.
- Klimatizační zařízení sami neopravujte. Jinak může dojít k úrazu elektrickým proudem nebo poškození zařízení. Pokud potřebujete klimatizační zařízení opravit, kontaktujte prodejce.
- Nestrkejte prsty ani žádné předměty do otvorů pro přívod nebo výfuk vzduchu. Jinak může dojít ke zranění osob nebo poškození zařízení.
- Neblokujte přívod nebo výfuk vzduchu. Mohlo by dojít k závadě.
- Nepolijte dálkový ovladač vodou, jinak se může ovladač poškodit.
- Pokud nastanou níže uvedené stavy, ihned klimatizační zařízení vypněte a odpojte od napájení. Pak požádejte prodejce nebo autorizovaný servis o opravu.
 - Napájecí kabel se přehřívá nebo je poškozený.
 - Abnormální hluk při provozu.
 - Jistič se často vypíná.
 - Z klimatizačního zařízení je cítit zápach, jako když se něco pálí.
 - Z vnitřní jednotky uniká chladivo.
- Pokud klimatizační zařízení pracuje za abnormálních podmínek, může to způsobit poruchu, úraz elektrickým proudem nebo požár.
- Při zapínání nebo vypínání jednotky pomocí spínače nouzového ovládní stiskněte tento spínač pomocí elektricky nevodivého předmětu. Nepoužívejte kovový předmět.

- Nestoupejte si na horní panel venkovní jednotky ani na něj nedávejte těžké předměty. Mohlo by dojít k poškození zařízení nebo zranění osob.

VAROVÁNÍ

Instalace

- Instalaci musí provádět pracovníci s příslušnou kvalifikací. Jinak může dojít ke zranění osob nebo poškození zařízení. Při instalaci jednotky je nutné dodržovat elektrotechnické bezpečnostní normy a předpisy.
- Použijte samostatný napájecí okruh a jistič s požadovanými parametry podle příslušných bezpečnostních předpisů.
- Nainstalujte jistič. Jinak může dojít k poškození zařízení. Při pevném připojení k elektrickému rozvodu musí být pro vypínání jednotky použit vypínač, který odpojuje všechny póly a jehož kontakty jsou od sebe ve vypnutém stavu vzdáleny min. 3 mm.
- Informace o požadovaných parametrech jističe viz příložená tabulka. Jistič musí zajistit ochranu proti zkratu a přetížení.
- Klimatizační zařízení musí být řádně uzemněno. Nesprávné uzemnění může způsobit úraz elektrickým proudem.
- Nepoužívejte nevhodný napájecí kabel.
- Zkontrolujte, zda napájení odpovídá požadavkům klimatizačního zařízení. Nestabilní napájení nebo špatné zapojení může způsobit závadu. Před použitím klimatizačního zařízení nainstalujte vhodné napájecí kabely.
- Zapojte správně živý, nulový a zemnicí vodič elektrické zásuvky.
- Před zahájením jakékoli práce na elektrickém zařízení odpojte napájení.
- Nepřipojujte napájení před dokončením instalace. Když je napájecí kabel poškozený, musí být vyměněn výrobcem, autorizovaným servisem nebo osobou s příslušnou kvalifikací, aby se omezilo možné riziko.
- Teplota v chladicím okruhu může být vysoká. Ved'te propojovací kabel v dostatečné vzdálenosti od trubek chladiva.
- Zařízení musí být nainstalováno podle místních norem a předpisů.
- Instalace musí být prováděna jen autorizovanými pracovníky v souladu s platnými normami a předpisy.
- Klimatizační zařízení je elektrické zařízení třídy I. Musí být řádně uzemněno podle platných norem. Připojení uzemnění musí provést kvalifikovaný odborník. Zajistěte stálou kontrolu funkčnosti uzemnění, jinak může dojít k úrazu elektrickým proudem.
- Žlutozelený vodič v klimatizačním zařízení je zemnicí vodič, který nesmí být použit pro jiné účely.
- Zemní odpor musí vyhovovat platným elektrotechnickým bezpečnostním normám.
- Zařízení musí být umístěno tak, aby byla jeho elektrická zástrčka snadno dostupná.
- Všechny vodiče u vnitřní a venkovní jednotky musí zapojovat odborník.
- Pokud délka napájecího kabelu nepostačuje, požádejte dodavatele o nový, dostatečně dlouhý kabel. Napojování kabelů není dovoleno.
- Pokud je klimatizační zařízení připojeno přes zástrčku, měla by být zástrčka po dokončení instalace snadno přístupná.

- U klimatizačního zařízení bez zástrčky musí být v obvodu zapojen vypínač (odpojovač) nebo jistič.
- Pokud potřebujete přemístit klimatizační zařízení jinam, může tuto práci provádět pouze pracovník s příslušnou kvalifikací. Jinak může dojít ke zranění osob nebo poškození zařízení.
- Vyberte místo, které je mimo dosah dětí a dostatečně daleko od zvířat nebo rostlin. Pokud nelze jinak, ohradte zařízení z bezpečnostních důvodů plotem.
- Vnitřní jednotka by měla být nainstalována blízko zdi.

Rozsah pracovních teplot

	Uvnitř DB/WB (°C)	Venku DB/WB (°C)
Maximální chlazení	32/23	54/26
Maximální topení	27/–	24/18

Poznámka:

Rozsah provozních (venkovních) teplot pro funkci chlazení je –18 až 54 °C.

Rozsah provozních (venkovních) teplot pro funkci topení je pro modely bez elektrického vyhřívacího pásu na šasi –15 až 24 °C; pro modely s elektrickým vyhřívacím pásem na šasi je to –30 až 24 °C.

NÁZVY ČÁSTÍ

Vnitřní jednotka

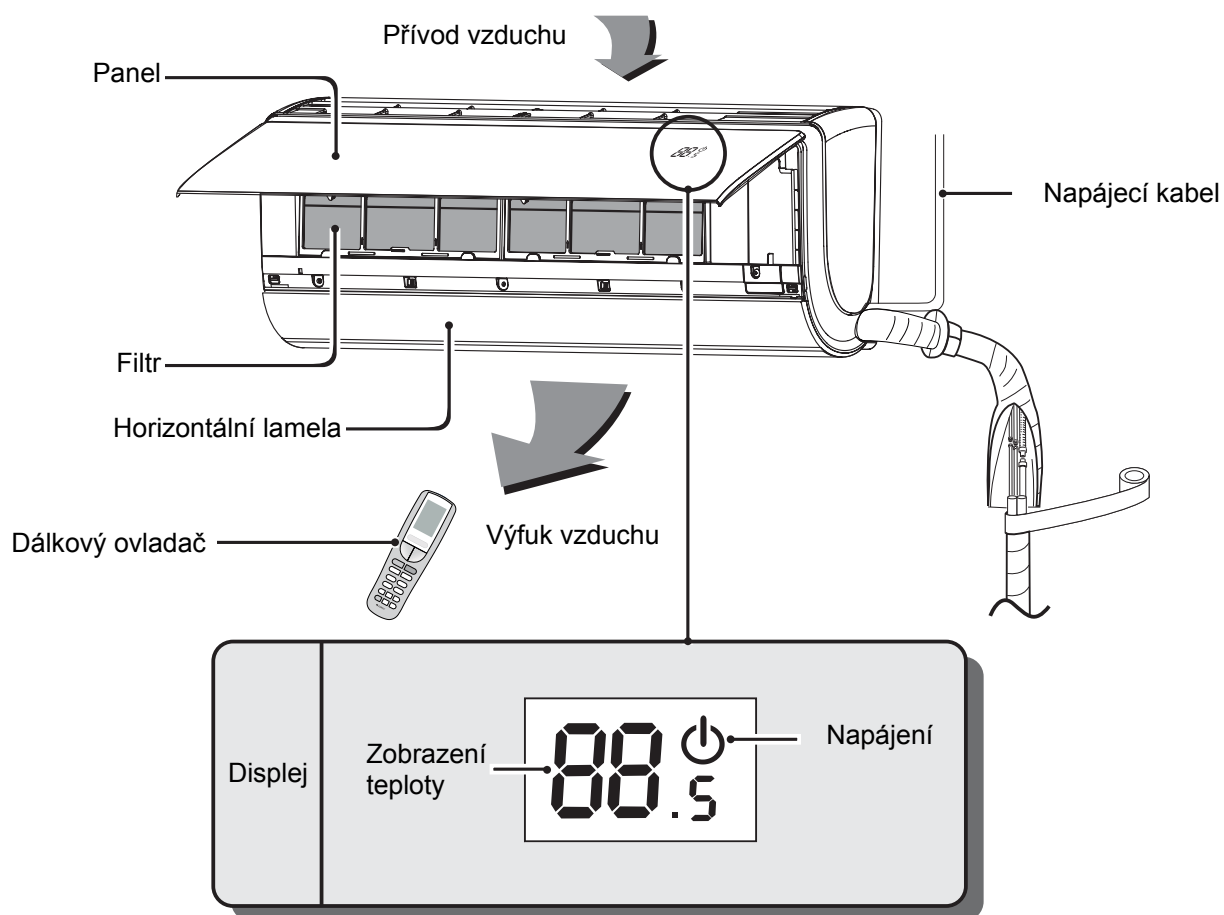

Poznámka:

- Skutečný produkt se může od výše uvedeného obrázku lišit. Řiďte se podle skutečného produktu.

DÁLKOVÝ OVLADAČ

Tlačítka na dálkovém ovladači

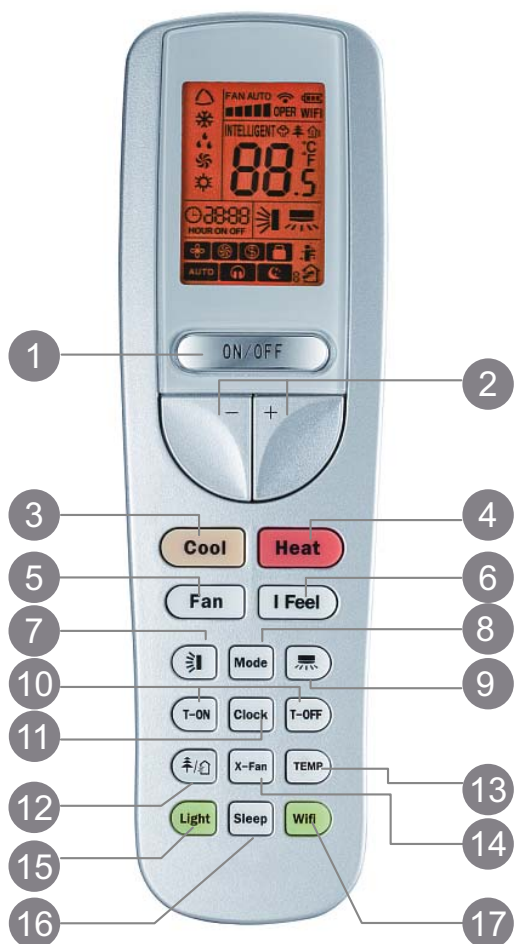

1. Tlačítko ON/OFF (Zapnuto/Vypnuto)
2. Tlačítko +/-
3. Tlačítko Cool (Chlazení)
4. Tlačítko Heat (Topení)
5. Tlačítko Fan (Ventilátor)
6. Tlačítko I FEEL
7. Tlačítko směrování vzduchu nahoru/dolů:
8. Tlačítko Mode (Režim provozu)
9. Tlačítko směrování vzduchu vlevo/vpravo
10. Tlačítko T-ON/T-OFF (Načasované zapnutí/vypnutí)
11. Tlačítko Clock (Hodiny)
12. Tlačítko 🌿 / 🏠 (Zdraví/Větrání)
13. Tlačítko Temp (Zobrazení teploty)
14. Tlačítko X-Fan (Doběh ventilátoru)
15. Tlačítko Light (Osvětlení)
16. Tlačítko Sleep (Spánek)
17. Tlačítko Wifi (Ovládání přes Wi-Fi)

Význam indikátorů na displeji

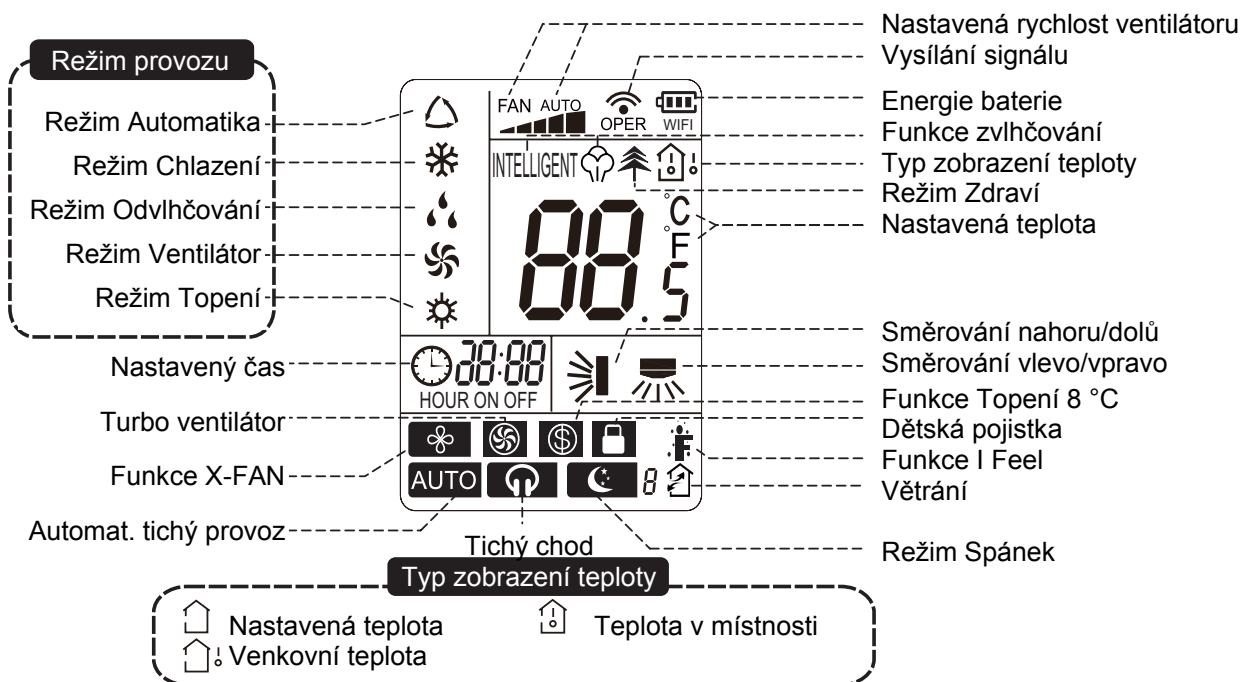

Funkce tlačítek dálkového ovladače

Poznámka:

- Tento dálkový ovladač je univerzální a může být použit pro různé modely klimatizačních zařízení. Pokud stisknete na dálkovém ovladači tlačítko funkce, kterou daný model klimatizačního zařízení nepodporuje, aktuální provozní stav zařízení se nezmění.
- Po připojení klimatizačního zařízení k napájení se ozve zvukový signál. Indikátor provozu (⏻) svítí (červený indikátor). Poté můžete klimatizační zařízení ovládat pomocí dálkového ovladače.
- Když je zařízení zapnuto, pak po stisknutí tlačítka na dálkovém ovladači blikne na displeji dálkového ovladače jednou indikátor vysílání signálu (📶) a z klimatizačního zařízení zazní tón, který potvrzuje příjem signálu.

1. Tlačítko ON/OFF (Zapnuto/Vypnuto)

Stisknutím tohoto tlačítka můžete klimatizační zařízení zapnout nebo vypnout. Po zapnutí klimatizačního zařízení se rozsvítí indikátor provozu (⏻) na panelu vnitřní jednotky (zelený indikátor; barva však může být u různých modelů jiná) a z vnitřní jednotky se ozve potvrzovací tón.

2. Tlačítko +/-

- Jedním stisknutím tlačítka + nebo – se nastavená teplota zvýší nebo sníží o 0,5 °C. Když stisknete a podržíte tlačítko + nebo – déle než 2 sekundy, začne se hodnota nastavené teploty rychle měnit. Po uvolnění tlačítka při dosažení požadované teploty se změna hodnoty projeví také na displeji vnitřní jednotky. (V režimu Automatika se teplota nedá nastavit.)
- Při nastavování časovače stiskněte tlačítko + nebo – pro nastavení času.

3. Tlačítko Cool (Chlazení)

Po stisknutí tohoto tlačítka bude jednotka pracovat v režimu Chlazení.

4. Tlačítko Heat (Topení)

Po stisknutí tohoto tlačítka bude jednotka pracovat v režimu Topení.

5. Tlačítko FAN (Ventilátor)

Stisknutím tohoto tlačítka můžete cyklicky přepínat rychlost ventilátoru v tomto pořadí: Nízká (■), Středně nízká (■■), Střední (■■■), Středně vysoká (■■■■), Vysoká (■■■■■), Super vysoká (⚙️), Automatika (AUTO), Tichá (🔇).



Poznámka:

- Funkce Turbo není k dispozici v režimech Odvlhčování a Automatika.
- Tichá rychlost se nastaví automaticky při spuštění funkce Spánek.

- V režimu Odvlhčování a Automatika pracuje jednotka s nízkou rychlostí ventilátoru. Rychlost není možné nastavit.
- Při Automatické rychlosti nastaví klimatizační zařízení rychlost ventilátoru automaticky podle okolní teploty.



6. Tlačítko I FEEL

Stiskněte toto tlačítko pro zapnutí funkce I FEEL. Na displeji dálkového ovladače se zobrazí indikátor . Po zapnutí této funkce bude dálkový ovladač posílat hodnotu naměřené teploty do jednotky a jednotka bude automaticky regulovat teplotu v místnosti podle naměřené teploty. Stiskněte toto tlačítko znovu pro vypnutí funkce I FEEL.

Indikátor  zmizí.

- Při zapnutí této funkce umístěte dálkový ovladač poblíž uživatele. Nedávejte dálkový ovladač blízko předmětu s vysokou nebo nízkou teplotou, abyste zabránili nesprávnému měření okolní teploty.

7. Tlačítko (Směrování vzduchu vlevo/vpravo)



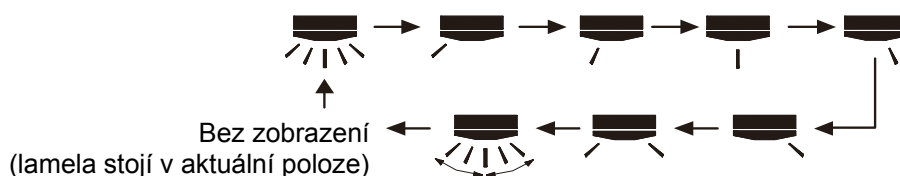







- V režimu jednoduchého směrování vzduchu stiskněte toto tlačítko pro zapnutí nebo vypnutí funkce směrování vzduchu vlevo/vpravo. Při zapnuté funkci se zobrazuje indikátor .
- Přepínání mezi režimem jednoduchého směrování a směrování s nastavitelným úhlem: Když je zařízení vypnuto, stiskněte současně tlačítka + a . Během přepínání režimu blikne dvakrát indikátor  na displeji dálkového ovladače.
- V režimu směrování s nastavitelným úhlem stiskněte toto tlačítko pro nastavení směru vyfukování vzduchu v následujícím pořadí.



8. Tlačítko MODE (Režim provozu)

Stiskněte toto tlačítko pro nastavení požadovaného režimu provozu.



- Když zvolíte režim Automatika, bude klimatizační zařízení pracovat automaticky podle okolní teploty. Požadovanou teplotu nelze nastavit a nebude se ani zobrazovat. Stisknutím tlačítka FAN můžete nastavit rychlosti ventilátoru. Stisknutím tlačítka  /  můžete nastavit směr vyfukování vzduchu.
- Když zvolíte režim Chlazení, bude klimatizační zařízení pracovat v režimu Chlazení. Stisknutím tlačítka + nebo - můžete nastavit požadovanou teplotu. Stisknutím tlačítka FAN můžete nastavit rychlosti ventilátoru. Stisknutím tlačítka  /  můžete nastavit směr vyfukování vzduchu.
- Když zvolíte režim Odvlhčování, bude klimatizační zařízení pracovat v režimu Odvlhčování s nízkou rychlostí ventilátoru. V režimu Odvlhčování nelze nastavit rychlost ventilátoru. Stisknutím tlačítka  /  můžete nastavit směr vyfukování vzduchu.
- Když zvolíte režim Ventilátor, bude klimatizační zařízení pouze vyfukovat vzduch. Stisknutím tlačítka FAN můžete nastavit rychlosti ventilátoru. Stisknutím tlačítka  /  můžete nastavit směr vyfukování vzduchu.
- Když zvolíte režim Topení, bude klimatizační zařízení pracovat v režimu Topení. Stisknutím tlačítka + nebo - můžete nastavit požadovanou teplotu. Stisknutím tlačítka FAN můžete nastavit rychlosti ventilátoru. Stisknutím tlačítka  /  můžete nastavit směr vyfukování vzduchu. (Klimatizační zařízení, které má jen funkci Chlazení, nemůže pracovat v režimu Topení. Pokud je dálkovým ovladačem vybrán režim Topení, klimatizační zařízení se nedá zapnout tlačítkem ON/OFF.)

Poznámka:



Aby se po spuštění režimu Topení zabránilo vyfukování studeného vzduchu, vnitřní jednotka začne vyfukovat vzduch se zpožděním 1–5 minut (skutečná doba zpoždění závisí na teplotě v místnosti).

Rozsah nastavení teploty pomocí dálkového ovladače: 16–30 °C.

9. Tlačítko (Směrování vzduchu nahoru/dolů)

V režimu jednoduchého směrování vzduchu stiskněte toto tlačítko pro zapnutí nebo vypnutí funkce směrování vzduchu nahoru/dolů. Při zapnuté funkci se zobrazuje indikátor .

Přepínání mezi režimem jednoduchého směrování a směrování s nastavitelným úhlem:

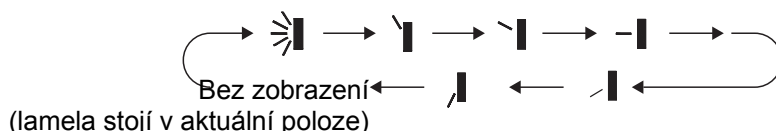

Když je zařízení vypnuto, stiskněte současně tlačítka + a . Během přepínání režimu blikne dvakrát indikátor  na displeji dálkového ovladače.

V režimu směrování s nastavitelným úhlem stiskněte toto tlačítko pro nastavení směru vyfukování vzduchu v následujícím pořadí.





10. Tlačítko T-ON/T-OFF (Načasované zapnutí/vypnutí)

- Tlačítko T-ON (Načasované zapnutí)

Tlačítkem T-ON můžete nastavit časovač pro automatické zapnutí. Po stisknutí tohoto tlačítka zmizí z displeje dálkového ovladače indikátor  a začne blikat indikátor ON. Stisknutím tlačítka + nebo - nastavte čas pro zapnutí. Po každém stisknutí tlačítka + nebo - se nastavený čas zvýší nebo sníží o 1 minutu. Když stisknete a podržíte tlačítko + nebo - déle než 2 sekundy, začne se nastavený čas rychle měnit. Potvrďte požadovaný čas stisknutím tlačítka T-ON. Indikátor ON přestane blikat. Zobrazí se znovu indikátor .

Zrušení načasovaného zapnutí: Když je aktivováno načasované zapnutí, stiskněte tlačítko T-ON, abyste je zrušili.

- Tlačítko T-OFF (Načasované vypnutí)



Tlačítkem T-OFF můžete nastavit časovač pro automatické vypnutí. Po stisknutí tohoto tlačítka zmizí z displeje dálkového ovladače indikátor  a začne blikat indikátor OFF. Stisknutím tlačítka + nebo - nastavte čas pro vypnutí. Po každém stisknutí tlačítka + nebo - se nastavený čas zvýší nebo sníží o 1 minutu. Když stisknete a podržíte tlačítko + nebo - déle než 2 sekundy, začne se nastavený čas rychle měnit. Potvrďte požadovaný čas stisknutím tlačítka T-OFF. Indikátor OFF přestane blikat. Zobrazí se znovu indikátor .

Zrušení načasovaného vypnutí: Když je aktivováno načasované vypnutí, stiskněte tlačítko T-OFF, abyste je zrušili.

Poznámka:

- Při zapnutém a vypnutém stavu můžete nastavit současně T-OFF (časovač pro vypnutí) nebo T-ON (časovač pro zapnutí).
- Před nastavením T-ON nebo T-OFF nastavte nejprve správný čas hodin ovladače.
- Po spuštění T-ON nebo T-OFF, nastavte stálou cirkulaci. Poté se bude klimatizační zařízení zapínat nebo vypínat podle nastaveného času. Tlačítko ON/OFF nemá na nastavení žádný vliv. Pokud tuto funkci nepotřebujete, použijte dálkový ovladač, abyste ji zrušili.







11. Tlačítko CLOCK (Hodiny)

Stiskněte toto tlačítko pro nastavení času hodin. Indikátor  na displeji dálkového ovladače začne blikat. Během 5 sekund stiskněte tlačítko + nebo -, abyste nastavili čas hodin. Každým stisknutím tlačítka + nebo - se nastavený čas zvýší nebo sníží o 1 minutu. Když stisknete a podržíte tlačítko + nebo - déle než 2 sekundy, začne se nastavený čas rychle měnit. Po dosažení požadovaného času tlačítko uvolněte. Stiskněte tlačítko CLOCK pro potvrzení nastavení času hodin. Indikátor  přestane blikat.

Poznámka:

- Hodiny zobrazují čas v 24hodinovém formátu
- Interval mezi stisknutím tlačítek při nastavování nesmí přesáhnout 5 sekund. Jinak dálkový ovladač automaticky ukončí režim nastavování. Stejně to funguje i při nastavení časovačů pro zapnutí a vypnutí (T-ON / T-OFF).

12. Tlačítko / (Zdraví/Větrání)



Stiskněte toto tlačítko, abyste aktivovali funkci Zdraví – zobrazí se indikátor . Stiskněte toto tlačítko podruhé, abyste aktivovali funkce Zdraví a Přívod vzduchu – zobrazí se indikátory  a . Stiskněte toto tlačítko potřetí, abyste aktivovali funkce Zdraví a Odvod vzduchu – zobrazí se indikátory  a . Stiskněte toto tlačítko počtvrté, abyste aktivovali funkci Přívod vzduchu – zobrazí se indikátor . Stiskněte toto tlačítko popáté, abyste aktivovali funkci Odvod vzduchu – zobrazí se indikátor . Stiskněte toto tlačítko šesté, abyste funkce Zdraví, Přívod vzduchu a Odvod vzduchu vypnuli. Stiskněte toto tlačítko pro nastavení požadovaného režimu provozu.

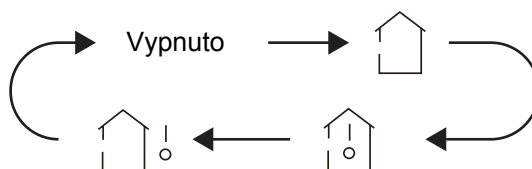

13. Tlačítko Temp (Zobrazení teploty)

Stisknutím tohoto tlačítka lze na displeji vnitřní jednotky zobrazit nastavenou teplotu, teplotu v místnosti nebo venkovní teplotu. Volba na dálkovém ovladači se cyklicky přepíná takto:



- Když pomocí dálkového ovladače zvolíte  nebo nevyberete žádnou z možností zobrazení teploty, bude se na displeji vnitřní jednotky zobrazovat nastavená teplota.
- Když pomocí dálkového ovladače zvolíte , bude se na displeji vnitřní jednotky zobrazovat teplota v místnosti.
- Když pomocí dálkového ovladače zvolíte , bude se na displeji vnitřní jednotky zobrazovat venkovní teplota.

Poznámka:

- U některých modelů není možné zobrazit venkovní teplotu. V takové případě vnitřní jednotka přijme povel , ale zobrazí nastavenou teplotu.
- Při zapnutí jednotky se standardně zobrazuje nastavená teplota. Na dálkovém ovladači se žádná indikace nezobrazuje.
- Teplotu je možné zobrazovat jen na vnitřních jednotkách, které mají číselný displej.
- Když vyberete zobrazování teploty v místnosti nebo venkovní teploty, zobrazí se na displeji vnitřní jednotky příslušná teplota a po 3 nebo 5 sekundách se automaticky přepne na zobrazování nastavené teploty.

14. Tlačítko X-Fan (Doběh ventilátoru)

Když stisknete tlačítko X-FAN v režimu Chlazení nebo Odvlhčování, zobrazí se indikátor  a po vypnutí jednotky poběží ventilátor ještě další 2 minuty, aby se vysušil vnitřek jednotky (ochrana proti růstu plísní). Po připojení napájení je funkce X-FAN standardně vypnuta. Funkci X-FAN nelze použít pro režim Automatika, Ventilátor nebo Topení.

Tato funkce umožňuje vysušit vlhkost na výparníku vnitřní jednotky poté, co je jednotka vypnuta, aby se zabránilo růstu plísně.

- Když je funkce X-FAN zapnuta: Po vypnutí jednotky stisknutím tlačítka ON/OFF poběží ventilátor vnitřní jednotky nízkou rychlostí ještě asi 2 minuty. V této době je možné zastavit ventilátor vnitřní jednotky přímo stisknutím tlačítka X-FAN.
- Když je funkce X-FAN vypnuta: Po vypnutí jednotky stisknutím tlačítka ON/OFF se celá jednotka hned zastaví.

15. Tlačítko LIGHT (Osvětlení)

Stiskněte toto tlačítko pro vypnutí osvětlení displeje vnitřní jednotky. Stiskněte tlačítko znovu pro zapnutí osvětlení displeje.

16. Tlačítko SLEEP (Spánek)

Stisknutím tohoto tlačítka můžete cyklicky nastavovat funkci Spánek 1, Spánek 2, Spánek 3, Spánek 4 nebo funkci Spánek vypnout.

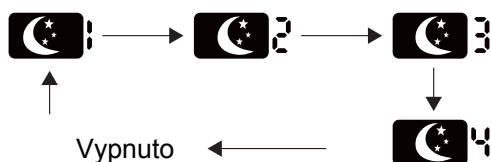

- V režimu Spánek 1 a Spánek 2 bude klimatizační zařízení pracovat podle výrobcem přednastaveného průběhu teploty (skupiny teplotních křivek).
- Spánek 3 – Nastavení funkce Spánek podle uživatelem zadaného průběhu teploty (teplotní křivky):
 1. V režimu Spánek 3 podržte stisknuté tlačítko AIR, aby se dálkový ovladač přepnul do režimu uživatelského nastavení průběhu teploty. Na displeji ovladače se v poli hodin zobrazí „1 hr“ (1 hodina) a v poli nastavení teploty bude blikat příslušná poslední nastavená teplota na teplotní křivce spánkového režim (při prvním nastavení to bude teplota přednastavená výrobcem).
 2. Stisknutím tlačítka + nebo – můžete nastavit požadovanou teplotu. Stiskněte tlačítko AIR, abyste nastavení potvrdili.
 3. Po této operaci se čas v poli hodin zvýší automaticky o 1 hodinu (tj. na 2 hodiny a v dalších cyklech postupně na 3 až 8 hodin) V poli nastavení teploty bude blikat příslušná poslední nastavená teplota na teplotní křivce spánkového režimu.
 4. Opakujte kroky 2 a 3, dokud není dokončeno nastavení požadované teploty pro 8. hodinu spánkové křivky. Tím se nastavení průběhu teploty ve spánkovém režimu ukončí. Na displeji dálkového ovladače se obnoví zobrazení aktuálního nastavení času a teploty.
- Spánek 3 – Prohlížení nastavení funkce Spánek podle uživatelem zadaného průběhu teploty (teplotní křivky):

Uživatel si může prohlédnout nastavení průběhu teploty stejným způsobem, jako při jeho zadání. Vyvolejte režim uživatelského nastavení teplotní křivky, neměňte však teplotu. Pro potvrzení nastavení stiskněte tlačítko AIR.

Poznámka: Pokud během výše popsaného postupu nastavování nebo prohlížení hodnot teplotní křivky není během 10 sekund stisknuto žádné tlačítko, nastavování nebo prohlížení se automaticky ukončí a na displeji dálkového ovladače se obnoví

základní zobrazení. Nastavování nebo prohlížení hodnot teplotní křivky lze ukončit také stisknutím tlačítka ON/OFF, MODE, T-ON/T-OFF, SLEEP, COOL nebo HEAT.

- Spánek 4 je režim Siesta. Nastavená teplota se bude měnit automaticky podle funkce Siesta.
- Funkce Spánek bude zrušena, když se klimatizační zařízení restartuje po výpadku napájení. Když je zapnuta funkce Spánek, zapne se také tichá rychlost ventilátoru.
- Funkci Spánek není možné nastavit v režimu Automatika.

17. Tlačítko Wifi (Wi-Fi)

- Stisknutím tohoto tlačítka po dobu 3 sekund můžete zapnout nebo vypnout funkci Wi-Fi pro dálkové ovládání klimatizace přes smartphone nebo tablet.
- Ve vypnutém stavu můžete stisknutím tlačítek Mode a Wifi vyresetovat parametr režimu Wi-Fi a vyvolat funkci Wi-Fi.

Funkce kombinací tlačítek

Zablokování tlačítek

Stiskněte současně tlačítka + a –, abyste zablokovali nebo odblokovali klávesnici ovladače. Když je dálkový ovladač zablokovaný, zobrazuje se indikátor  a při stisknutí libovolného tlačítka tento indikátor třikrát zabliká. Když je klávesnice odblokována, tento indikátor zmizí.

Přepínání mezi °F a °C

Když je jednotka vypnutá, stiskněte současně tlačítka MODE a – pro přepnutí mezi zobrazením teploty ve stupních Fahrenheita (°F) a ve stupních Celsia (°C).

Funkce pro úsporu energie

V režimu Chlazení stiskněte současně tlačítka TEMP a CLOCK, abyste aktivovali nebo deaktivovali funkci Úspora energie. Když je funkce Úspora energie spuštěna, zobrazí se na displeji dálkového ovladače indikátor SE a klimatizační zařízení upraví nastavenou teplotu automaticky podle továrního nastavení tak, aby se dosáhlo maximální úspory energie.

V režimu Chlazení stiskněte znovu současně tlačítka TEMP a CLOCK, abyste vypnuli funkci Úspora energie.



Poznámka:

- V režimu úspory energie je standardně nastavena automatická rychlost ventilátoru a není možné ji měnit.
- V režimu úspory energie není možné měnit nastavenou teplotu.
- Funkce Spánek a Úspora energie není možné používat současně. Pokud byla v režimu Chlazení zapnuta funkce Úspora energie, pak se po stisknutí tlačítka SLEEP funkce Úspora energie vypne. Pokud byla v režimu Chlazení zapnuta funkce Spánek, pak se po spuštění funkce Úspora energie funkce Spánek vypne.

Funkce Topení 8 °C

V režimu Topení stiskněte současně tlačítka TEMP a CLOCK, abyste aktivovali nebo deaktivovali funkci Topení 8 °C. Když je tato funkce spuštěna, zobrazí se na displeji dálkového ovladače  a „8 °C“ a klimatizační zařízení udržuje režim Topení při 8 °C. Stiskněte znovu současně tlačítka TEMP a CLOCK, abyste vypnuli funkci Topení 8 °C.

Postup ovládání

1. Po připojení klimatizačního zařízení k napájení stiskněte tlačítko ON/OFF na dálkovém ovladači, abyste zařízení zapnuli.
2. Stisknutím tlačítka MODE vyberte požadovaný režim provozu: Automatika, Chlazení, Odvlhčování, Ventilátor nebo Topení
3. Stisknutím tlačítka + nebo – nastavte požadovanou teplotu. (V některých režimech, například Automatika, se teplota nedá nastavit.)
4. Stisknutím tlačítka FAN můžete nastavit požadovanou rychlost ventilátoru: Automatická, Nízká, Střední nebo Vysoká.
5. Stisknutím tlačítka Směrování vzduchu  /  můžete nastavit směr vyfukování vzduchu.

Výměna baterií v dálkovém ovladači

1. Stiskněte zadní stranu dálkového ovladače v místě, které je označeno značkou , jak ukazuje obrázek, a pak vysuňte kryt přihrádky baterií ve směru šipky.
2. Vyměňte dvě 1,5V baterie velikosti AAA. Přesvědčte se, že jsou + a – póly baterií správně orientovány.
3. Nasaďte zpět kryt baterií.

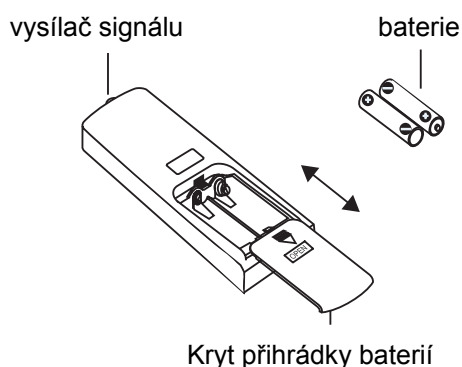

Na displeji ovladače se zobrazuje energie baterie. Když indikátor  bliká, vyměňte baterie, jinak nemusí dálkový ovladač fungovat správně.



Poznámka:

- Při použití nasměrujte vysílač signálu dálkového ovladače na okénko přijímače na klimatizačním zařízení.
- Vzdálenost mezi vysílačem signálu a okénkem přijímače by neměla být větší než 8 m a v cestě signálu by neměly být žádné překážky.
- V místnosti, kde je zářivkové osvětlení nebo bezdrátový telefon, může dojít k rušení signálu. V takovém případě je třeba přiblížit dálkový ovladač ke klimatizačnímu zařízení.
- Při výměně baterií použijte stejný typ baterií.
- Když nebudete dálkový ovladač dlouho používat, vyjměte z něj baterie.
- Vyměňte baterie, když jsou indikátory na displeji dálkového ovladače špatně viditelné, nebo se vůbec nezobrazují.

NOUZOVÉ OVLÁDÁNÍ

Pokud se dálkový ovladač ztratí nebo nefunguje, můžete zapínat nebo vypínat klimatizační zařízení pomocí tlačítka pro nouzové ovládání. Postup je následující: Otevřete panel, jak ukazuje obrázek, a stiskněte tlačítko nouzového ovládání, abyste klimatizační zařízení zapnuli nebo vypnuli. Když klimatizační zařízení zapnete, bude pracovat v režimu Automatika.

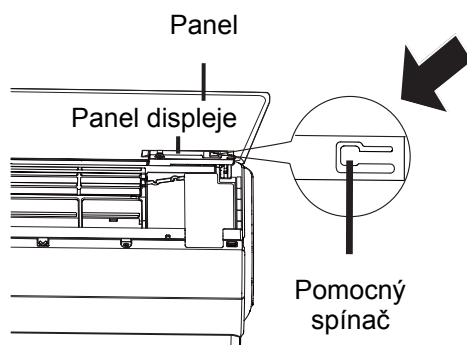

VAROVÁNÍ

Pro stisknutí pomocného spínače použijte elektricky nevodivý předmět.

ČIŠTĚNÍ A ÚDRŽBA

VAROVÁNÍ

- Před čištěním klimatizační zařízení vypněte a odpojte od napájení, abyste zabránili úrazu elektrickým proudem.
- Neumývejte klimatizační zařízení vodou, abyste zabránili úrazu elektrickým proudem.
- Pro čištění klimatizačního zařízení nepoužívejte těkavé kapaliny (rozpouštědla apod.).

Čištění povrchu vnitřní jednotky

Když je povrch vnitřní jednotky špinavý, doporučuje se jej očistit měkkou suchou nebo navlhčenou utěrkou.

Poznámka:

Nesundávejte panel, když jej čistíte.

Čištění filtru

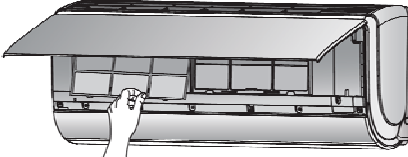
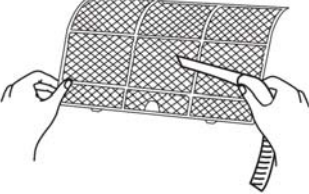
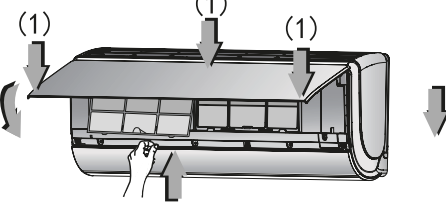
<p>1. Otevřete panel.</p> <p>Držte boční strany panelu a otevřete panel do určitého úhlu (méně než 60°, neotevírejte panel příliš velkou silou) ve směru šipky.</p>	
<p>2. Vyměňte filtr.</p> <p>Vyměňte filtr podle obrázku.</p>	
<p>3. Očistěte filtr.</p> <ul style="list-style-type: none">• Pro čištění filtru použijte vysavač nebo vodu.• Když je filtr velmi špinavý, umyjte jej vodu (teplou max. 45 °C) a pak jej nechte vyschnout na stinném a chladném místě.	
<p>4. Nainstalujte filtr.</p> <p>Nainstalujte filtr a pak pevně zavřete panel. (Pro kontrolu správného uzavření zatlačte na panel v místech vyznačených šipkami (1).)</p>	

VAROVÁNÍ

- Filtr by měl být očištěn jednou za tři měsíce. Když zařízení pracuje v prašném prostředí, je možné čistit filtr častěji.
- Po vyjmutí filtru se nedotýkejte žeber výměníku, abyste se neporanili o ostré hrany.
- Pro sušení filtru nepoužívejte oheň nebo vysoušeč vlasů, jinak může dojít k deformaci filtru nebo požáru.

Kontrola před sezónním použitím

1. Zkontrolujte, zda nejsou otvory pro přívod a výfuk vzduchu zablokované.
2. Zkontrolujte, zda jsou jistič, napájecí zástrčka a zásuvka v dobrém stavu.
3. Zkontrolujte, zda je filtr čistý.
4. Zkontrolujte, zda není montážní podstavec venkovní jednotky poškozený nebo zkorodovaný. Pokud je poškozený, kontaktujte prodejce.
5. Zkontrolujte, zda není odtoková trubka poškozená.

Kontrola po sezónním použití

1. Odpojte přívod napájení.
2. Vyčistěte filtr a panel vnitřní jednotky
3. Zkontrolujte, zda není montážní podstavec venkovní jednotky poškozený nebo zkorodovaný. Pokud je poškozený, kontaktujte prodejce.

Pokyny pro recyklaci

1. Mnohé obalové materiály jsou recyklovatelné.
Zlikvidujte je jako příslušný recyklovatelný odpad.
2. Pokud chcete zlikvidovat klimatizační zařízení, kontaktujte místního prodejce nebo servisní středisko a informujte se o správném postupu likvidace.

ŘEŠENÍ PROBLÉMŮ

Analýza základních stavů

Před vyžádáním servisu zkontrolujte stav podle níže uvedených pokynů. Pokud ani s jejich pomocí nelze poruchu odstranit, kontaktujte místního prodejce nebo kvalifikované odborníky.

Stav	Kontrola	Náprava
Vnitřní jednotka nepřijímá signál z dálkového ovladače nebo dálkový ovladač nefunguje.	<ul style="list-style-type: none">Došlo k vážnému ovlivnění funkce zařízení (statickou elektřinou, nestabilním napětím)?	<ul style="list-style-type: none">Vytáhněte zástrčku. Po 3 minutách zástrčku znovu připojte a zapněte zařízení.
	<ul style="list-style-type: none">Je dálkový ovladač v hranicích dosahu signálu?	<ul style="list-style-type: none">Dosah signálu je 8 m.
	<ul style="list-style-type: none">Jsou v cestě signálu nějaké překážky?	<ul style="list-style-type: none">Odstraňte překážky.
	<ul style="list-style-type: none">Je dálkový ovladač namířen na okénko přijímače signálu na jednotce?	<ul style="list-style-type: none">Zvolte vhodný úhel a zaměřte dálkový ovladač na okénko přijímače na jednotce.
	<ul style="list-style-type: none">Je dosah dálkového ovladače dostatečný? Je displej špatně čitelný nebo nic nezobrazuje?	<ul style="list-style-type: none">Zkontrolujte baterie. Pokud jsou vybité, vyměňte je.
	<ul style="list-style-type: none">Dálkový ovladač nereaguje na stisknutí tlačítek?	<ul style="list-style-type: none">Zkontrolujte, zda není dálkový ovladač poškozený, a případně jej vyměňte.
	<ul style="list-style-type: none">Je v místnosti zářivkové osvětlení?	<ul style="list-style-type: none">Přiblížte dálkový ovladač k jednotce.Vypněte zářivku a zkuste to znovu.
Z vnitřní jednotky se nevyfukuje vzduch.	<ul style="list-style-type: none">Je přívod nebo výfuk vzduchu vnitřní jednotky zablokovaný?	<ul style="list-style-type: none">Odstraňte překážky.
	<ul style="list-style-type: none">Dosáhla teplota v místnosti při režimu topení nastavené hodnoty?	<ul style="list-style-type: none">Po dosažení nastavené teploty přestane vnitřní jednotka vyfukovat vzduch.
	<ul style="list-style-type: none">Byl právě zapnut režim topení?	<ul style="list-style-type: none">Aby se zabránilo vyfukování dosud studeného vzduchu, začne vnitřní jednotka vyfukovat vzduch s několikaminutovým zpožděním. Je to normální jev.

Stav	Kontrola	Náprava
Klimatizační zařízení nepracuje.	<ul style="list-style-type: none"> • Výpadek napájení? 	<ul style="list-style-type: none"> • Počkejte na obnovení dodávky elektřiny.
	<ul style="list-style-type: none"> • Uvolněná zástrčka? 	<ul style="list-style-type: none"> • Zasuňte pevně zástrčku.
	<ul style="list-style-type: none"> • Vypíná se jistič nebo je spálená pojistka? 	<ul style="list-style-type: none"> • Požádejte odborníka o kontrolu a případnou výměnu jističe nebo pojistky.
	<ul style="list-style-type: none"> • Porucha na elektrickém rozvodu? 	<ul style="list-style-type: none"> • Požádejte odborníka o opravu.
	<ul style="list-style-type: none"> • Zapnuli jste jednotku znovu hned po vypnutí? 	<ul style="list-style-type: none"> • Počkejte 3 minuty a pak zapněte jednotku znovu.
	<ul style="list-style-type: none"> • Je funkce na dálkovém ovladači správně nastavena? 	<ul style="list-style-type: none"> • Nastavte funkci znovu.
Z vnitřní jednotky se vyfukuje pára.	<ul style="list-style-type: none"> • Je teplota a vlhkost v místnosti vysoká? 	<ul style="list-style-type: none"> • Příčinou je rychlé ochlazování vzduchu v místnosti. Po chvíli se teplota a vlhkost vzduchu v místnosti sníží a pára zmizí.
Nelze nastavit teplotu.	<ul style="list-style-type: none"> • Pracuje jednotka v režimu Automatiky? 	<ul style="list-style-type: none"> • V režimu Automatiky se nedá nastavit teplota. Pokud potřebujete nastavit teplotu, přepněte na jiný režim.
	<ul style="list-style-type: none"> • Překračuje vámi požadovaná teplota rozsah nastavení? 	<ul style="list-style-type: none"> • Rozsah nastavení teplot je 16 až 30 °C.
Nedostatečný účinek chlazení (topení).	<ul style="list-style-type: none"> • Příliš nízké napětí? 	<ul style="list-style-type: none"> • Počkejte, dokud se neobnoví normální úroveň napětí.
	<ul style="list-style-type: none"> • Špinavý filtr? 	<ul style="list-style-type: none"> • Vyčistěte filtr.
	<ul style="list-style-type: none"> • Je nastavena správná teplota? 	<ul style="list-style-type: none"> • Nastavte vhodnou teplotu.
	<ul style="list-style-type: none"> • Otevřená dveře nebo okna? 	<ul style="list-style-type: none"> • Zavřete dveře a okna.

Stav	Kontrola	Náprava
Vyfukovaný vzduch zapáchá.	<ul style="list-style-type: none"> • Je v místnosti nějaký zdroj zápachu, např. nábytek, cigaretový kouř apod.? 	<ul style="list-style-type: none"> • Odstraňte zdroj zápachu. • Vyčistěte filtr.
Klimatizační zařízení nepracuje normálně	<ul style="list-style-type: none"> • Působí na zařízení nějaké rušivé vlivy, např. bouřka, bezdrátová zařízení apod.? 	<ul style="list-style-type: none"> • Odpojte napájení, pak je znovu připojte a zapněte zařízení.
Z venkovní jednotky vychází pára.	<ul style="list-style-type: none"> • Je zapnutý režim Topení? 	<ul style="list-style-type: none"> • V režimu Topení může být zapotřebí odmrazit výparník. Při odmrazování může unikát pára. Je to normální jev.
Zvuk „tekoucí vody“.	<ul style="list-style-type: none"> • Bylo klimatizační zařízení právě zapnuto nebo vypnuto? 	<ul style="list-style-type: none"> • Zvuk je vyvolán prouděním chladiva v jednotce. Je to normální jev.
Zvuk „praskání“.	<ul style="list-style-type: none"> • Bylo klimatizační zařízení právě zapnuto nebo vypnuto? 	<ul style="list-style-type: none"> • Zvuk je vyvolán roztahováním/ smršťováním panelu nebo jiných dílů vlivem změny teploty.

Kód poruchy

Když je klimatizační zařízení v abnormálním stavu, indikátor teploty na vnitřní jednotce bliká a zobrazuje příslušný kód poruchy. Typ poruchy viz níže uvedený přehled.

Kód poruchy	Řešení problému
E5	Indikace poruchy může být zrušena po restartování zařízení. Pokud ne, kontaktujte autorizované servisní středisko.
E6	Indikace poruchy může být zrušena po restartování zařízení. Pokud ne, kontaktujte autorizované servisní středisko.
E8	Indikace poruchy může být zrušena po restartování zařízení. Pokud ne, kontaktujte autorizované servisní středisko.
U8	Indikace poruchy může být zrušena po restartování zařízení. Pokud ne, kontaktujte autorizované servisní středisko.
H6	Indikace poruchy může být zrušena po restartování zařízení. Pokud ne, kontaktujte autorizované servisní středisko.
C5	Kontaktujte autorizované servisní středisko.
F1	Kontaktujte autorizované servisní středisko.
F2	Kontaktujte autorizované servisní středisko.

Poznámka:

Pokud se objeví jiné kódy poruchy, kontaktujte kvalifikované odborníky a požádejte o opravu.



Varování

- Když nastane níže uvedená situace, ihned klimatizační zařízení vypněte a odpojte od napájení. Pak kontaktujte prodejce nebo kvalifikované odborníky a požádejte o opravu.
 - Napájecí kabel je přehřátý nebo poškozený.
 - Během provozu je slyšet neobvyklý hluk.
 - Jistič se často vypíná.
 - Ze zařízení je cítit zápach spáleniny.
 - Z vnitřní jednotky uniká voda nebo chladivo.
- Klimatizační zařízení neopravujte, nedemontujte a neinstalujte sami.
- Pokud klimatizační zařízení pracuje za neobvyklých podmínek, může dojít k závadě, úrazu elektrickým proudem nebo požáru.

INSTALACE

Rozměrové schéma instalace

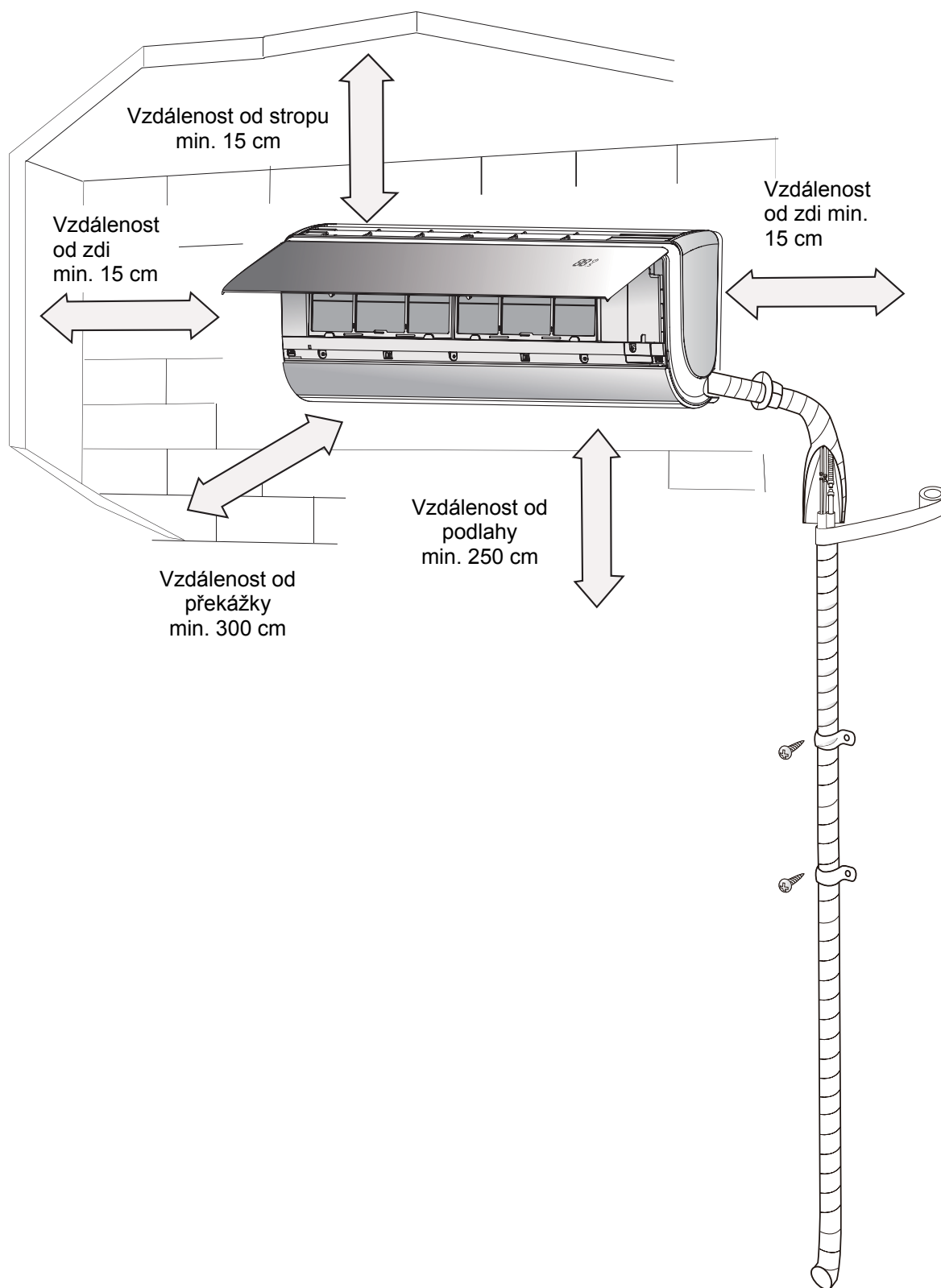

Nástroje pro instalaci

- | | |
|----------------------------|---------------------------------|
| 1. Vodováha | 8. Řezač trubek |
| 2. Šroubovák | 9. Detektor netěsností |
| 3. Příklepová vrtačka | 10. Vývěva |
| 4. Vrták | 11. Tlakoměr |
| 5. Rozšiřovač hrdla trubek | 12. Univerzální měřicí přístroj |
| 6. Momentový klíč | 13. Imbusový klíč |
| 7. Normální klíč | 14. Svinovací metr |

Poznámka:

- O instalaci požádejte místního prodejce.
- Nepoužívejte napájecí kabel, který nemá požadované parametry.

Výběr místa pro instalaci

Základní požadavky

Instalace na následujících místech může způsobit poruchu. Pokud se takovým místům nelze vyhnout, poradte se s místním prodejcem.

1. Místa, kde jsou velké zdroje tepla, výpary, hořlavé/výbušné plyny nebo těkavé látky, rozptýlené ve vzduchu.
2. Místa, kde jsou vysokofrekvenční zařízení (například svářečky nebo lékařské přístroje).
3. Místa blízko pobřeží moře.
4. Místa, kde je ve vzduchu olej nebo kouř.
5. Místa, kde jsou sirnaté plyny.
6. Jiná místa s neobvyklými podmínkami.
7. Zařízení není vhodné instalovat do prádelny.

Vnitřní jednotka

1. V místě nesmí být blízko přívodu a výfuku vzduchu žádné překážky.
2. Vyberte místo, kde může snadno odtékat zkondenzovaná voda a nebude to vadit jiným lidem.
3. Vyberte místo, kde je možné snadné připojení k venkovní jednotce a kde je blízko elektrická zásuvka.
4. Vyberte místo, které je mimo dosah dětí.
5. Vyberte místo, které udrží váhu jednotku a nezpůsobí zvýšení hluku a vibrací.
6. Zařízení musí být nainstalováno 2,5 m nad podlahou.
7. Neinstalujte vnitřní jednotku přímo nad elektrické zařízení.
8. Snažte se, aby jednotka nebyla blízko zářivkového osvětlení.

Elektrická instalace

Bezpečnostní pokyny

1. Při instalaci jednotky je nutné dodržovat elektrotechnické bezpečnostní normy a předpisy.
2. Pro připojení zařízení použijte samostatný napájecí okruh a jistič.
3. Zkontrolujte, zda napájení odpovídá požadavkům klimatizačního zařízení. Nestabilní napájení nebo nesprávné zapojení může způsobit poruchu. Před použitím klimatizačního zařízení nainstalujte vhodné napájecí kabely.
4. Zapojte správně živý, nulový a zemnicí vodič elektrické zásuvky.
5. Před zahájením jakékoli práce na elektrickém zařízení odpojte napájení.
6. Nepřipojujte napájení před dokončením instalace.
7. Když je napájecí kabel poškozený, musí být vyměněn výrobcem, autorizovaným servisem nebo osobou s příslušnou kvalifikací, aby se omezilo možné riziko.
8. Teplota v chladicím okruhu může být vysoká. Ved'te propojovací kabel v dostatečné vzdálenosti od trubek chladiva.
9. Zařízení musí být nainstalováno podle místních norem a předpisů.

Uzemnění

1. Klimatizační zařízení je elektrické zařízení třídy I. Musí být řádně uzemněno podle platných norem. Připojení uzemnění musí provést kvalifikovaný odborník. Zajistěte stálou kontrolu funkčnosti uzemnění, jinak může dojít k úrazu elektrickým proudem.
2. Žlutozelený vodič v klimatizačním zařízení je zemnicí vodič, který nesmí být použit pro jiné účely.
3. Zemní odpor musí vyhovovat platným elektrotechnickým bezpečnostním normám.
4. Zařízení musí být umístěno tak, aby byla jeho elektrická zástrčka snadno dostupná.
5. Při pevném připojení k elektrickému rozvodu musí být pro vypínání jednotky použit vypínač, který odpojuje všechny póly a jehož kontakty jsou od sebe ve vypnutém stavu vzdáleny min. 3 mm. U modelů s napájecí zástrčkou zajistěte, aby byla zástrčka po instalaci dobře dostupná.

Instalace vnitřní jednotky

Krok 1: Výběr místa pro instalaci

Doporučte klientovi místo instalace a domluvte se na něm s klientem.

Krok 2: Instalace nástěnného montážního rámu

1. Zavěste nástěnný montážní rám na zeď. Nastavte jej pomocí vodováhy do vodorovné polohy a pak vyznačte na zdi místo pro vyvrtání upevňovacích otvorů.
2. Vyvrtejte do zdi upevňovací otvory pomocí přikleповé vrtačky (průměr vrtáku zvolte podle použitých hmoždinek) a zasuňte do otvorů hmoždinky.
3. Upevněte rám na zeď pomocí šroubů (ST4.2X25TA) a pak zatáhněte za rám, abyste se přesvědčili, že je dobře upevněn. Pokud se hmoždinka uvolní, vyvrtejte poblíž jiný otvor.

Krok 3: Vytvoření otvoru pro trubky

1. Vyberte místo pro otvor pro trubky podle směru vyvedení trubek. Otvor pro trubky by měl být o něco níže, než je nástěnný rám, jak ukazuje obrázek níže.

Jednotka ASH-13AIA1 PT

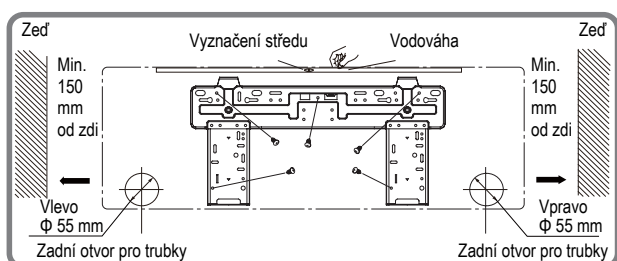

Jednotka ASH-18AIA1 PT

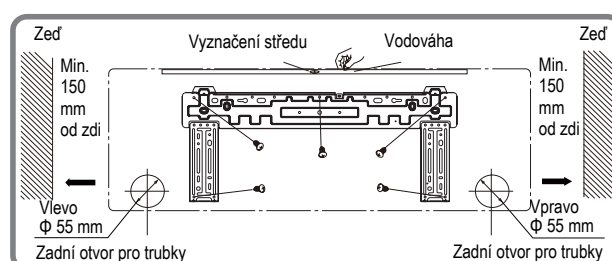

2. Udělejte do zdi na vybraném místě otvor pro vyvedení trubek o průměru Φ 55 mm. Pro zajištění dobrého odtoku vody by měl mít otvor pro trubky mírný sklon směrem dolů (5 až 10°) směrem k venkovní straně.

Poznámky:

- Při vrtání otvoru dbejte na ochranu proti prachu a proveďte příslušná bezpečnostní opatření.
- Hmoždinky nejsou součástí dodávky a je třeba je koupit samostatně.

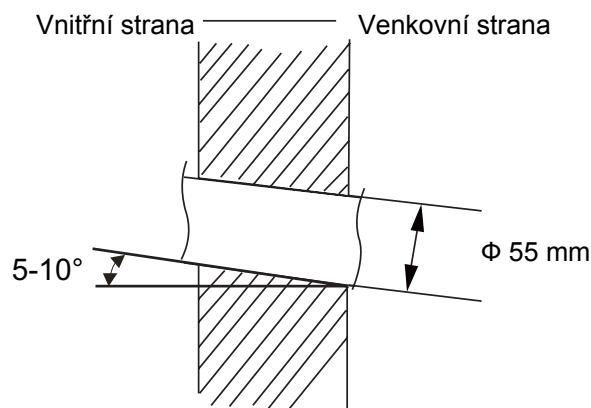

Krok 4: Vyvedení trubek

1. Trubky lze vyvést z jednotky směrem vpravo, vpravo zezadu, vlevo nebo vlevo zezadu.

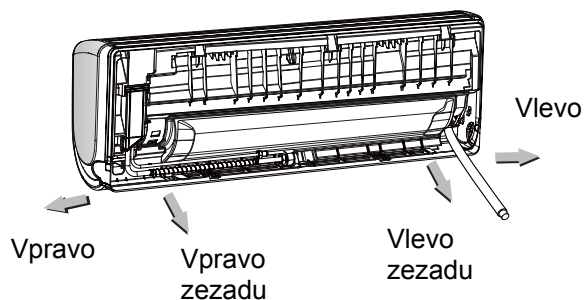

2. Při vyvedení trubek vlevo nebo vpravo vyřízněte příslušný otvor v dolní části krytu.

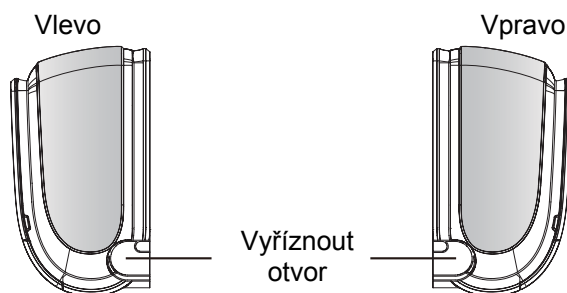

Krok 5: Připojení trubek vnitřní jednotky

1. Zarovnejte osy trubek a zasuňte spojovací část trubky z jednotky do rozšířeného hrdla propojovací trubky.
2. Utáhněte převlečnou matici rukou.
3. Nastavte utahovací moment klíče podle následující tabulky. Nasadte obyčejný klíč na spojovací část trubky a momentový klíč na převlečnou matici. Utáhněte převlečnou matici momentovým klíčem.

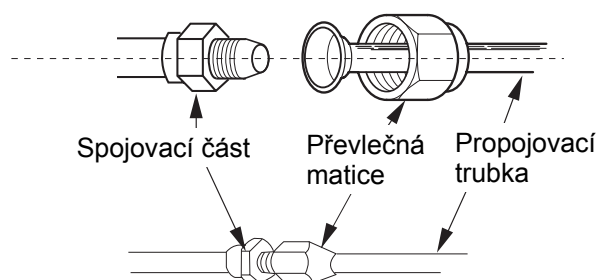

Šestihranná matice	Utahovací moment
Ø 6 mm	15–20 Nm
Ø 9,52 mm	30–40 Nm
Ø 12 mm	40–55 Nm
Ø 16 mm	60–65 Nm
Ø 19 mm	70–75 Nm

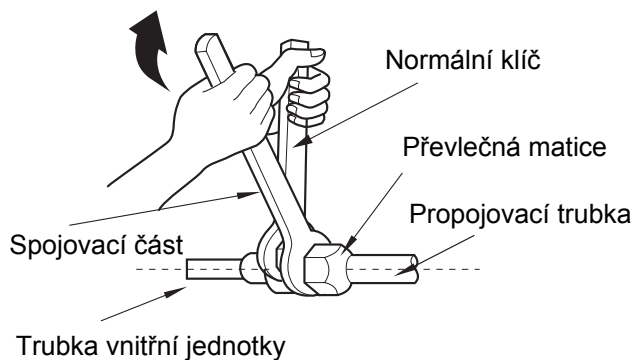

4. Navlékněte na trubky chladiva a spoje trubek obal pro tepelnou izolaci a omotejte páskou.

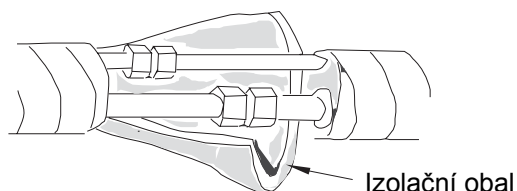

Krok 6: Instalace odtokové hadice

1. Připojte odtokovou hadici k odtokové trubce vnitřní jednotky.

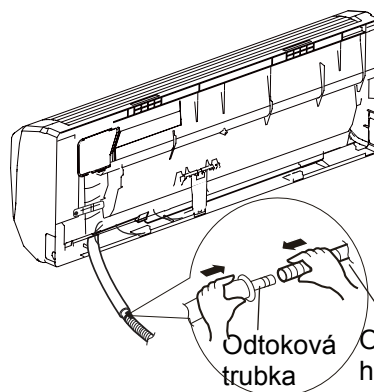

2. Omotejte spoj páskou.

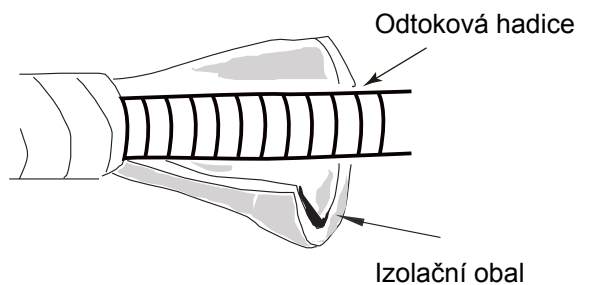
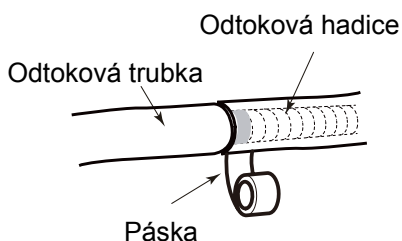

Poznámka:

- Navlékněte na odtokovou hadici izolační obal, abyste zabránili kondenzaci vody.

Krok 7: Připojení kabelu k vnitřní jednotce

1. Otevřete panel, odšroubujte šroub na krytu svorkovnice a sejměte kryt.

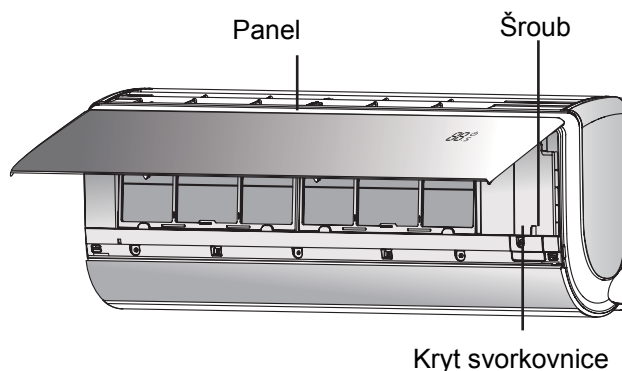

2. Protáhněte napájecí kabel přes průchodku v zadní části vnitřní jednotky a vyvedte jej ven na přední straně.

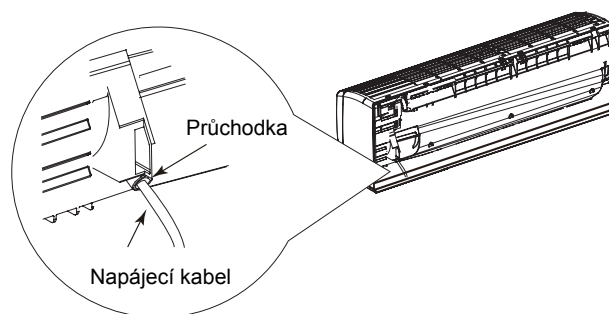

3. Odmontujte úchytku kabelu, připojte vodiče napájecího kabelu ke svorkovnici podle barev, utáhněte šrouby svorek a pak upevněte napájecí kabel úchytkou. Po dokončení zapojení jednotky 18 K zasuněte zemnicí (žlutozelený) vodič do výřezu v boční stěně svorkovnice, aby po upevnění krytu svorkovnice přiskřípnutý.

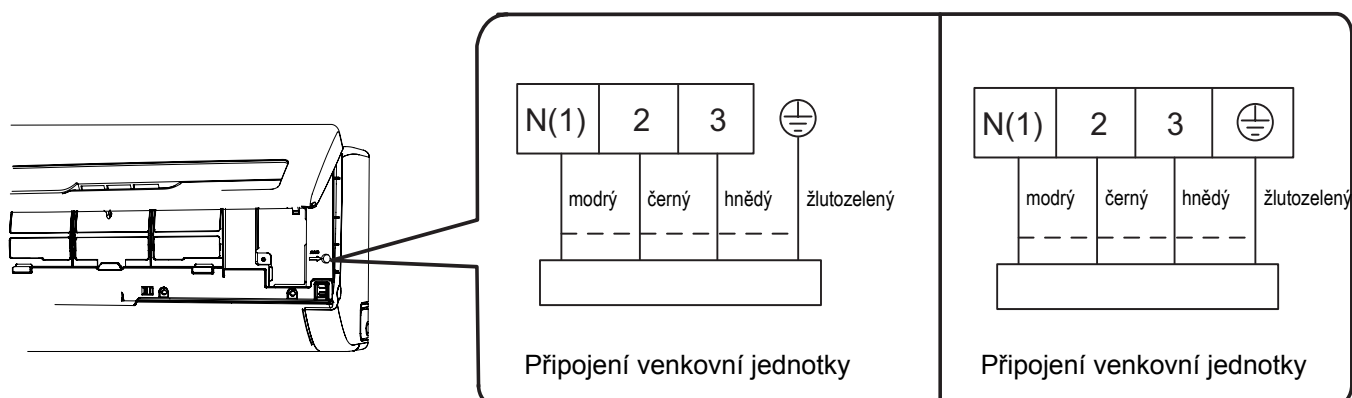

4. Nasadte kryt svorkovnice nazpět a upevněte šroubem.
5. Zavřete panel.

Poznámky:

- Všechny vodiče u vnitřní a venkovní jednotky musí zapojovat odborník.
- Pokud délka napájecího kabelu nepostačuje, požádejte dodavatele o nový, dostatečně dlouhý kabel. Nenapojujte kabely k sobě.
- Pokud je klimatizační zařízení připojeno přes zástrčku, měla by být zástrčka po dokončení instalace snadno přístupná.
- U klimatizačního zařízení bez zástrčky musí být v obvodu zapojen vypínač (odpojovač). Tento vypínač musí odpojovat všechny póly a jeho kontakty musí být od sebe v rozepnutém stavu vzdáleny minimálně 3 mm.

Krok 8: Svázání trubek

1. Omotejte spojovací trubky, napájecí kabel a odtokovou hadici páskou.

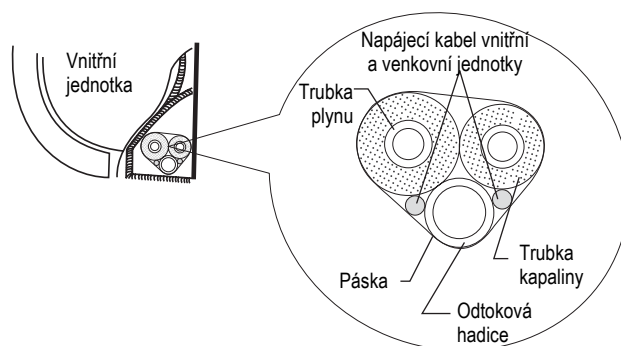

2. Při omotávání ponechejte určitou délku odtokové hadice a napájecího kabelu volnou pro instalaci. Po omotání části svazku oddělte ze svazku napájecí kabel a pak oddělte odtokovou hadici.

3. Omotejte celou délku svazku rovnoměrně.

4. Trubka kapaliny a trubka plynu by měly být na konci omotány odděleně.

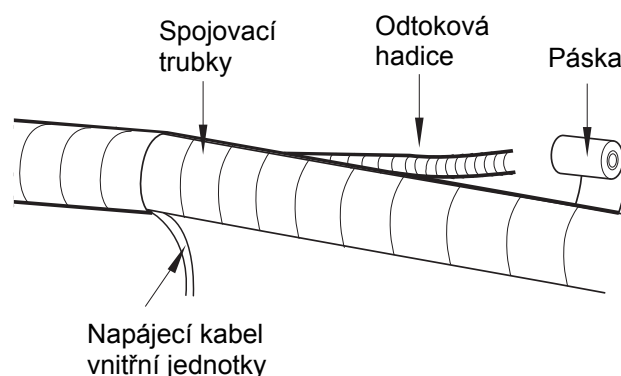

Poznámky:

- Napájecí a ovládací kabel by se neměly křížit nebo smotávat k sobě.
- Odtoková hadice by měla být přivázána pod trubkami.

Krok 9: Zavěšení vnitřní jednotky

1. Zasuňte svázané trubky do průchodky ve zdi a pak je protáhněte přes otvor ve zdi.

2. Zavěste vnitřní jednotku na nástěnný montážní rám.

3. Vyplňte mezeru mezi trubkami a průchodkou pryžovým těsněním.

4. Upevněte průchodku.

5. Zkontrolujte, zda je vnitřní jednotka pevně nainstalována a zda přiléhá ke zdi.

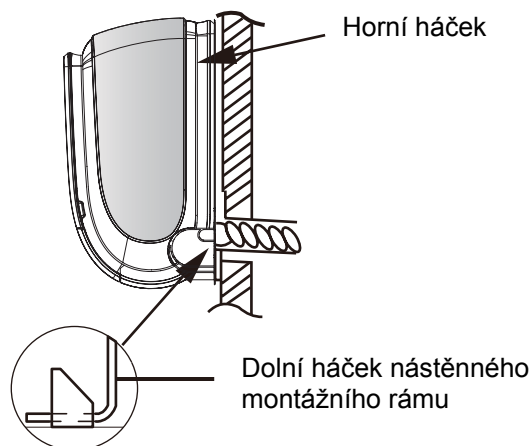
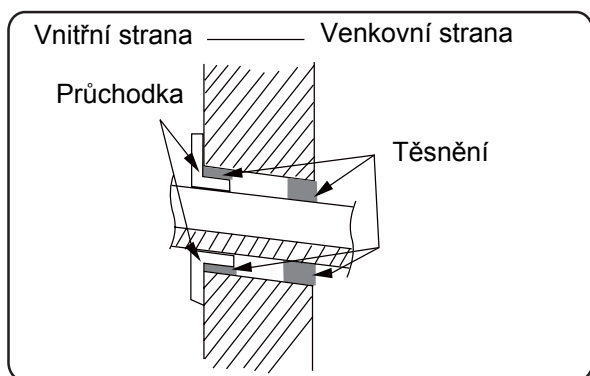

Poznámka:

- Neohýbejte příliš odtokovou hadici, aby se nezablokoval průtok vody.

Kontrola po instalaci

Po dokončení instalace zkontrolujte, zda jsou splněny následující požadavky:

Kontrolované položky	Možná závada
Je zařízení dobře upevněno?	Jednotka může spadnout, vibrovat nebo vydávat hluk.
Provedli jste kontrolu těsnosti potrubí?	Při úniku chladiva hrozí nedostatečný výkon chlazení/topení.
Je tepelná izolace trubek dostatečná?	Může nastat kondenzace a odkapávání vody.
Je odtok vody v pořádku?	Může nastat kondenzace a odkapávání vody.
Souhlasí napájecí napětí s údajem na výrobním štítku?	Může nastat porucha nebo poškození součástí.
Je instalace vodičů a trubek správná?	Může nastat porucha nebo poškození součástí.
Je jednotka řádně uzemněna?	Může dojít k probíjení elektrického proudu.
Má napájecí kabel požadované parametry?	Může dojít k závadě nebo poškození částí.
Je přívod a výfuk vzduchu volný?	Při zablokování hrozí nedostatečný výkon chlazení/topení.
Byly po instalaci odstraněny prach a úlomky materiálů?	Může nastat porucha nebo poškození součástí.
Je ventil plynu a ventil kapaliny úplně otevřený?	Při omezení průtoku chladiva hrozí nedostatečný výkon chlazení/topení.

Zkušební provoz

1. Před zkušebním provozem

- Nechejte klienta odsouhlasit instalaci klimatizačního zařízení.
- Sdělte klientovi důležité informace o klimatizačním zařízení.

2. Testování provozu

- Zapněte napájení a stiskněte tlačítko ON/OFF na dálkovém ovladači, abyste spustili provoz.
- Pomocí tlačítka MODE vyzkoušejte provozní režimy Automatika, Chlazení, Odvlhčování, Ventilátor a Topení, abyste zjistili, zda vše funguje normálně.
- Je-li teplota v místnosti nižší než 16 °C, nelze spustit režim Chlazení.

DODATEK

Konfigurace propojovacích trubek

1. Standardní délka propojovací trubky:
5 m, 7,5 m, 8 m
2. Minimální délka propojovací trubky je 3 m.
3. Maximální délka a výškový rozdíl propojovací trubky:

Výkon chlazení	Max. délka propojovací trubky	Max. výškový rozdíl
5000 Btu/h (1465 W)	15 m	5 m
7000 Btu/h (2051 W)	15 m	5 m
9000 Btu/h (2637 W)	15 m	5 m
12000 Btu/h (3516 W)	20 m	10 m
18000 Btu/h (5274 W)	25 m	10 m

Výkon chlazení	Max. délka propojovací trubky	Max. výškový rozdíl
24000 Btu/h (7032 W)	25 m	10 m
28000 Btu/h (8204 W)	30 m	10 m
36000 Btu/h (10548 W)	30 m	20 m
42000 Btu/h (12306 W)	30 m	20 m
48000 Btu/h (14064 W)	30 m	20 m

4. Dodatečné množství oleje do chladiwa a chladiwa, potřebné při prodloužení propojovací trubky:
 - Při prodloužení propojovací trubky o 10 m nad standardní délku byste měli přidat 5 ml oleje do chladiwa na každých dodatečných 5 m propojovací trubky.
 - Výpočet dodatečného množství chladiwa (na základě délky trubky kapaliny):
Dodatečné množství chladiwa = prodloužená délka trubky kapaliny × dodatečné množství chladiwa na jeden metr
 - Na základě prodloužené délky trubky kapaliny přidejte chladiwo podle požadavků v následující tabulce. Dodatečné množství chladiwa na metr se liší podle průměru trubky kapaliny (viz následující tabulka).

Tabulka dodatečného množství chladiva R410A

Průměr propojovací trubky		Ventil venkovní jednotky	
Trubka kapaliny (mm)	Trubka plynu (mm)	Model jen pro chlazení (g/m)	Model pro chlazení i topení (g/m)
Φ6	Φ9,52 nebo Φ12	15	20
Φ6 nebo Φ9,52	Φ16 nebo Φ19	15	50
Φ12	Φ19 nebo Φ22,2	30	120
Φ16	Φ25,4 nebo Φ31,8	60	120
Φ19	–	250	250
Φ22,2	–	350	350

Rozšíření hrdla trubek

Poznámka:

Hlavní příčinou úniku chladiva bývá chyba při rozšiřování hrdla trubek. Provádějte rozšiřování hrdla trubek správně podle následujícího postupu.

1. Nařežte trubky.

- Změřte vzdálenost mezi vnitřní a venkovní jednotkou.
- Nařežte trubky na potřebnou délku pomocí řezače trubek.

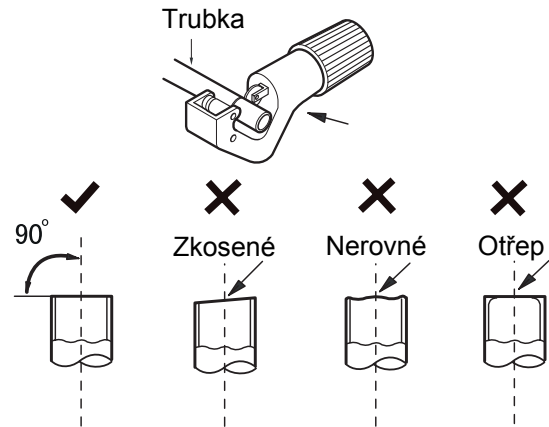

2. Odstraňte otřepy.

- Odstraňte otřepy odhrotovačem a dbejte na to, aby se otřepy nedostaly dovnitř trubky.

3. Navlečte na trubku vhodnou izolaci.

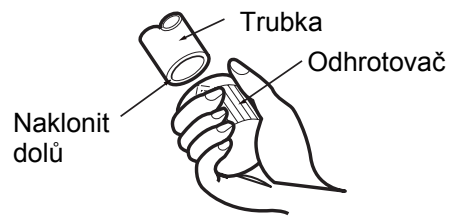

4. Nasadíte spojovací matici.

- Vezměte převlečné matice z připojovací trubky vnitřní jednotky a z ventilu venkovní jednotky a navlečte je na trubku.

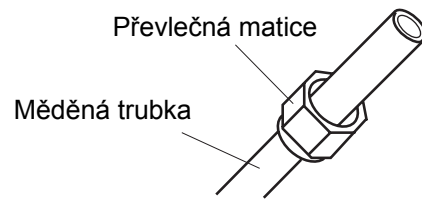

5. Rozšířte hrdlo trubky.

- Rozšířte konec trubky pomocí rozšiřovacího nástroje (sedlovačky).

Poznámka:

Rozměr „A“ se liší podle průměru trubky (viz následující tabulka)

Vnější průměr (mm)	A (mm)	
	Max.	Min
Φ6–6,35 (1/4")	1,3	0,7
Φ9,52 (3/8")	1,6	1,0
Φ12–12,70 (1/2")	1,8	1,0
Φ15,8–16 (5/8")	2,4	2,2

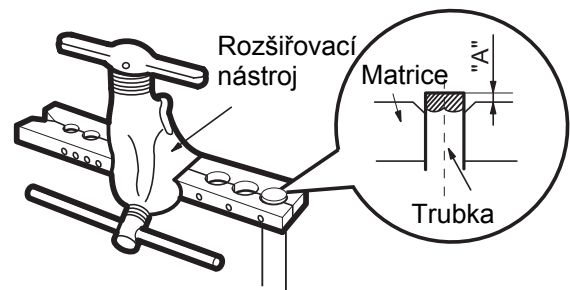

6. Provedte kontrolu.

- Zkontrolujte kvalitu rozšíření hrdla trubky. Pokud se vyskytne nějaká vada, rozšířte hrdlo trubky znovu podle výše uvedených kroků.



SCHÉMA ZAPOJENÍ

⚠ VAROVÁNÍ

Aby nedošlo k úrazu elektrickým proudem, nedotýkejte se žádných elektronických dílů, když zařízení běží, je v pohotovostním stavu nebo od odpojení jeho napájení uběhly méně než 3 minuty,

Vnitřní jednotka ASH-13AIA1 PT

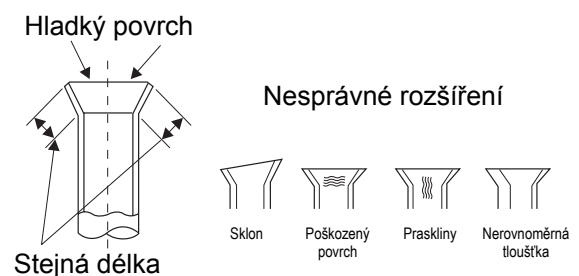
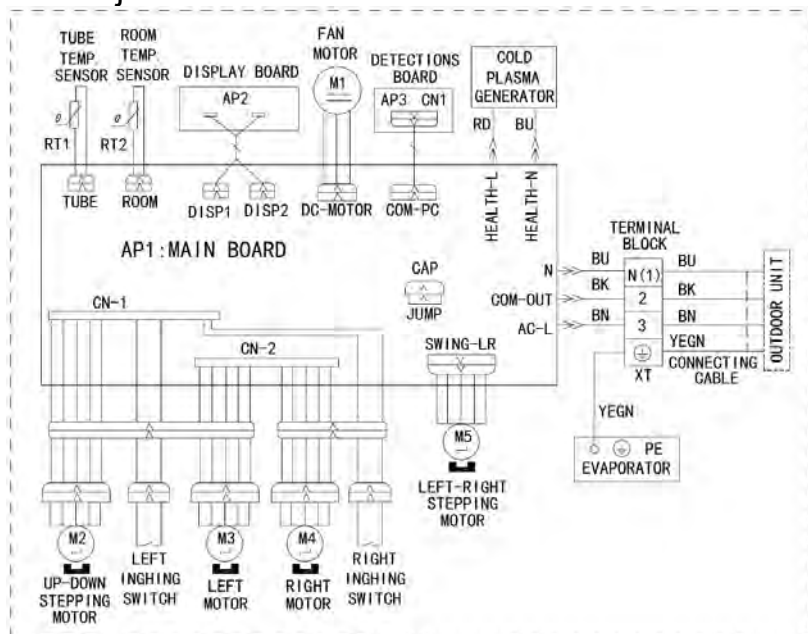

Vnitřní jednotka ASH-18AIA1 PT

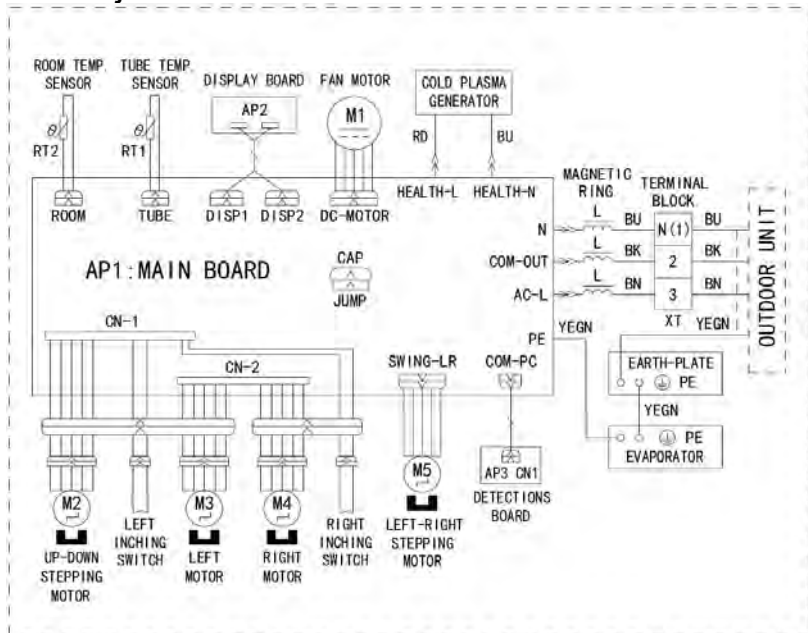

PŘÍSTROJOVÝ ŠTÍTEK

**SPLIT AIR CONDITIONER
INDOOR UNIT**

Model	ASH-13A1A PT
Rated Voltage	220-240V~
Rated Frequency	50Hz
Cooling Capacity	3500W
Heating Capacity	3600W
Air Flow Volume	720m ³ /h
Sound Pressure Level(H)	38dB(A)
Weight	11.5kg
Manufactured Date	

sinclair®

CE TÜV  ISO9001

Sinclair Corporation Ltd, 1-4 Argyll St., London, UK



**SPLIT AIR CONDITIONER
INDOOR UNIT**

Model	ASH-18A1A PT
Rated Voltage	220-240V~
Rated Frequency	50Hz
Cooling Capacity	5275W
Heating Capacity	5275W
Air Flow Volume	850m ³ /h
Sound Pressure Level(H)	42dB(A)
Weight	14kg
Manufactured Date	

sinclair®

CE TÜV  ISO9001

Sinclair Corporation Ltd, 1-4 Argyll St., London, UK



**SPLIT AIR CONDITIONER
INDOOR UNIT**

Model ASH-13AIA1 PT
Rated Voltage 220-240V~
Rated Frequency 50Hz
Cooling Capacity 3500W
Heating Capacity 3600W
Air Flow Volume 720m³/h
Sound Pressure Level(H) 38dB(A)
Weight 11.5kg
Manufactured Date

sinclair®

CE TÜV  ISO9001

Sinclair Corporation Ltd, 1-4 Argyll St., London, UK



63229964612

**SPLIT AIR CONDITIONER
INDOOR UNIT**

Model ASH-18AIA1 PT
Rated Voltage 220-240V~
Rated Frequency 50Hz
Cooling Capacity 5275W
Heating Capacity 5275W
Air Flow Volume 850m³/h
Sound Pressure Level(H) 42dB(A)
Weight 14kg
Manufactured Date

sinclair®

CE TÜV  ISO9001

Sinclair Corporation Ltd, 1-4 Argyll St., London, UK



63229964614

ENERGETICKÝ ŠTÍTEK

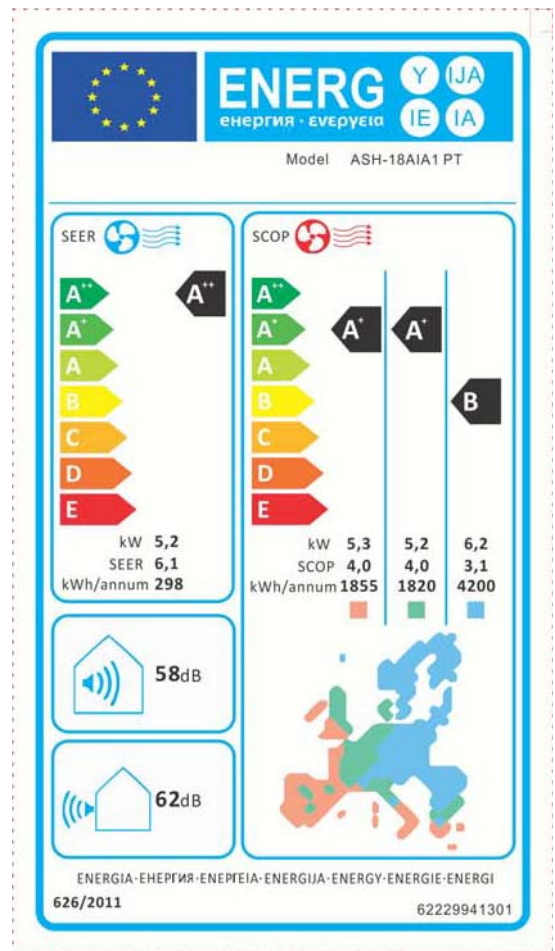
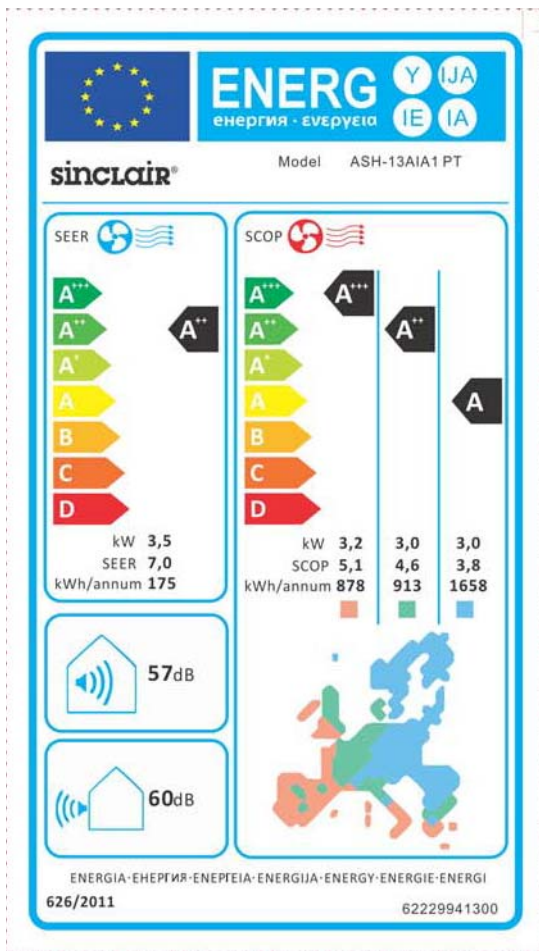

ZPĚTNÝ ODBĚR ELEKTROODPADU



Uvedený symbol na výrobku nebo v průvodní dokumentaci znamená, že použité elektrické nebo elektronické výrobky nesmí být likvidovány společně s komunálním odpadem. Za účelem správné likvidace výrobku jej odevzdejte na určených sběrných místech, kde budou přijata zdarma. Správnou likvidací tohoto produktu pomůžete zachovat cenné přírodní zdroje a napomáháte prevenci potenciálních negativních dopadů na životní prostředí a lidské zdraví, což by mohly být důsledky nesprávné likvidace odpadů. Další podrobnosti si vyžádejte od místního úřadu nebo nejbližšího sběrného místa.

INFORMACE O CHLADICÍM PROSTŘEDKU

Toto zařízení obsahuje fluorované skleníkové plyny zahrnuté v Kjótském protokolu. Údržba a likvidace musí být provedena kvalifikovaným personálem.

Typ chladicího prostředku: R410A

Složení chladicího prostředku R410A: (50% HFC-32, 50% HFC-125)

Množství chladicího prostředku: viz přístrojový štítek.

Hodnota GWP: 2088

GWP = Global Warming Potential (potenciál globálního oteplování)

V případě problémů s kvalitou nebo jiných kontaktujte prosím místního prodejce nebo autorizované servisní středisko.

Tísňové volání - telefonní číslo: 112

VÝROBCE

Výrobce: SINCLAIR CORPORATION Ltd., 1-4 Argyll St., London W1F 7LD, UK, www.sinclair-eu.com

Zařízení bylo vyrobeno v Číně (Made in China).

ZÁSTUPCE, SERVISNÍ PODPORA

Centrála NEPA spol. s r.o.
Purkyňova 45, 612 00 Brno

Tel.: +420 541 590 140

Tel. servis: +420 541 590 150

Fax: +420 541 590 124

Fax. servis: +420 541 590 153

Bezplatná infolinka: +420 800 100 285

www.nepa.cz

Obchod: obchod@nepa.cz

Servis: servis@nepa.cz

Objednávky: brno-fakturace@nepa.cz

