

NÁVOD K OBSLUZE

ROCKY SERIES

ASH-09AIR, ASH-12AIR



Překlad původního návodu k obsluze

Bezpečnostní pokyny

VAROVÁNÍ

Provoz a údržba

- Toto zařízení mohou používat také děti starší 8 let a osoby se sníženými fyzickými, smyslovými nebo mentálními schopnostmi, nebo osoby s nedostatečnými zkušenostmi a znalostmi, pokud jsou pod dozorem nebo pokud byly poučeny, jak zařízení bezpečně používat a jsou si vědomy možných rizik.
- Děti si nesmí se zařízením hrát.
- Čištění a uživatelskou údržbu zařízení nesmí provádět děti bez dozoru.
- Pro připojení klimatizačního zařízení nepoužívejte prodlužovací šňůru s více zásuvkami nebo rozdvojku. Jinak může dojít k požáru.
- Před čištěním odpojte klimatizační zařízení od napájení. Jinak může dojít k úrazu elektrickým proudem.
- Když je napájecí kabel poškozený, musí být vyměněn výrobcem, autorizovaným servisem nebo osobou s příslušnou kvalifikací, aby se omezilo možné riziko.
- Neumývejte klimatizační zařízení vodou, jinak hrozí úraz elektrickým proudem.
- Nestříkejte na vnitřní jednotku vodu. Jinak může dojít k úrazu elektrickým proudem nebo poškození zařízení.
- Po vyjmutí filtru se nedotýkejte žeber výměníku, abyste se neporanili o ostré hrany. Pro sušení filtru nepoužívejte oheň nebo vysoušeč vlasů, jinak může dojít k deformaci filtru nebo požáru.
- Údržbu musí provádět pracovníci s příslušnou kvalifikací. Jinak může dojít ke zranění osob nebo poškození majetku.
- Klimatizační zařízení sami neopravujte. Jinak může dojít k úrazu elektrickým proudem nebo poškození zařízení. Pokud potřebujete klimatizační zařízení opravit, kontaktujte prodejce.
- Nestrkejte prsty ani žádné předměty do otvorů pro přívod nebo výfuk vzduchu. Jinak může dojít ke zranění osob nebo poškození zařízení.
- Neblokujte přívod nebo výfuk vzduchu. Mohlo by dojít k závadě.
- Nepolijte dálkový ovladač vodou, jinak se může ovladač poškodit.
- Pokud nastanou níže uvedené stavy, ihned klimatizační zařízení vypněte a odpojte od napájení. Pak požádejte prodejce nebo autorizovaný servis o opravu.
 - Napájecí kabel se přehřívá nebo je poškozený.
 - Abnormální hluk při provozu.
 - Jistič se často vypíná.
 - Z klimatizačního zařízení je cítit zápach, jako když se něco pálí.
 - Z vnitřní jednotky uniká chladivo.
- Pokud klimatizační zařízení pracuje za abnormálních podmínek, může to způsobit poruchu, úraz elektrickým proudem nebo požár.
- Při zapínání nebo vypínání jednotky pomocí tlačítka nouzového ovládání stiskněte toto tlačítko pomocí elektricky nevodivého předmětu. Nepoužívejte kovový předmět.
- Nestoupejte si na horní panel venkovní jednotky ani na něj nedávejte těžké předměty. Mohlo by dojít k poškození zařízení nebo zranění osob.

Instalace

- Instalaci musí provádět pracovníci s příslušnou kvalifikací. Jinak může dojít ke zranění osob nebo poškození zařízení. Při instalaci jednotky je nutné dodržovat elektrotechnické bezpečnostní normy a předpisy.
- Použijte samostatný napájecí okruh a jistič s požadovanými parametry podle příslušných bezpečnostních předpisů.
- Nainstalujte jistič. Jinak může dojít k poškození zařízení. Při pevném připojení k elektrickému rozvodu musí být pro vypínání jednotky použit vypínač (odpojovač), který odpojuje všechny póly a jehož kontakty jsou od sebe ve vypnutém stavu vzdáleny min. 3 mm.
- Informace o požadovaných parametrech jističe viz příložená tabulka. Jistič musí zajistit ochranu proti zkratu a přetížení.
- Klimatizační zařízení musí být řádně uzemněno. Nesprávné uzemnění může způsobit úraz elektrickým proudem.
- Nepoužívejte nevhodný napájecí kabel.
- Zkontrolujte, zda napájení odpovídá požadavkům klimatizačního zařízení. Nestabilní napájení nebo špatné zapojení může způsobit závadu. Před použitím klimatizačního zařízení nainstalujte vhodné napájecí kabely.
- Zapojte správně živý, nulový a zemnicí vodič elektrické zásuvky.
- Před zahájením jakékoli práce na elektrickém zařízení odpojte napájení.
- Nepřipojujte napájení před dokončením instalace. Když je napájecí kabel poškozený, musí být vyměněn výrobcem, autorizovaným servisem nebo osobou s příslušnou kvalifikací, aby se omezilo možné riziko.
- Teplota v chladicím okruhu může být vysoká. Veďte propojovací kabel v dostatečné vzdálenosti od trubek chladiva.
- Zařízení musí být nainstalováno podle místních norem a předpisů.
- Instalace musí být prováděna jen autorizovanými pracovníky v souladu s platnými normami a předpisy.
- Klimatizační zařízení je elektrické zařízení třídy I. Musí být řádně uzemněno podle platných norem. Připojení uzemnění musí provést kvalifikovaný odborník. Zajistěte stálou kontrolu funkčnosti uzemnění, jinak může dojít k úrazu elektrickým proudem.
- Žlutozelený vodič v klimatizačním zařízení je zemnicí vodič, který nesmí být použit pro jiné účely.
- Zemní odpor musí vyhovovat platným elektrotechnickým bezpečnostním normám.
- Zařízení musí být umístěno tak, aby byla jeho elektrická zástrčka snadno dostupná.
- Všechny vodiče u vnitřní a venkovní jednotky musí zapojovat odborník.
- Pokud délka napájecího kabelu nepostačuje, požádejte dodavatele o nový, dostatečně dlouhý kabel. Napojování kabelů není dovoleno.
- Pokud je klimatizační zařízení připojeno přes zástrčku, měla by být zástrčka po dokončení instalace snadno přístupná.
- U klimatizačního zařízení bez zástrčky musí být v obvodu zapojen vypínač (odpojovač) nebo jistič.
- Pokud potřebujete přemístit klimatizační zařízení jinam, může tuto práci provádět pouze pracovník s příslušnou kvalifikací. Jinak může dojít ke zranění osob nebo poškození zařízení.
- Vyberte místo, které je mimo dosah dětí a dostatečně daleko od zvířat nebo rostlin. Pokud nelze jinak, ohradte zařízení z bezpečnostních důvodů plotem.
- Vnitřní jednotka by měla být nainstalována blízko zdi. Pokyny pro instalaci a použití tohoto produktu jsou poskytovány výrobcem.

Rozsah provozních teplot

	Uvnitř DB/WB (°C)	Venku DB/WB (°C)
Maximální chlazení	32 / 23	48 / 26
Maximální topení	27 / –	24 / 18

Poznámka:

- Rozsah provozních teplot (venkovní teplota) pro chlazení je -15 - 48 °C
Rozsah provozních teplot (venkovní teplota) pro topení je -15 - 24 °C

Názvy dílů

Vnitřní jednotka

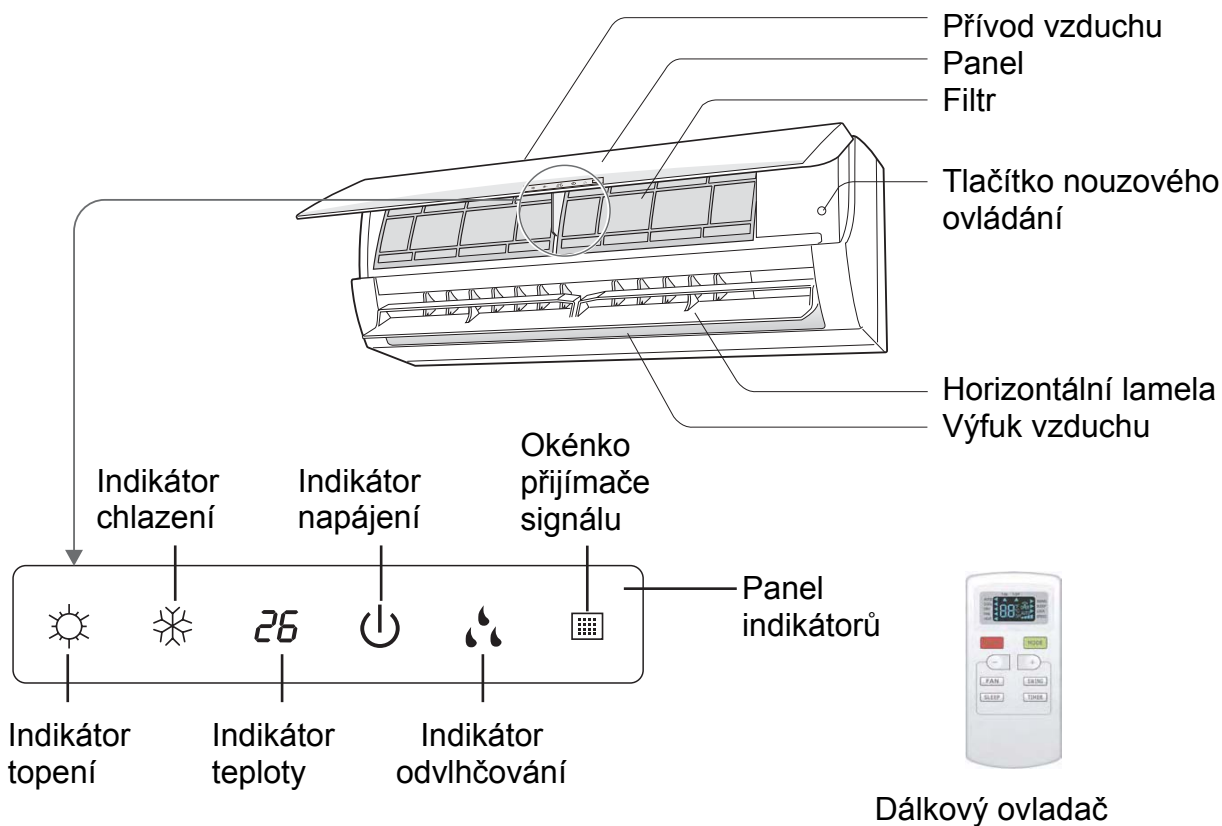

(Panel indikátorů může vypadat jinak než na obrázku výše. Řiďte se podle skutečného produktu.)

Venkovní jednotka

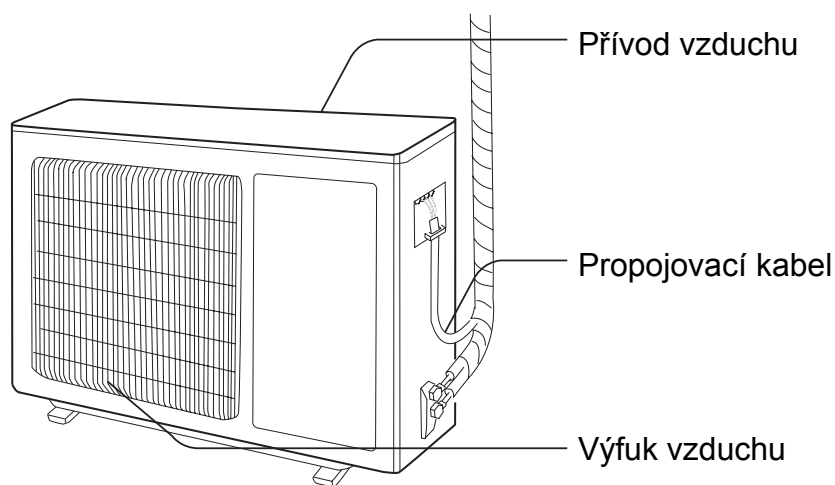

Poznámka:

Skutečný produkt může vypadat jinak než na obrázku výše. Řiďte se podle skutečného produktu.

Dálkový ovladač

Tlačítka na dálkovém ovladači

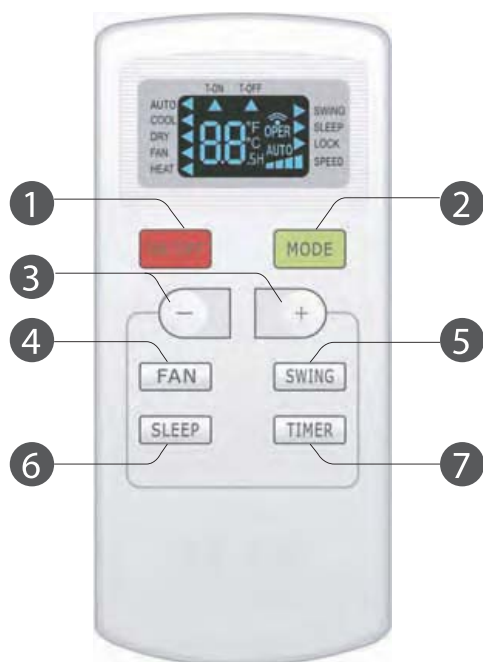

1. Tlačítko ON/OFF (Zapnuto/Vypnuto)
2. Tlačítko MODE (Režim provozu)
3. Tlačítko + / -
4. Tlačítko FAN (Ventilátor)
5. Tlačítko SWING (Směrování vzduchu)
6. Tlačítko SLEEP (Spánek)
7. Tlačítko TIMER (Časovač)

Význam indikátorů na displeji

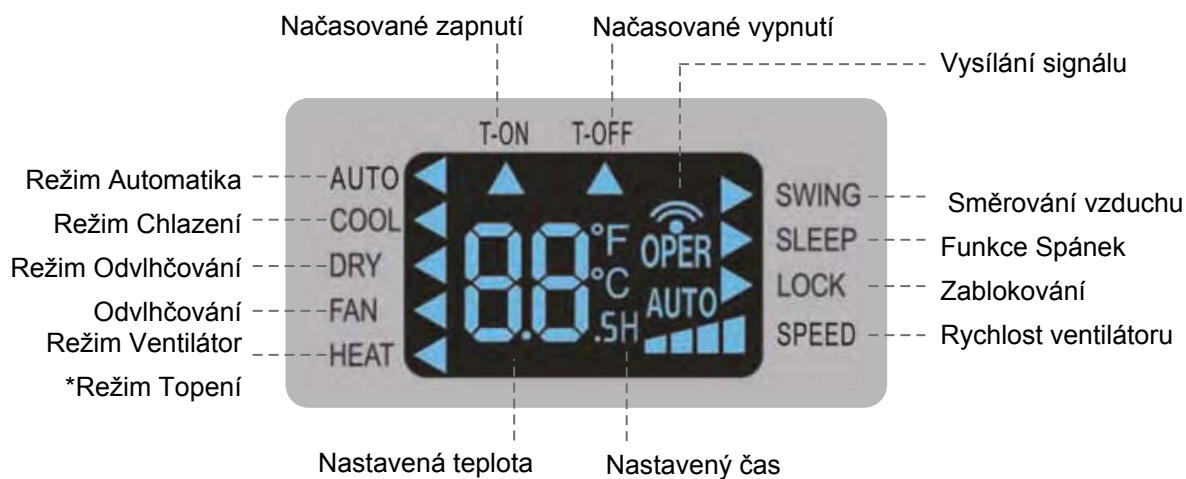

* (Jen u modelů s funkcí topení.)

Funkce tlačítek dálkového ovladače

Poznámka:

- Když je klimatizační zařízení připojeno k napájení (je v pohotovostním stavu), můžete je ovládat pomocí dálkového ovladače.
- Když je jednotka zapnutá, po každém stisknutí tlačítka na dálkovém ovladači blikne jednou indikátor vysílání signálu „“ na displeji dálkového ovladače. Když se z klimatizačního zařízení ozve pípnutí, znamená to, že byl signál z ovladače přijat.
- Když je jednotka vypnutá, bude se na displeji dálkového ovladače zobrazovat nastavená teplota (pokud je zapnuto osvětlení panelu displeje vnitřní jednotky, bude se zobrazovat příslušný indikátor). Když je jednotka zapnutá, bude se zobrazovat indikátor probíhající funkce.

1 Tlačítko ON/OFF (Zapnuto/Vypnuto)

Stiskněte toto tlačítko pro zapnutí/vypnutí jednotky.

2 Tlačítko MODE (Režim provozu)

Každým stisknutím tohoto tlačítka můžete vybírat požadovaný režim provozu v níže uvedeném cyklu (u vybraného režimu se rozsvítí příslušný indikátor „“):

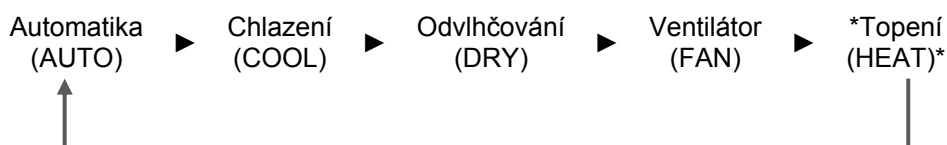

* (Jen u modelů s funkcí topení.)

- Když zvolíte režim Automatika, bude klimatizační zařízení pracovat automaticky podle okolní teploty. Požadovanou teplotu nelze nastavit a nebude se ani zobrazovat. Pro nastavení rychlosti ventilátoru stiskněte tlačítko FAN.
- Když zvolíte režim Chlazení, bude klimatizační zařízení pracovat v režimu Chlazení. V tomto režimu můžete nastavit požadovanou teplotu stisknutím tlačítka + nebo -. Pro nastavení rychlosti ventilátoru stiskněte tlačítko FAN.
- Když zvolíte režim Odvlhčování, bude klimatizační zařízení pracovat v režimu Odvlhčování s nízkou rychlostí ventilátoru. Rychlost ventilátoru nelze nastavit
- Když zvolíte režim Ventilátor, bude klimatizační zařízení pracovat pouze v režimu Ventilátor. Pro nastavení rychlosti ventilátoru stiskněte tlačítko FAN.
- Když zvolíte režim Topení, bude klimatizační zařízení pracovat v režimu Topení. V tomto režimu můžete nastavit požadovanou teplotu stisknutím tlačítka + nebo -. Pro nastavení rychlosti ventilátoru stiskněte tlačítko FAN. (Klimatizační zařízení, které má jen funkci Chlazení, nemůže pracovat v režimu Topení. Pokud je dálkovým ovladačem vybrán režim Topení, klimatizační zařízení se nedá zapnout tlačítkem ON/OFF.)

3 Tlačítko + / -

- Jedním stisknutím tlačítka + nebo - se nastavená teplota zvýší nebo sníží o 1 °C. Když tlačítko + nebo - podržíte 2 sekundy stisknuté, začne se nastavená teplota na dálkovém ovladači rychle měnit. Po dosažení požadované teploty tlačítko uvolněte.
- Když nastavujete načasované zapnutí nebo vypnutí, použijte tlačítko + nebo - pro nastavení času. (Podrobnosti viz tlačítko TIMER (Časovač).)

4 Tlačítko FAN (Ventilátor)

Stisknutím tohoto tlačítka můžete nastavovat rychlost ventilátoru v následujícím cyklu: AUTO, SPEED 1 (▲), SPEED 2 (▲▲), SPEED 3 (▲▲▲), SPEED 4 (▲▲▲▲)



Poznámka:

- Při Automatické rychlosti nastaví klimatizační zařízení rychlost ventilátoru automaticky podle okolní teploty.
- Rychlost ventilátoru nelze nastavit v režimu Odvlhčování.

5 Tlačítko SWING (Směrování vzduchu)

Stiskněte toto tlačítko pro zapnutí/vypnutí funkce směrování vzduchu.

6 Tlačítko SLEEP (Spánek)

V režimech Chlazení, Topení nebo Odvlhčování můžete stisknutím tohoto tlačítka zapnout funkci Spánek. Zapnutou funkci Spánek je možné vypnout dalším stisknutím tohoto tlačítka. V režimech Ventilátor a Automatika není tato funkce dostupná.

7 Tlačítko TIMER (Časovač)

- Když je jednotka zapnutá, stiskněte toto tlačítko, abyste nastavili časovač pro vypnutí. Indikátory T-OFF a H budou blikat. Během 5 sekund stiskněte tlačítko + nebo –, abyste nastavili čas pro vypnutí. Jedním stisknutím tlačítka + nebo – se nastavený čas zvýší nebo sníží o 0,5 nebo 1 hodinu. Když tlačítko + nebo – podržíte 2 sekundy stisknuté, začne se nastavený čas rychle měnit. Po dosažení požadovaného času tlačítko uvolněte. Stiskněte tlačítko TIMER, abyste nastavení potvrdili. Indikátory T-OFF a H přestanou blikat.
- Když je jednotka vypnutá, stiskněte toto tlačítko, abyste nastavili časovač pro zapnutí. Indikátory T-ON a H budou blikat. Během 5 sekund stiskněte tlačítko + nebo –, abyste nastavili čas pro zapnutí. Jedním stisknutím tlačítka + nebo – se nastavený čas zvýší nebo sníží o 0,5 nebo 1 hodinu. Když tlačítko + nebo – podržíte 2 sekundy stisknuté, začne se nastavený čas rychle měnit. Po dosažení požadovaného času tlačítko uvolněte. Stiskněte tlačítko TIMER, abyste nastavení potvrdili. Indikátory T-ON a H přestanou blikat.
- Zrušení načasovaného zapnutí/vypnutí: Když je nastavena funkce časovače, stiskněte jednou tlačítko TIMER, aby se zobrazil zbývající čas. Během 5 sekund stiskněte znovu tlačítko TIMER, aby se tato funkce zrušila.

Poznámka:

- Rozsah nastavení času: 0,5–24 hodin
- Časový interval mezi stisknutími tlačítek nesmí přesáhnout 5 sekund, jinak dálkový ovladač ukončí režim nastavení.

Funkce kombinací tlačítek

1 Dětská pojistka

Současným stisknutím tlačítek + a – je možné zapnout nebo vypnout funkci dětské pojistky. Když je dětská pojistka zapnuta, zobrazí se indikátor zamknutí ovladače (LOCK). Při stisknutí tlačítek dálkového ovladače nebude ovladač vysílat žádný signál.

2 Přepnutí jednotky zobrazení teploty

Když je zařízení vypnuté, je možné současným stisknutím tlačítek – a MODE přepínat mezi °C a °F.

Postup ovládání

1. Po připojení klimatizačního zařízení k napájení stiskněte tlačítko ON/OFF na dálkovém ovladači, abyste zařízení zapnuli.
2. Stisknutím tlačítka MODE vyberte požadovaný režim provozu: Automatika (AUTO), Chlazení (COOL), Odvlhčování (DRY), Ventilátor (FAN) nebo Topení (HEAT)
3. Stisknutím tlačítka + nebo – nastavte požadovanou teplotu. (V některých režimech, například Automatika, se teplota nedá nastavit.)
4. Stisknutím tlačítka FAN můžete nastavit požadovanou rychlost ventilátoru: Automatická, Nízká, Střední nebo Vysoká.
5. Stisknutím tlačítka SWING můžete nastavit směr vyfukování vzduchu.

Výměna baterií v dálkovém ovladači

1. Stiskněte kryt přihrádky baterií na zadní straně dálkového ovladače v místě označeném „“, a pak vysuňte kryt přihrádky baterií ve směru šipky, jak ukazuje obrázek.
2. Vyměňte dvě 1,5V baterie velikosti AAA. Přesvědčte se, že jsou + a – póly baterií správně orientovány.
3. Nasadte zpět kryt baterií.

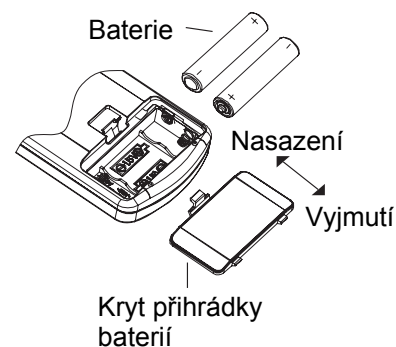

Poznámka:

- Při použití nasměrujte vysílač signálu dálkového ovladače na okénko přijímače na klimatizačním zařízení.
- Vzdálenost mezi vysílačem signálu a okénkem přijímače by neměla být větší než 8 m a v cestě signálu by neměly být žádné překážky.
- V místnosti, kde je zářivkové osvětlení nebo bezdrátový telefon, může dojít k rušení signálu. V takovém případě je třeba přiblížit dálkový ovladač ke klimatizačnímu zařízení.
- Při výměně baterií použijte stejný typ baterií.
- Když nebudete dálkový ovladač dlouho používat, vyjměte z něj baterie.
- Vyměňte baterie, když jsou indikátory na displeji dálkového ovladače špatně viditelné, nebo se vůbec nezobrazují.

Nouzové ovládání

Pokud se dálkový ovladač ztratí nebo nefunguje, můžete zapínat nebo vypínat klimatizační zařízení pomocí tlačítka pro nouzové ovládání. Postup je následující:
Otevřete panel, jak ukazuje obrázek, a stiskněte tlačítko nouzového ovládání, abyste klimatizační zařízení zapnuli nebo vypnuli. Když klimatizační zařízení zapnete, bude pracovat v režimu Automatika.

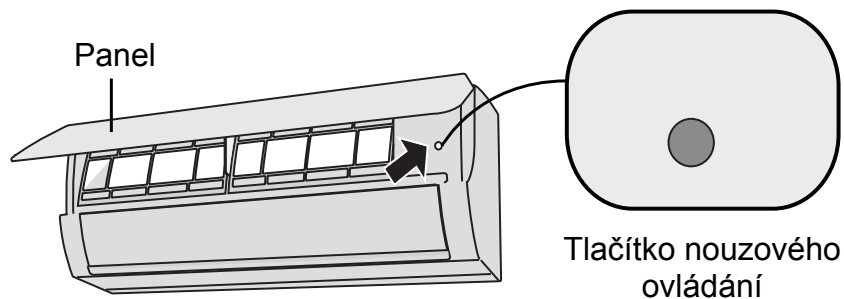

VAROVÁNÍ

Pro stisknutí tlačítka použijte elektricky nevodivý předmět.

Čištění a údržba

VAROVÁNÍ

- Před čištěním klimatizační zařízení vypněte a odpojte od napájení, abyste zabránili úrazu elektrickým proudem.
- Neumývejte klimatizační zařízení vodou, jinak hrozí úraz elektrickým proudem.
- Pro čištění klimatizačního zařízení nepoužívejte těkavé kapaliny.

Čištění povrchu vnitřní jednotky

Když je povrch vnitřní jednotky špinavý, doporučuje se pro jeho očištění použít měkkou suchou nebo vlhkou utěrku.

Poznámka:

- Při čištění nesundávejte panel.

Čištění filtru

1 Otevřete panel

Vytáhněte panel do určitého úhlu, jak ukazuje obrázek.

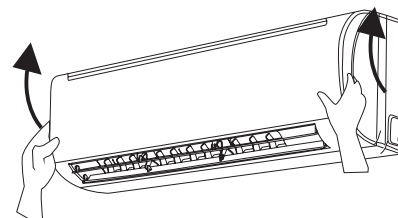

2 Vyjměte filtr

Vyjměte filtr, jak ukazuje obrázek.

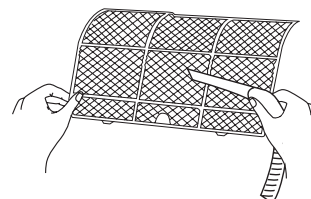

3 Vyčistěte filtr

- Pro čištění filtru použijte vysavač nebo vodu.
- Když je filtr velmi špinavý, očistěte jej vodou (max. teplota 45 °C) a pak nechejte vyschnout na stinném a chladném místě.

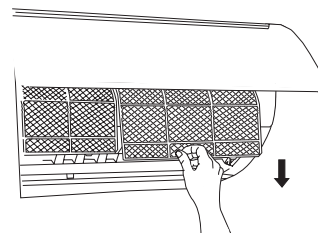

4 Nainstalujte filtr

Nainstalujte filtr nazpět a pak pevně zavřete panel.

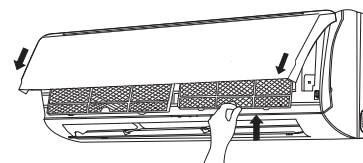

VAROVÁNÍ

- Filtr by měl být očištěn jednou za tři měsíce. Když zařízení pracuje v prašném prostředí, je možné čistit filtr častěji.
- Po vyjmutí filtru se nedotýkejte žebér výměníku, abyste se neporanili o ostré hrany.
- Pro sušení filtru nepoužívejte oheň nebo vysoušeč vlasů, jinak může dojít k deformaci filtru nebo požáru.

Kontrola před sezónním použitím

1. Zkontrolujte, zda nejsou otvory pro přívod a výfuk vzduchu zablokované.
2. Zkontrolujte, zda jsou jistič, napájecí zástrčka a zásuvka v dobrém stavu.
3. Zkontrolujte, zda je filtr čistý.
4. Zkontrolujte, zda není montážní podstavec venkovní jednotky poškozený nebo zkorodovaný.
Pokud je, kontaktujte prodejce.
5. Zkontrolujte, zda není odtoková trubka poškozená.

Kontrola po sezónním použití

1. Odpojte přívod napájení.
2. Vyčistěte filtr a panel vnitřní jednotky
3. Zkontrolujte, zda není montážní podstavec venkovní jednotky poškozený nebo zkorodovaný.
Pokud je, kontaktujte prodejce.

Informace o recyklaci

1. Mnohé obalové materiály jsou recyklovatelné. Odložte je do příslušných kontejnerů pro recyklovatelný odpad.
2. Pokud budete chtít zlikvidovat vysloužilé klimatizační zařízení, obraťte se na místní sběrné středisko nebo požádejte prodejce o radu, jak zařízení správně zlikvidovat.

Řešení problémů

Analýza běžných jevů

Než požádáte o opravu zařízení, přečtěte si následující přehled. Pokud se vám nepodaří problém odstranit, kontaktujte místního prodejce nebo autorizovaný servis.

Jev	Kontrolovaná položka	Řešení
Vnitřní jednotka nepřijímá signál z dálkového ovladače nebo dálkový ovladač nefunguje.	<ul style="list-style-type: none">• Je činnost jednotky vážně narušena (např. statickou elektřinou nebo nestabilním napětím)?	<ul style="list-style-type: none">• Vypněte zařízení pomocí jističe. Po 3 minutách znovu zapněte zařízení.
	<ul style="list-style-type: none">• Je dálkový ovladač dostatečně blízko k jednotce?	<ul style="list-style-type: none">• Dosah signálu ovladače je 8 m.
	<ul style="list-style-type: none">• Stojí v cestě signálu nějaké překážky?	<ul style="list-style-type: none">• Odstraňte překážky.
	<ul style="list-style-type: none">• Je dálkový ovladač nasměrován na okénko přijímače na jednotce?	<ul style="list-style-type: none">• Nasměrujte dálkový ovladač z vhodného úhlu na okénko přijímače signálu na vnitřní jednotce.
	<ul style="list-style-type: none">• Dálkový ovladač nereaguje na stisknutí tlačítek, údaje na displeji jsou špatně vidět nebo se vůbec nezobrazují?	<ul style="list-style-type: none">• Zkontrolujte baterie. Když jsou baterie vybité, vyměňte je.
	<ul style="list-style-type: none">• Dálkový ovladač nefunguje.	<ul style="list-style-type: none">• Zkontrolujte, zda není ovladač poškozený. Pokud je poškozený, vyměňte jej.
	<ul style="list-style-type: none">• Je v místnosti zářivkové osvětlení?	<ul style="list-style-type: none">• Přiblížte dálkový ovladač ke klimatizačnímu zařízení.• Vypněte zářivkové osvětlení a zkuste to znovu.
Z vnitřní jednotky nefouká vzduch.	<ul style="list-style-type: none">• Je přívod nebo výfuk vzduchu vnitřní jednotky zablokovaný?	<ul style="list-style-type: none">• Odstraňte překážky.
	<ul style="list-style-type: none">• V režimu Topení: Dosáhla teplota v místnosti nastavenou hodnotu?	<ul style="list-style-type: none">• Po dosažení nastavené hodnoty se z vnitřní jednotky přestane vyfukovat vzduch.
	<ul style="list-style-type: none">• Byl právě spuštěn režim Topení?	<ul style="list-style-type: none">• Aby se zabránilo vyfukování studeného vzduchu, spustí se ventilátor vnitřní jednotky až po několika minutách. Je to normální jev.

Jev	Kontrolovaná položka	Řešení
Klimatizační zařízení nepracuje.	<ul style="list-style-type: none"> • Došlo k výpadku napájení? 	<ul style="list-style-type: none"> • Počkejte na obnovení dodávky elektřiny.
	<ul style="list-style-type: none"> • Je uvolněný přívod el. energie? 	<ul style="list-style-type: none"> • Nechte zkontrolovat napájecí kabel.
	<ul style="list-style-type: none"> • Vypadl jistič nebo je spálená pojistka? 	<ul style="list-style-type: none"> • Požádejte odborníka o kontrolu jističe nebo výměnu pojistky.
	<ul style="list-style-type: none"> • Je vadný elektrický rozvod nebo napájecí kabel? 	<ul style="list-style-type: none"> • Požádejte elektrikáře o opravu.
	<ul style="list-style-type: none"> • Byla jednotka hned po vypnutí znovu zapnuta? 	<ul style="list-style-type: none"> • Počkejte 3 minuty a pak jednotku znovu zapněte.
	<ul style="list-style-type: none"> • Je nastavení funkce pomocí dálkového ovladače správné? 	<ul style="list-style-type: none"> • Nastavte funkci znovu.
Z vnitřní jednotky se vyfukuje pára.	<ul style="list-style-type: none"> • Je v místnosti velká teplota a vlhkost? 	<ul style="list-style-type: none"> • Příčinou je prudké ochlazení vzduchu v místnosti. Po chvíli se teplota a vlhkost v místnosti sníží a pára zmizí.
Není možné nastavit požadovanou teplotu.	<ul style="list-style-type: none"> • Pracuje jednotka v režimu Automatika? 	<ul style="list-style-type: none"> • V režimu Automatika se teplota nedá nastavit. Pokud chcete nastavit teplotu, změňte režim provozu.
	<ul style="list-style-type: none"> • Vámi požadovaná teplota překračuje rozsah nastavitelných teplot? 	<ul style="list-style-type: none"> • Rozsah nastavení teploty: 16–30 °C
Nedostatečné chlazení (topení).	<ul style="list-style-type: none"> • Je napájecí napětí příliš nízké? 	<ul style="list-style-type: none"> • Počkejte, dokud se neobnoví správná hodnota napětí.
	<ul style="list-style-type: none"> • Je filtr špinavý? 	<ul style="list-style-type: none"> • Vyčistěte filtr.
	<ul style="list-style-type: none"> • Je nastavena správná teplota? 	<ul style="list-style-type: none"> • Nastavte teplotu správně.
	<ul style="list-style-type: none"> • Jsou otevřené dveře nebo okna? 	<ul style="list-style-type: none"> • Zavřete dveře a okna.

Jev	Kontrolovaná položka	Řešení
Z jednotky vychází zápach.	<ul style="list-style-type: none"> • Je v místnosti zdroj zápachu, například nábytek, cigarety apod.? 	<ul style="list-style-type: none"> • Odstraňte zdroj zápachu. • Vyčistěte filtr.
Klimatizační zařízení nepracuje normálně.	<ul style="list-style-type: none"> • Byla činnost jednotky ovlivněna bouřkou, rádiovým rušením, vysokofrekvenčním signálem apod.? 	<ul style="list-style-type: none"> • Odpojte jednotku od napájení, po chvíli ji zase připojte a zapněte.
Z venkovní jednotky vychází pára.	<ul style="list-style-type: none"> • Je zapnutý režim Topení? 	<ul style="list-style-type: none"> • Během odmrazování v režimu Topení může z jednotky vycházet pára. Je to normální jev.
Je slyšet zvuk tekoucí vody.	<ul style="list-style-type: none"> • Bylo klimatizační zařízení právě zapnuto nebo vypnuto? 	<ul style="list-style-type: none"> • Je to zvuk vyvolaný prouděním chladiva uvnitř jednotky. Je to normální jev.
Je slyšet praskání.	<ul style="list-style-type: none"> • Bylo klimatizační zařízení právě zapnuto nebo vypnuto? 	<ul style="list-style-type: none"> • Je to zvuk způsobený třením během tepelného roztahování nebo smršťování panelu nebo jiných dílů při změně teploty.

Kód poruchy

Když je klimatizační zařízení v abnormálním stavu, bude displej pro zobrazení teploty na vnitřní jednotce blikat a zobrazovat příslušný kód poruchy. Vyhledejte kód poruchy v níže uvedené tabulce.

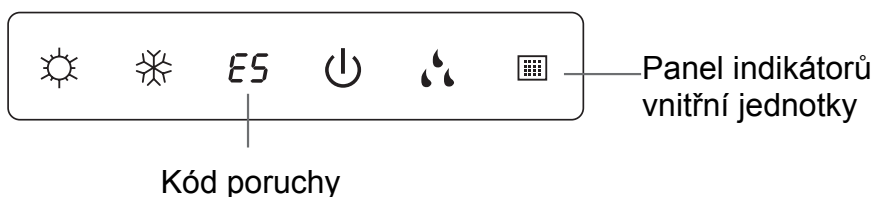

Panel indikátorů na obrázku je uveden jen jako příklad. Na skutečném produktu může vypadat jinak.

Kód poruchy	Kontrola
Indikátor topení svítí 10 s, nesvítí 0,5 s	Indikuje stav odmrazování. Je to normální jev.
E5	Indikace poruchy může být zrušena po restartování zařízení. Pokud ne, kontaktujte servisní středisko.
U8	Indikace poruchy může být zrušena po restartování zařízení. Pokud ne, kontaktujte servisní středisko.
H6	Indikace poruchy může být zrušena po restartování zařízení. Pokud ne, kontaktujte servisní středisko.
C5	Kontaktujte servisní středisko.
F1	Kontaktujte servisní středisko.
F2	Kontaktujte servisní středisko.

VAROVÁNÍ

- Pokud nastanou níže uvedené stavy, ihned klimatizační zařízení vypněte a odpojte od napájení. Pak požádejte prodejce nebo autorizovaný servis o opravu.
 - Napájecí kabel se přehřívá nebo je poškozený.
 - Abnormální hluk při provozu.
 - Jistič se často vypíná.
 - Z klimatizačního zařízení je cítit zápach, jako když se něco pálí.
 - Z vnitřní jednotky uniká chladivo.
- Klimatizační zařízení sami neopravujte ani neupravujte.
- Pokud klimatizační zařízení pracuje za abnormálních podmínek, může to způsobit poruchu, úraz elektrickým proudem nebo požár.

Instalace

Nákres instalace s rozměry

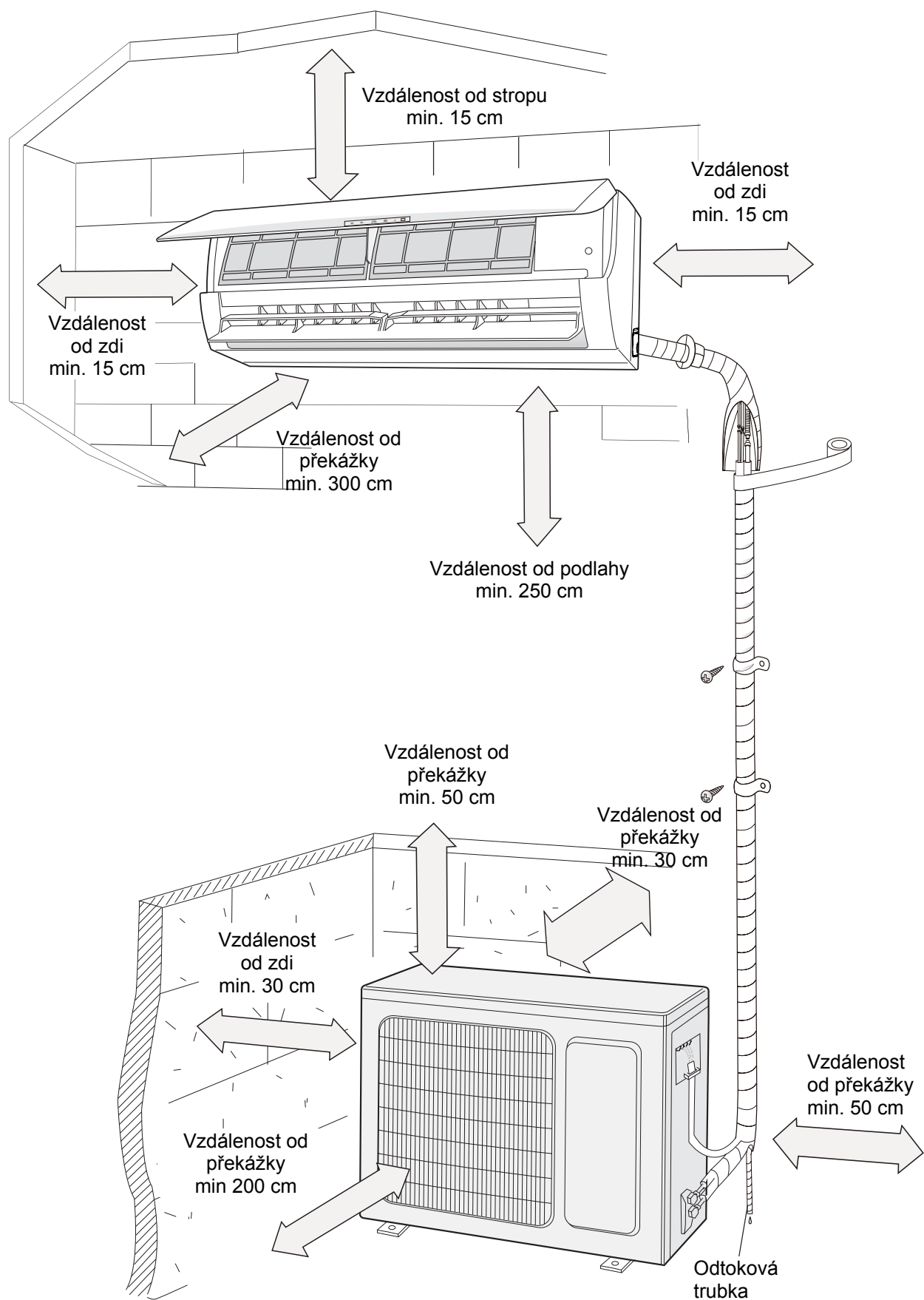

Výběr místa pro instalaci

Základní požadavky

Instalace zařízení na následujících místech může způsobit poruchu. Pokud nelze zařízení umístit jinak, poraďte se s prodejcem.

1. Místa, kde jsou velké zdroje tepla, výpary, hořlavé/výbušné plyny nebo těkavé látky, rozptýlené ve vzduchu.
2. Místa, kde jdou vysokofrekvenční zařízení (například svářečky nebo lékařské přístroje).
3. Místa blízko pobřeží moře.
4. Místa, kde je ve vzduchu olej a kouř.
5. Místa, kde jsou sirnaté plyny.
6. Jiná místa s neobvyklými podmínkami.
7. Nepoužívejte jednotku v bezprostřední blízkosti prádelny, vany, sprchy nebo bazénu.

POZNÁMKA:

- O instalaci požádejte místního prodejce.
- Nepoužívejte nevhodný napájecí kabel.

Vnitřní jednotka

1. V místě nesmí být blízko přívodu a výfuku vzduchu žádné překážky.
2. Vyberte místo, kde může snadno odtékat zkondenzovaná voda a nebude to vadit jiným lidem.
3. Vyberte místo, kde je možné snadné připojení k venkovní jednotce a kde je blízko elektrická zásuvka.
4. Vyberte místo, které je mimo dosah dětí.
5. Vyberte místo, které udrží váhu jednotku a nezpůsobí zvýšení hluku a vibrací.
6. Zařízení musí být nainstalováno 2,5 m nad podlahou.
7. Neinstalujte vnitřní jednotku přímo nad elektrické zařízení.
8. Snažte se, aby jednotka nebyla blízko zářivkového osvětlení.

Venkovní jednotka

1. Vyberte místo, kde nebude hluk a vyfukovaný vzduch z venkovní jednotky rušit okolí.
2. Místo by mělo být dobře větrané a suché. Venkovní jednotka by neměla být vystavena přímému slunečnímu světlu nebo silnému větru.
3. Místo musí unést váhu venkovní jednotky.
4. Instalace musí dodržovat rozměry a vzdálenosti podle instalačního výkresu.
5. Vyberte místo, které je mimo dosah dětí a dostatečně daleko od zvířat nebo rostlin. Pokud nelze jinak, ohradte zařízení z bezpečnostních důvodů plotem.

Požadavky na elektrické připojení

Bezpečnostní pokyny

1. Při instalaci jednotky je nutné dodržovat elektrotechnické bezpečnostní normy a předpisy.
2. Použijte samostatný napájecí okruh a jistič s požadovanými parametry podle příslušných bezpečnostních předpisů.
3. Zkontrolujte, zda napájení odpovídá požadavkům klimatizačního zařízení.
Nestabilní napájení nebo nesprávné zapojení může způsobit poruchu. Před použitím klimatizačního zařízení nainstalujte vhodné napájecí kabely.
4. Zapojte správně živý, nulový a zemnicí vodič elektrické zásuvky.
5. Před zahájením jakékoli práce na elektrickém zařízení odpojte napájení.
6. Nepřipojujte napájení před dokončením instalace.
7. Když je napájecí kabel poškozený, musí být vyměněn výrobcem, autorizovaným servisem nebo osobou s příslušnou kvalifikací, aby se omezilo možné riziko.
8. Teplota v chladicím okruhu může být vysoká. Veďte propojovací kabel v dostatečné vzdálenosti od trubek chladiva.
9. Zařízení musí být nainstalováno podle místních norem a předpisů.
10. Instalace musí být prováděna jen autorizovanými pracovníky v souladu s platnými normami a předpisy.

Požadavky na uzemnění

1. Klimatizační zařízení je elektrické zařízení třídy I. Musí být řádně uzemněno podle platných norem. Připojení uzemnění musí provést kvalifikovaný odborník. Zajistěte stálou kontrolu funkčnosti uzemnění, jinak může dojít k úrazu elektrickým proudem.
2. Žlutozelený vodič v klimatizačním zařízení je zemnicí vodič, který nesmí být použit pro jiné účely.
3. Zemní odpor musí vyhovovat platným elektrotechnickým bezpečnostním normám.
4. Zařízení musí být umístěno tak, aby byla jeho elektrická zástrčka snadno dostupná.
5. Při pevném připojení k elektrickému rozvodu musí být pro vypínání jednotky použit vypínač, který odpojuje všechny póly a jehož kontakty jsou od sebe ve vypnutém stavu vzdáleny min. 3 mm.
6. Při výběru jističe se řiďte následující tabulkou.
Jistič by měl chránit před nadměrným proudem (zkratem) a přetížením. (Upozornění: pro ochranu obvodu nepoužívejte jen samotnou pojistku.)

Klimatizační zařízení	Kapacita jističe
09K	10 A
12K	10 A
18K	10 A

SCHÉMA ZAPOJENÍ

ASH-09AIR / ASH-12AIR vnitřní jednotka

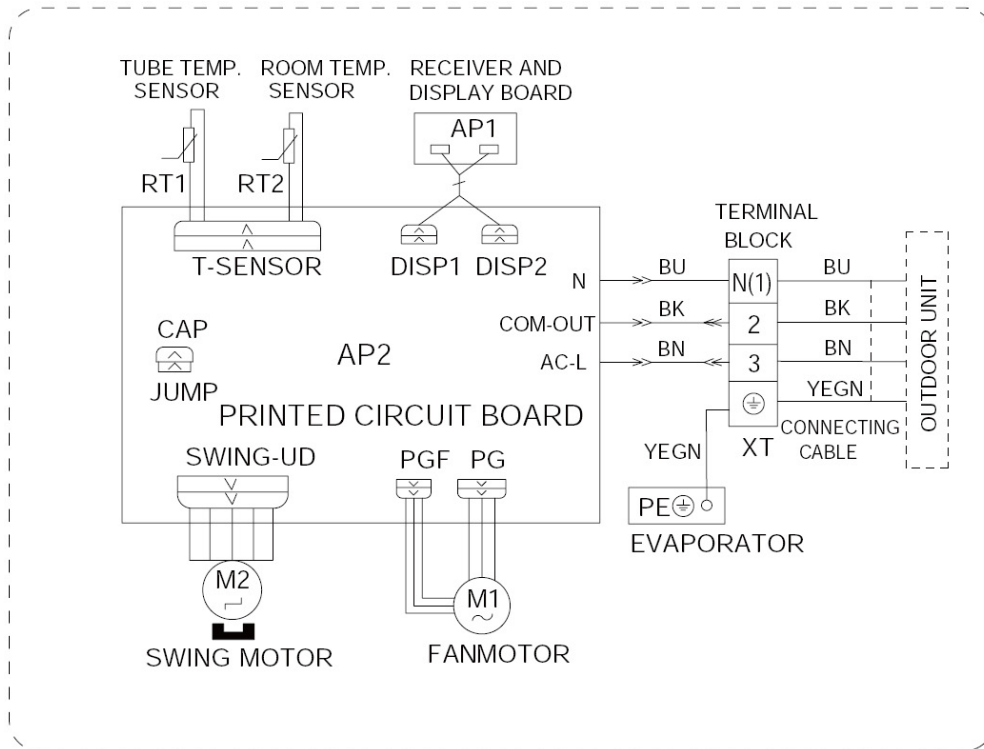

ASH-09AIR / ASH-12AIR venkovní jednotka

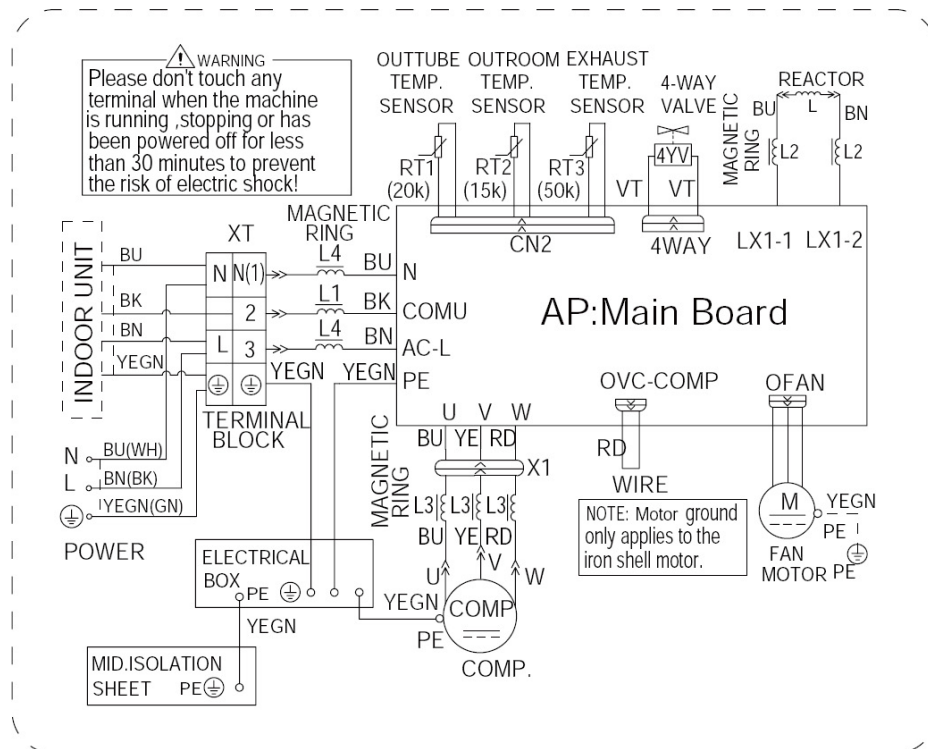

PŘÍSTROJOVÝ ŠTÍTEK

SPLIT AIR CONDITIONER INDOOR UNIT

Model	ASH-09AIR
Rated Voltage	220-240V~
Rated Frequency	50Hz
Cooling Capacity	2500W
Heating Capacity	2750W
Air Flow Volume	500m ³ /h
Sound Pressure Level(H)	34dB(A)
Weight	8.5kg
Manufactured Date	

sinclair®

CE TÜV  ISO9001
Sinclair Corporation Ltd, 1-4 Argyll St., London, UK



sinclair® AIR CONDITIONER OUTDOOR UNIT

Model	ASH-09AIR		
Rated Voltage	220-240V~	Cooling Capacity	2500W
Rated Frequency	50Hz	Heating Capacity	2750W
Climate Type	T1	Cooling Power Input	800W
Weight	27kg	Heating Power Input	780W
Isolation	I		
Refrigerant	R410A	Cooling Rated Input	1300W
Refri. Charge	0.7kg	Heating Rated Input	1400W
Sound Pressure Level	50dB(A)		
Maximum Allowable Pressure	4.3MPa		
Operating Pressure (Discharge Side/Suction Side)	4.3/2.5MPa		
Manufactured Date		Moisture Protection	I P24

Contains fluorinated greenhouse gases covered by the Kyoto Protocol

CE TÜV  ISO9001

Sinclair Corporation Ltd, 1-4 Argyll St., London, UK



SPLIT AIR CONDITIONER INDOOR UNIT

Model	ASH-12AIR
Rated Voltage	220-240V~
Rated Frequency	50Hz
Cooling Capacity	3200W
Heating Capacity	3400W
Air Flow Volume	500m ³ /h
Sound Pressure Level(H)	34dB(A)
Weight	8.5kg
Manufactured Date	

sinclair®

CE TÜV  ISO9001
Sinclair Corporation Ltd, 1-4 Argyll St., London, UK



sinclair® AIR CONDITIONER OUTDOOR UNIT

Model	ASH-12AIR		
Rated Voltage	220-240V~	Cooling Capacity	3200W
Rated Frequency	50Hz	Heating Capacity	3400W
Climate Type	T1	Cooling Power Input	1020W
Weight	31kg	Heating Power Input	995W
Isolation	I		
Refrigerant	R410A	Cooling Rated Input	1400W
Refri. Charge	0.85kg	Heating Rated Input	1500W
Sound Pressure Level	51dB(A)		
Maximum Allowable Pressure	4.3MPa		
Operating Pressure (Discharge Side/Suction Side)	4.3/2.5MPa		
Manufactured Date		Moisture Protection	I P24

Contains fluorinated greenhouse gases covered by the Kyoto Protocol

CE TÜV  ISO9001

Sinclair Corporation Ltd, 1-4 Argyll St., London, UK



ENERGETICKÝ ŠTÍTEK

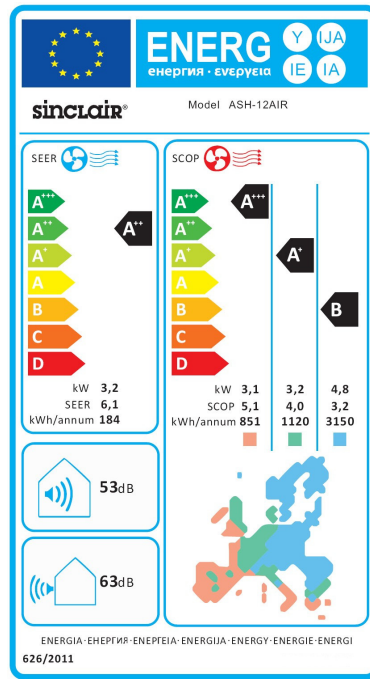
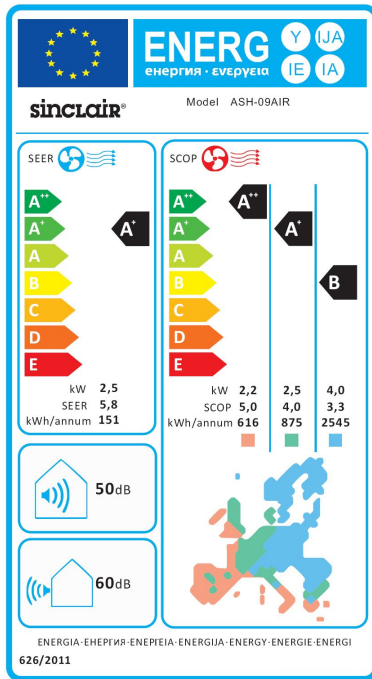

ZPĚTNÝ ODBĚR ELEKTROODPADU



Uvedený symbol na výrobku nebo v průvodní dokumentaci znamená, že použité elektrické nebo elektronické výrobky nesmí být likvidovány společně s komunálním odpadem. Za účelem správné likvidace výrobku jej odevzdejte na určených sběrných místech, kde budou přijata zdarma. Správnou likvidací tohoto produktu pomůžete zachovat cenné přírodní zdroje a napomáháte prevenci potenciálních negativních dopadů na životní prostředí a lidské zdraví, což by mohly být důsledky nesprávné likvidace odpadů. Další podrobnosti si vyžádejte od místního úřadu nebo nejbližšího sběrného místa.

INFORMACE O CHLADICÍM PROSTŘEDKU

Toto zařízení obsahuje fluorované skleníkové plyny zahrnuté v Kjótském protokolu. Údržba a likvidace musí být provedena kvalifikovaným personálem.

Typ chladicího prostředku: R410A

Složení chladicího prostředku R410A: (50% HFC-32, 50% HFC-125)

Množství chladicího prostředku: viz přístrojový štítek.

Hodnota GWP: 2088

GWP = Global Warming Potential (potenciál globálního oteplování)

V případě problémů s kvalitou nebo jiných kontaktujte prosím místního prodejce nebo autorizované servisní středisko.

Tísňové volání - telefonní číslo: 112

VÝROBCE

Výrobce: SINCLAIR CORPORATION Ltd., 1-4 Argyll St., London W1F 7LD, UK, www.sinclair-eu.com
Zařízení bylo vyrobeno v Číně (Made in China).

ZÁSTUPCE, SERVISNÍ PODPORA

Centrála NEPA spol. s r.o.
Purkyňova 45, 612 00 Brno

Tel.: +420 541 590 140

Tel. servis: +420 541 590 150

Fax: +420 541 590 124

Fax. servis: +420 541 590 153

Bezplatná infolinka: +420 800 100 285

www.nepa.cz

Obchod: obchod@nepa.cz

Servis: servis@nepa.cz

Objednávky: brno-fakturace@nepa.cz

