

Ver. | - -

## PŘEKLAD PŮVODNÍHO NÁVODU K OBSLUZE

### **DŮLEŽITÁ POZNÁMKA:**

Před instalací a použitím vašeho nového klimatizačního zařízení si pečlivě přečtěte tento návod. Návod si pak dobře uložte pro další použití.

**EN**

For downloading manual for this product, please enter the model name at this link:

**SK**

Pre stiahnutie manuálu k tomuto produktu zadajte modelové označenie do nasledujúceho odkazu:

**HR**

Za preuzimanje priručnika za ovaj proizvod unesite naziv modela na ovu vezu:

**SL**

Za prenos navodil za uporabo tega izdelka, vnesite ime modela na tej povezavi:

**IT**

Per scaricare il manuale di questo prodotto, inserisci il nome del modello a questo link:

**CZ**

Pro stažení manuálu k tomuto produktu zadejte modelové označení do následujícího odkazu:

**DE**

Um das Handbuch für dieses Produkt herunterzuladen, geben Sie bitte den Modellnamen für diesen Link ein:

**HU**

Termék kézikönyvének letöltéséhez írja be a modell megnevezését az alábbi linkre:

**RU**

Чтобы загрузить руководство для этого продукта, введите обозначение модели по следующей ссылке:

**ES**

Para descargar el manual de este producto, ingrese la designación del modelo en el siguiente enlace:



# Obsah

<b>Všeobecné informace</b> .....	<b>2</b>
Vysvětlení symbolů, Chladivo.....	3
Bezpečnostní pokyny.....	5
Názvy částí.....	6
<b>Ovládání</b> .....	<b>10</b>
Názvy a funkce tlačítek vnitřní jednotky.....	10
Indikátory na displeji vnitřní jednotky.....	10
Funkce tlačítek vnitřní jednotky.....	11
Tlačítka dálkového ovladače.....	14
Indikátory na displeji dálkového ovladače.....	14
Funkce tlačítek dálkového ovladače.....	15
Funkce kombinací tlačítek.....	20
Postup ovládání.....	20
Výměna baterií v dálkovém ovladači.....	21
<b>Údržba</b> .....	<b>22</b>
Čištění a údržba.....	22
<b>Řešení problémů</b> .....	<b>24</b>
Analýza poruchy.....	24
<b>Pokyny pro instalaci</b> .....	<b>28</b>
Rozměrové schéma instalace.....	28
Pokyny pro instalaci a přemístění jednotky.....	29
Nástroje pro instalaci.....	30
Výběr místa pro instalaci.....	30
Požadavky na elektrickou instalaci.....	31
<b>Instalace</b> .....	<b>33</b>
Instalace vnitřní jednotky.....	33
Instalace venkovní jednotky.....	37
Odvzdušnění a kontrola těsnosti.....	37
Kontrola po instalaci.....	42
Zkušební provoz.....	42
<b>Dodatek</b> .....	<b>43</b>
Pokyny pro instalaci zajišťovacího řetízku.....	43
Konfigurace propojovacích trubek.....	44
Rozšíření hrdla trubek.....	47

Toto zařízení by neměly obsluhovat osoby (včetně dětí), které mají snížené fyzické, smyslové nebo mentální schopnosti nebo nemají dostatek potřebných znalostí a zkušeností, pokud nejsou pod dozorem nebo nejsou poučeny o obsluze zařízení osobou, která odpovídá za jejich bezpečnost.

Na děti je třeba dohlížet, aby si se zařízením nehrály.

Pokud je zapotřebí provést instalaci, přesun nebo opravu klimatizačního zařízení, kontaktujte nejprve prodejce nebo místní servisní středisko. Klimatizační zařízení musí být nainstalováno, přemístěno nebo opraveno pouze autorizovanou firmou. Jinak může dojít k vážným škodám, zranění nebo usmrcení osob.



Tento symbol označuje, že tento produkt nesmí být v zemích EU vyhozen do běžného komunálního odpadu. Aby se zabránilo možnému poškození životního prostředí nebo zdraví lidí kvůli nekontrolovanému ukládání odpadu, předejte ho odpovědně k recyklaci, abyste podpořili trvale udržitelné opětovné využití materiálních zdrojů. Pro odložení použitého zařízení využijte příslušnou sběrnou odpadů nebo kontaktujte prodejce, u kterého byl produkt zakoupen. Ten může převzít tento produkt pro ekologicky šetrnou recyklaci.  
R32(R32:100%): 675

# VŠEOBECNÉ INFORMACE

- Před instalací a použitím vašeho nového klimatizačního zařízení si pečlivě přečtěte tento návod. Návod si pak dobře uložte pro další použití.
- Toto zařízení by neměly obsluhovat osoby (včetně dětí), které mají snížené fyzické, smyslové nebo mentální schopnosti nebo nemají dostatek potřebných znalostí a zkušeností, pokud nejsou pod dozorem nebo nejsou poučeny o obsluze zařízení osobou, která odpovídá za jejich bezpečnost.
- Na děti je třeba dohlížet, aby si se zařízením nehrály.
- Pokud je zapotřebí provést instalaci, přesun nebo opravu klimatizačního zařízení, kontaktujte nejprve prodejce nebo místní servisní středisko. Klimatizační zařízení musí být nainstalováno, přemístěno nebo opraveno pouze autorizovanou firmou. Jinak může dojít k vážným škodám, zranění nebo usmrcení osob.



Tento symbol označuje, že tento produkt nesmí být v zemích EU vyhozen do běžného komunálního odpadu. Aby se zabránilo možnému poškození životního prostředí nebo zdraví lidí kvůli nekontrolovanému ukládání odpadu, předejte ho odpovědně k recyklaci, abyste podpořili trvale udržitelné opětovné využití materiálních zdrojů. Pro odložení použitého zařízení využijte příslušnou sběrnou odpadu nebo kontaktujte prodejce, u kterého byl produkt zakoupen. Ti mohou převzít tento produkt pro ekologicky šetrnou recyklaci.

R32: 675



Zařízení je naplněno hořlavým chladivem R32.



Před použitím zařízení si nejprve přečtěte návod k obsluze.



Před instalací zařízení si nejprve přečtěte návod na instalaci.



Před opravou zařízení si nejprve přečtěte servisní návod.

# ZÁKLADNÍ INFORMACE

## Vysvětlení symbolů

---



Označuje nebezpečné situace. Pokud jim nezabráníte, způsobí smrt nebo vážné zranění.



Označuje nebezpečné situace. Pokud jim nezabráníte, mohou způsobit smrt nebo vážné zranění.



Označuje nebezpečné situace. Pokud jim nezabráníte, mohou způsobit lehké nebo střední zranění.

**POZNÁMKA**

Označuje důležité informace. Pokud je nebudete respektovat, může dojít ke škodám na majetku.



Označuje nebezpečí, které patří do kategorie VAROVÁNÍ nebo UPOZORNĚNÍ.

## Odmítnutí odpovědnosti

Výrobce nenese zodpovědnost, pokud jsou zranění nebo majetkové ztráty způsobeny následujícími příčinami:

- Poškození výrobku v důsledku jeho nesprávného použití nebo špatného zacházení s výrobkem.
- Úprava, změna nebo údržba výrobku nebo jeho používání s jiným zařízením v rozporu s pokyny výrobce.
- Po ověření, že je vada výrobku přímo způsobena korozním plynem.
- Po ověření, že jsou závady způsobeny nesprávným zacházením během přepravy výrobku.
- Provoz, oprava nebo údržba jednotky bez dodržování návodu k obsluze nebo příslušných předpisů.
- Po ověření, že je problém nebo spor způsoben kvalitativními nebo výkonnostními parametry součástí a dílů vyráběných jinými výrobci.
- Škoda je způsobena přírodními katastrofami, nevhodným provozním prostředím nebo vyšší mocí.

# Chladivo

---

- Pro zajištění funkčnosti klimatizačního zařízení cirkuluje v systému speciální chladivo. Použité chladivo je fluorid R32, který je speciálně vyčištěn. Chladivo je hořlavé a bez zápachu. Pokud náhodou unikne, může za určitých podmínek explodovat. Hořlavost chladiva je však velmi nízká. Může být zapáleno pouze ohněm.
- Ve srovnání s běžnými chladivy je R32 chladivo, které neznečišťuje prostředí a nepoškozuje ozónovou vrstvu. Má také nízký skleníkový efekt. R32 má velmi dobré termodynamické vlastnosti. Díky tomu lze dosáhnout opravdu vysoké energetické účinnosti. Zařízení proto potřebuje menší náplň chladiva.

## **VAROVÁNÍ:**

- Pro urychlení procesu odmrazování nebo pro čištění zařízení nepoužívejte žádné jiné prostředky, než jaké jsou doporučeny výrobcem. Pokud je zapotřebí provést opravu, kontaktujte nejbližší autorizované servisní středisko. Jakékoli opravy prováděné osobami bez příslušné kvalifikace mohou být nebezpečné. Zařízení musí být umístěno v místnosti, kde nehrozí trvalé nebezpečí vznícení hořlavých látek (například otevřený oheň, spuštěný plynový hořák nebo elektrické topení s žhavými spirálami). Zařízení nedemontujte a neodhazujte do ohně.
- Zařízení má být nainstalováno, provozováno nebo uloženo v místnosti s podlahovou plochou větší než 10 m<sup>2</sup>.
- Zařízení je naplněno hořlavým chladivem R32. Při opravách přesně dodržujte pokyny výrobce. Mějte na paměti, že chladivo je bez zápachu. Přečtěte si odborný návod.



# Bezpečnostní pokyny

---



## Provoz a údržba

- Toto zařízení mohou používat také děti starší 8 let a osoby se sníženými fyzickými, smyslovými nebo mentálními schopnostmi, nebo osoby s nedostatečnými zkušenostmi a znalostmi, pokud jsou pod dozorem nebo pokud byly poučeny, jak zařízení bezpečně používat a jsou si vědomy možných rizik.
- Děti si nesmí se zařízením hrát.
- Čištění a uživatelskou údržbu zařízení nesmí provádět děti bez dozoru.
- Pro připojení klimatizačního zařízení nepoužívejte prodlužovací šňůru s více zásuvkami nebo rozdvojku. Jinak může dojít k požáru.
- Před čištěním odpojte klimatizační zařízení od napájení. Jinak může dojít k úrazu elektrickým proudem.
- Když je napájecí kabel poškozený, musí být vyměněn výrobcem, autorizovaným servisem nebo osobou s příslušnou kvalifikací, aby se omezilo možné riziko.
- Neumývejte klimatizační zařízení vodou, jinak hrozí úraz elektrickým proudem.
- Nestříkejte na vnitřní jednotku vodu. Jinak může dojít k úrazu elektrickým proudem nebo poškození zařízení.
- Po vyjmutí filtru se nedotýkejte žeber výměníku, abyste se neporanili o ostré hrany. Pro sušení filtru nepoužívejte oheň nebo vysoušeč vlasů, jinak může dojít k deformaci filtru nebo požáru.
- Údržbu musí provádět pracovníci s příslušnou kvalifikací. Jinak může dojít ke zranění osob nebo poškození majetku.
- Klimatizační zařízení sami neopravujte. Jinak může dojít k úrazu elektrickým proudem nebo poškození zařízení. Pokud potřebujete klimatizační zařízení opravit, kontaktujte prodejce.
- Nestrkejte prsty ani žádné předměty do otvorů pro přívod nebo výfuk vzduchu. Jinak může dojít ke zranění osob nebo poškození zařízení.
- Neblokujte přívod nebo výfuk vzduchu. Mohlo by dojít k závadě.
- Nepolijte dálkový ovladač vodou, jinak se může ovladač poškodit.



- Pokud nastanou níže uvedené stavy, ihned klimatizační zařízení vypněte a odpojte od napájení. Pak požádejte prodejce nebo autorizované servisní středisko o opravu.
  - Napájecí kabel se přehřívá nebo je poškozený.
  - Abnormální hluk při provozu.
  - Jistič se často vypíná.
  - Z klimatizačního zařízení je cítit zápach, jako když se něco pálí.
  - Z vnitřní jednotky uniká chladivo.
- Pokud klimatizační zařízení pracuje za abnormálních podmínek, může to způsobit poruchu, úraz elektrickým proudem nebo požár.
- Při zapínání nebo vypínání jednotky pomocí tlačítka nouzového ovládání stiskněte toto tlačítko pomocí elektricky nevodivého předmětu. Nepoužívejte kovový předmět.
- Nestoupejte si na horní panel venkovní jednotky ani na něj nedávejte těžké předměty. Mohlo by dojít k poškození zařízení nebo zranění osob.

## **Instalace**

- Instalaci musí provádět pracovníci s příslušnou kvalifikací. Jinak může dojít ke zranění osob nebo poškození zařízení.
- Při instalaci jednotky je nutné dodržovat elektrotechnické bezpečnostní normy a předpisy.
- Použijte samostatný napájecí okruh a jistič s požadovanými parametry podle příslušných bezpečnostních předpisů.
- Nainstalujte jistič. Jinak může dojít k poškození zařízení. Při pevném připojení k elektrickému rozvodu musí být pro vypínání jednotky použit vypínač, který odpojuje všechny póly a jehož kontakty jsou od sebe ve vypnutém stavu vzdáleny min. 3 mm.
- Při výběru jističe se řiďte podle příslušných parametrů klimatizačního zařízení. Jistič by měl chránit před nadměrným proudem (zkratem) a přetížením.
- Klimatizační zařízení musí být řádně uzemněno. Nesprávné uzemnění může způsobit úraz elektrickým proudem.
- Nepoužívejte nevhodný napájecí kabel.
- Zkontrolujte, zda napájení odpovídá požadavkům klimatizačního zařízení. Nestabilní napájení nebo nesprávné zapojení může způsobit poruchu. Před použitím klimatizačního zařízení nainstalujte vhodné napájecí kabely.
- Zapojte správně živý, nulový a zemnicí vodič elektrické zásuvky.
- Před zahájením jakékoli práce na elektrickém zařízení odpojte napájení.

- Nepřipojujte napájení před dokončením instalace. Když je napájecí kabel poškozený, musí být vyměněn výrobcem, autorizovaným servisem nebo osobou s příslušnou kvalifikací, aby se omezilo možné riziko.
- Teplota v chladicím okruhu může být vysoká. Vedďte propojovací kabel v dostatečné vzdálenosti od trubek chladiwa.
- Zařízení musí být nainstalováno podle státních norem a předpisů.
- Instalaci smí provádět jen autorizovaní pracovníci v souladu s platnými normami a předpisy.
- Klimatizační zařízení je elektrické zařízení třídy I. Musí být řádně uzemněno podle platných norem. Připojení uzemnění musí provést kvalifikovaný odborník. Zajistěte stálou kontrolu funkčnosti uzemnění, jinak může dojít k úrazu elektrickým proudem.
- Žlutozelený vodič v klimatizačním zařízení je zemnicí vodič, který nesmí být použit pro jiné účely.
- Zemní odpor musí vyhovovat platným elektrotechnickým bezpečnostním normám.
- Zařízení musí být umístěno tak, aby byla jeho elektrická zástrčka snadno dostupná.
- Všechny vodiče u vnitřní a venkovní jednotky musí zapojovat odborník.
- Pokud délka napájecího kabelu nepostačuje, požádejte dodavatele o nový, dostatečně dlouhý kabel. Napojování kabelů není dovoleno.
- Pokud je klimatizační zařízení připojeno přes zástrčku, měla by být zástrčka po dokončení instalace snadno přístupná.
- U klimatizačního zařízení bez zástrčky musí být v obvodu zapojen vypínač (odpojovač) nebo jistič.
- Pokud potřebujete přemístit klimatizační zařízení jinam, může tuto práci provádět pouze pracovník s příslušnou kvalifikací. Jinak může dojít ke zranění osob nebo poškození zařízení.
- Vyberte místo, které je mimo dosah dětí a je vzdáleno od zvířat a rostlin. Pokud je to z bezpečnostních důvodů nutné, postavte kolem jednotky plot.
- Vnitřní jednotka by měla být nainstalována blízko zdi. Pokyny pro instalaci a použití tohoto produktu jsou poskytovány výrobcem.

## Rozsah provozních teplot

	Uvnitř: DB/WB (°C)	Venku: DB/WB (°C)
Maximální chlazení	32/23	43/26
Maximální topení	27/-	24/18

### POZNÁMKA:

- Rozsah provozní teploty (venkovní teploty) pro jednotku určenou jen pro chlazení je -15-43 °C, pro jednotku s funkcí tepelného čerpadla je -15-24 °C.

# Názvy částí

## Vnitřní jednotka

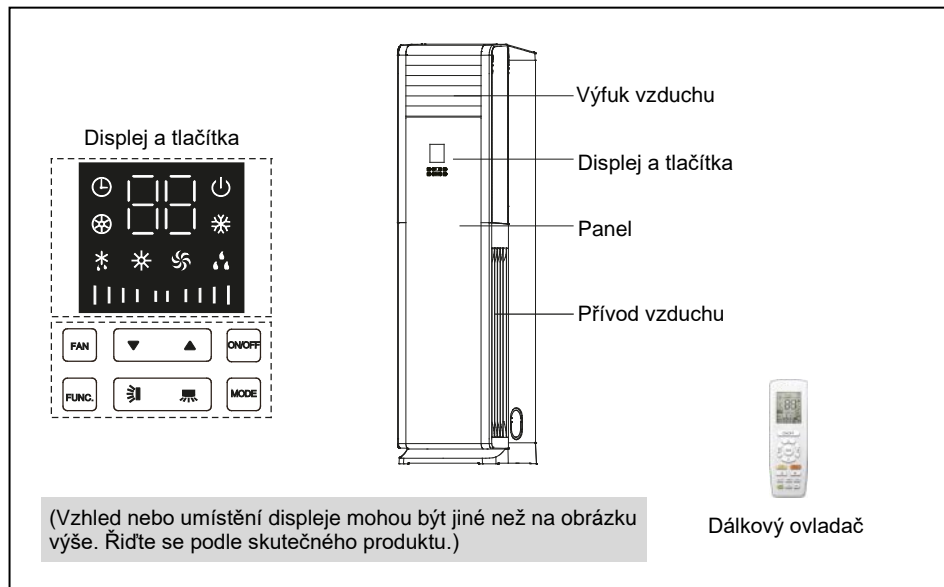

## Venkovní jednotka

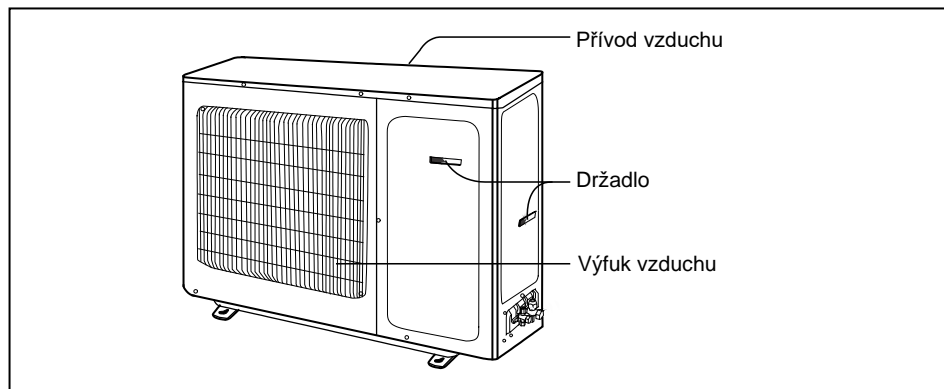

### POZNÁMKA:

Skutečný produkt může vypadat jinak než na obrázku výše. Řiďte se podle skutečného produktu.)

# OVLÁDÁNÍ

## Názvy a funkce tlačítek vnitřní jednotky

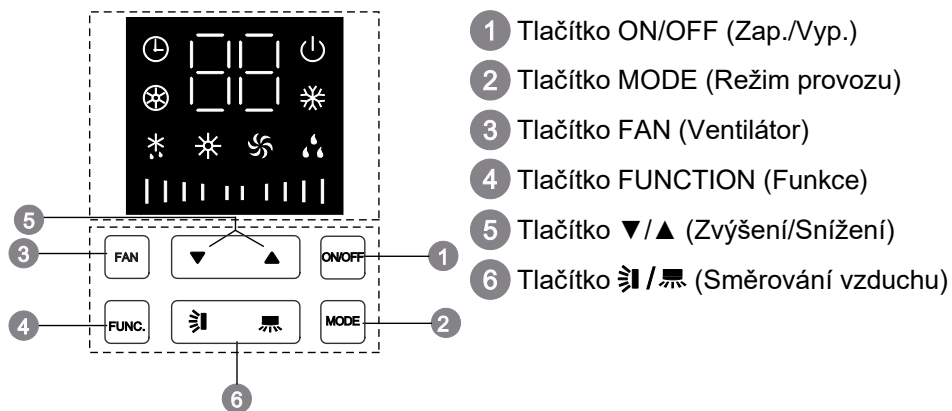

## Indikátory na displeji vnitřní jednotky

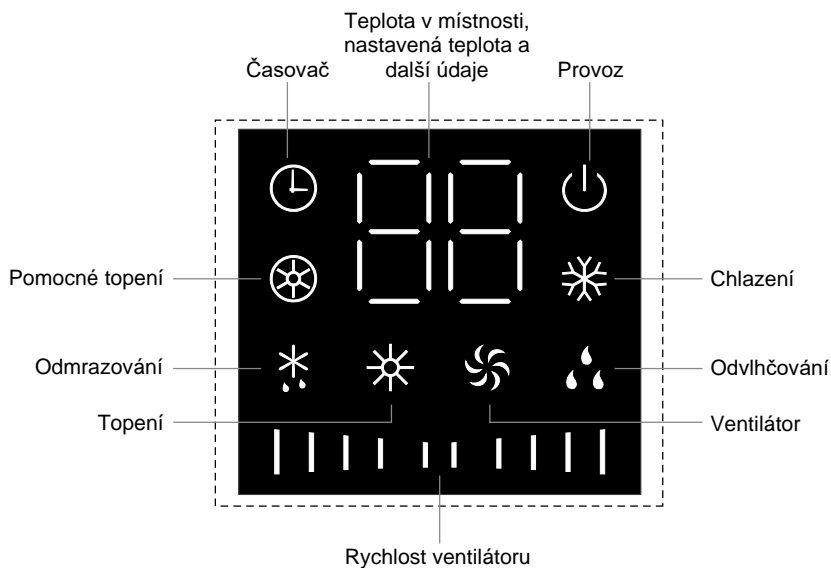

# Funkce tlačítek vnitřní jednotky

## Poznámka:

Tato jednotka používá dotyková tlačítka. Stačí se jen lehce dotknout tlačítek.

### 1 Tlačítko ON/OFF (Zapnuto/Vypnuto)

- Stiskněte toto tlačítko pro zapnutí/vypnutí jednotky.

### 2 Tlačítko MODE (Režim provozu)

- Při každém stisknutí tohoto tlačítka se režim provozu přepíná v následujícím cyklu:

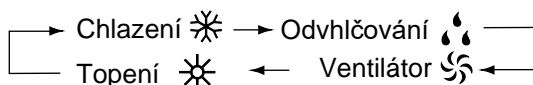

(Poznámka: Klimatizační zařízení, které má jen funkci Chlazení, nemůže pracovat v režimu Topení. U jednotky, která má jen funkci chlazení, se po stisknutí tlačítka MODE v režimu Ventilátor přeskočí režim Topení a přejde se do režimu Chlazení.)

### 3 Tlačítko FAN (Ventilátor)

- Stisknutím tohoto tlačítka je možné přepínat rychlost ventilátoru v následujícím cyklu:

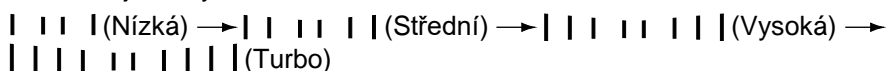

(Poznámka: V režimu Odvlhčování běží ventilátor pouze nízkou rychlostí a rychlost nelze nastavit. V režimu Ventilátor nelze nastavit rychlost Turbo.)

### 4 Tlačítko FUNCTION (Funkce)

- Když je jednotka zapnutá, stiskněte tlačítko FUNCTION pro přepínání mezi nastavením funkce Časovač a Pomocné topení (Pomocné topení je možné nastavit jen v režimu Topení). Když bliká indikátor Časovač nebo Pomocné topení, znamená to, že je možné nastavit příslušnou funkci. Stiskněte tlačítko ▲ nebo ▼ pro nastavení funkce. Pokud po ukončení nastavování není během 5 sekund provedena žádná operace, bude nastavení funkce potvrzeno. Pro ukončení a potvrzení nastavení můžete také stisknout znovu tlačítko FUNCTION. Když je vybrána funkce pomocí tlačítka FUNCTION a jednotka není vypnuta ani není během 2 minut přijat povel z dálkového ovládání, bude po opětovném stisknutí tlačítka FUNCTION cyklus přepínání začínat od naposledy vybrané funkce). Pokud uplynou 2 minuty nebo je jednotka vypnuta nebo je přijat povel z dálkového ovládání, bude po opětovném stisknutí tlačítka FUNCTION cyklus přepínání začínat od funkce



Časovač. (Poznámka: Pomocné topení je možné zapínat/vypínat tlačítkem FUNCTION pouze když je jednotka v režimu Topení a je vybavena elektrickým topným tělesem.)

- Když je jednotka vypnutá a probíhá funkce X-FAN (doběh ventilátoru pro vysoušení), stiskněte tlačítko FUNCTION pro přímé vypnutí jednotky; když neprobíhá funkce X-FAN, stiskněte tlačítko FUNCTION pro nastavení časovače pro zapnutí.

## 5 Tlačítko ▲/▼ (Zvýšení/Snížení)

- Nastavování teploty: Každým stisknutím tlačítka ▲ nebo ▼ se nastavená teplota zvýší nebo sníží o 1 °C. Rozsah nastavení teploty je 16–30 °C. Teplotu nelze nastavit v režimu Automatika.
- Nastavování časovače: Časovač je možné nastavovat s krokem 1 hodina v rozmezí 0–24 h.
- Nastavování funkce Pomocné topení (vybrané tlačítkem FUNCTION): Stiskněte toto tlačítko pro zapnutí/vypnutí pomocného topení. (Poznámka: Pomocné topení je možné nastavit, jen když je jednotka vybavena touto funkcí.)
- Zablokování ovládání (dětská pojistka): Když stisknete současně tlačítka ▲ a ▼ a podržíte je po dobu 3 s, na displeji klimatizačního zařízení se zobrazí „LC“, což indikuje zablokování tlačítek. Všechna tlačítka v zapnutém stavu nebo tlačítko ON/OFF a tlačítka funkcí ve vypnutém stavu přestanou fungovat. Stiskněte a podržte tato dvě tlačítka znovu po dobu 3 s, aby se zablokování zrušilo.

## 6 Tlačítko / (Směrování vzduchu)

- Směrování vlevo/vpravo : Toto tlačítko ovládá směrování vyfukovaného vzduchu vlevo a vpravo; jedním stisknutím se přepíná zapnutí/vypnutí směrování.
- Směrování nahoru/dolů : Toto tlačítko ovládá směrování vyfukovaného vzduchu nahoru a dolů; jedním stisknutím se přepíná zapnutí/vypnutí směrování.

## Popis indikátorů



Indikátor provozu

- Indikuje, že je klimatizační zařízení připojeno k napájení. Tento indikátor svítí, když je klimatizační zařízení zapnuto, a nesvítí, když je vypnuto.



Indikátor funkce Časovač

- Když tento indikátor svítí, znamená to, že je zapnutá funkce Časovač.



Indikátor režimu Topení

- Když tento indikátor svítí, znamená to, že je zapnutý režim Topení.



Indikátor funkce Odmrazování

- Když tento indikátor svítí, znamená to, že je zapnutá funkce Odmrazování.



Indikátor režimu Odvlhčování

- Když tento indikátor svítí, znamená to, že je zapnutý režim Odvlhčování.



Indikátor funkce Pomocné topení

- Když tento indikátor svítí, znamená to, že je zapnutá funkce Pomocné topení (pomocí elektrického topného tělesa).



Indikátor režimu Chlazení

- Když tento indikátor svítí, znamená to, že je zapnutý režim Chlazení.



Indikátor režimu Ventilátor

- Když tento indikátor svítí, znamená to, že je zapnutý režim Ventilátor.



Indikace rychlosti ventilátoru

- Ukazuje rychlost ventilátoru: Rychlost ventilátoru je indikována následovně:  
| | | | | (Nízká) → | | | | | (Střední) → | | | | | | | | | (Vysoká) →  
| | | | | | | | | | (Turbo)



## Tlačítka dálkového ovladače



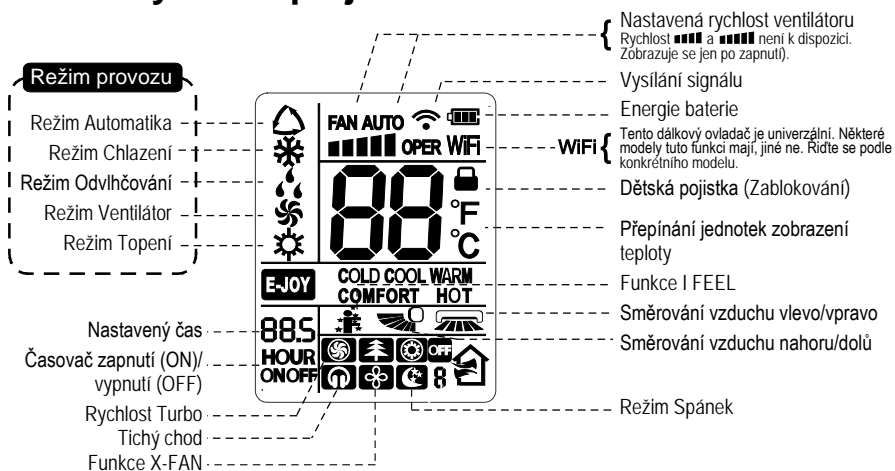

## Indikátory na displeji dálkového ovladače



# Funkce tlačítek dálkového ovladače

## Poznámka:

- Tento dálkový ovladač je univerzální a může být použit pro klimatizační zařízení s mnoha funkcemi. Pokud daný model zařízení některé funkce nemá, bude zařízení po stisknutí příslušného tlačítka na dálkovém ovladači zachovávat předchozí provozní stav.
- Po připojení klimatizačního zařízení k napájení se ozve zvukový signál. Indikátor provozu  svítí. Poté můžete klimatizační zařízení ovládat pomocí dálkového ovladače.
- Když je zařízení zapnuté, pak po stisknutí tlačítka na dálkovém ovladači blikne na displeji dálkového ovladače jednou indikátor vysílání signálu  a z klimatizačního zařízení zazní tón, který potvrzuje příjem signálu.

## 1 Tlačítko ON/OFF (Zapnuto/Vypnuto)

Stisknutím tohoto tlačítka můžete klimatizační zařízení zapnout nebo vypnout. Po zapnutí klimatizačního zařízení se z vnitřní jednotky ozve zvukový signál.

## 2 Tlačítko SAVE (Úspora energie)

V režimu Chlazení stiskněte toto tlačítko, abyste zapnuli nebo vypnuli funkci Úspora energie. Když je funkce Úspora energie zapnuta, zobrazí se na displeji dálkového ovladače indikátor „SE“ a klimatizační zařízení upraví nastavenou teplotu automaticky podle továrního nastavení tak, aby se dosáhlo maximální úspory energie. Stiskněte toto tlačítko znovu pro vypnutí funkce Úspora energie.

## 3 Tlačítko FAN (Ventilátor)

Stisknutím tohoto tlačítka můžete nastavit rychlost ventilátoru v následujícím cyklu: Automatická (AUTO), Nízká (■), Střední (■■), Vysoká (■■■) a Turbo ().



## Poznámka:

- Při Automatické rychlosti nastaví klimatizační zařízení rychlost ventilátoru automaticky podle továrního přednastavení.
- V režimu Odvlhčování běží ventilátor pouze nízkou rychlostí.
- V režimu Ventilátor nelze nastavovat rychlost Turbo.

## 4 Tlačítko MODE (Režim provozu)

Stiskněte toto tlačítko pro nastavení požadovaného režimu provozu.

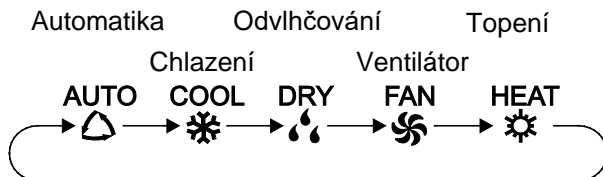

- Když zvolíte režim Automatika, bude klimatizační zařízení pracovat automaticky podle naměřené okolní teploty. Požadovanou teplotu nelze nastavit a nebude se ani zobrazovat. Stisknutím tlačítka FAN můžete nastavit rychlost ventilátoru. Stisknutím tlačítka / můžete nastavit směr vyfukování vzduchu.
- Když zvolíte režim Chlazení, bude klimatizační zařízení pracovat v režimu Chlazení. Na vnitřní jednotce svítí indikátor Chlazení . Stisknutím tlačítka / můžete nastavit požadovanou teplotu. Stisknutím tlačítka FAN můžete nastavit rychlost ventilátoru. Stisknutím tlačítka / můžete nastavit směr vyfukování vzduchu.
- Když zvolíte režim Odvlhčování, bude klimatizační zařízení pracovat v režimu Odvlhčování s nízkou rychlostí ventilátoru. Na vnitřní jednotce svítí indikátor Odvlhčování . V režimu Odvlhčování nelze nastavit rychlost ventilátoru. Stisknutím tlačítka / můžete nastavit směr vyfukování vzduchu.
- Když zvolíte režim Ventilátor, bude klimatizační zařízení pouze vyfukovat vzduch, nebude chladit ani topit. Na vnitřní jednotce svítí indikátor Ventilátor . Stisknutím tlačítka FAN můžete nastavit rychlost ventilátoru. Stisknutím tlačítka / můžete nastavit směr vyfukování vzduchu.
- Když zvolíte režim Topení, bude klimatizační zařízení pracovat v režimu Topení. Na vnitřní jednotce svítí indikátor Topení . Stisknutím tlačítka / můžete nastavit požadovanou teplotu. Stisknutím tlačítka FAN můžete nastavit rychlost ventilátoru. Stisknutím tlačítka / můžete nastavit směr vyfukování vzduchu. (Klimatizační zařízení, které má jen funkci Chlazení, nemůže pracovat v režimu Topení. Pokud je dálkovým ovladačem vybrán režim Topení, klimatizační zařízení se nedá zapnout tlačítkem ON/OFF.)

### Poznámka:

- Aby se po spuštění režimu Topení zabránilo vyfukování studeného vzduchu, vnitřní jednotka začne vyfukovat vzduch se zpožděním 1–5 minut (skutečná doba zpoždění závisí na teplotě v místnosti).

- Rozsah nastavení teploty pomocí dálkového ovladače: 16-30 °C.  
Rozsah nastavení rychlosti ventilátoru: Automatická, Nízká, Střední a Vysoká, Turbo.

## 5 Tlačítko ▲/▼ (Zvýšení/Snížení)

- Nastavování teploty: Jedním stisknutím tlačítka ▲ nebo ▼ se nastavená teplota zvýší nebo sníží o 1 °C. Když tlačítko ▲ nebo ▼ stisknete a podržíte déle než 2 sekundy, začne se nastavená teplota na dálkovém ovladači rychle měnit. Když tlačítko po dosažení požadované hodnoty uvolníte, projeví se změna také na displeji vnitřní jednotky. (V režimu Automatika se teplota nedá nastavit.)
- Nastavování časovače: Při nastavování časovače zapnutí (TIMER ON) a časovače vypnutí (TIMER OFF) můžete stisknutím tlačítka ▲ nebo ▼ nastavovat čas. (Podrobnosti viz popis tlačítka TIMER.)



## 6 Tlačítko Heat (Topení)

- Po stisknutí tohoto tlačítka bude jednotka pracovat v režimu Topení.



## 7 Tlačítko Cool (Chlazení)

- Po stisknutí tohoto tlačítka bude jednotka pracovat v režimu Chlazení.



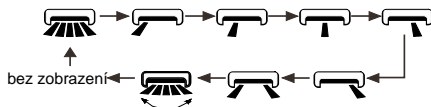

## 8 Tlačítko (Směrování vzduchu vlevo/vpravo)

- V režimu jednoduchého směrování vzduchu stisknete toto tlačítko pro zapnutí nebo vypnutí funkce směrování vzduchu vlevo/vpravo. Při zapnutí funkci se zobrazuje indikátor .
- Když je jednotka vypnutá dálkovým ovladačem, můžete stisknutím tlačítka ▲ a  přepínat mezi režimem jednoduchého směrování vyfukovaného vzduchu a režimem pevného nastavení úhlu vyfukování vzduchu. Indikátor  na dálkovém ovladači dvakrát blikne.  
V režimu pevného nastavení úhlu vyfukování vzduchu můžete stisknutím tohoto tlačítka měnit směr vyfukování vzduchu v následujícím cyklu:





- Tento dálkový ovladač je univerzální a používá se pro různé modely zařízení. Když dálkový ovladač vyšle povel , zařízení jej provede stejně jako povel ; když dálkový ovladač vyšle povel , zařízení jej provede jako vypnutí směrování vzduchu vlevo/vpravo.

## 9 Tlačítko (Směrování vzduchu nahoru/dolů)

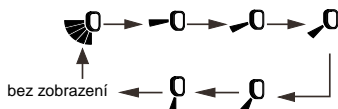
- V režimu jednoduchého směrování vzduchu stiskněte toto tlačítko pro zapnutí nebo vypnutí funkce směrování vzduchu nahoru/dolů. Při zapnutí funkce se zobrazuje indikátor .
- Když je jednotka vypnutá dálkovým ovladačem, můžete stisknutím tlačítka  a  přepínat mezi režimem jednoduchého směrování vyfukovaného vzduchu a režimem pevného nastavení úhlu vyfukování vzduchu. Indikátor  na dálkovém ovladači dvakrát blikne.  
V režimu pevného nastavení úhlu vyfukování vzduchu můžete stisknutím tohoto tlačítka měnit směr vyfukování vzduchu v následujícím cyklu:



## 10 Tlačítko SLEEP (Spánek)

- V režimech Chlazení nebo Topení můžete stisknutím tohoto tlačítka zapnout funkci Spánek, která zajišťuje komfortní podmínky pro spaní. Na displeji dálkového ovladače se zobrazí indikátor . Pro vypnutí funkce Spánek stiskněte toto tlačítko znovu. Indikátor  zmizí. Po zapnutí jednotky je funkce Spánek standardně vypnuta. Po vypnutí jednotky je funkce Spánek zrušena.
- V tomto režimu je možné nastavit časovač. V režimech Ventilátor, Odvlhčování a Automatika není tato funkce dostupná.

## 11 Tlačítko Wifi (Wi-Fi)

- Stiskněte tlačítko WiFi pro zapnutí nebo vypnutí funkce Wi-Fi. Když je funkce Wi-Fi zapnutá, bude se na dálkovém ovladači zobrazovat indikátor WiFi. Pro obnovu výchozího továrního nastavení Wi-Fi modulu stiskněte při vypnuté jednotce současně tlačítka MODE a WiFi po dobu 1 sekundy.
- Tato funkce je k dispozici jen u některých modelů.

## 12 Tlačítko X-FAN/E-HEATER (Vysoušení/Pomocné topení)

- Když stisknete toto tlačítko v režimu Chlazení nebo Odvlhčování, zobrazí se indikátor  a po vypnutí jednotky poběží ventilátor ještě několik minut, aby se vysušil vnitřek jednotky. Po připojení napájení je funkce X-FAN standardně vypnuta. Funkci X-FAN nelze použít pro režim Automatika, Ventilátor nebo Topení. Tato funkce umožňuje vysušit vlhkost na výparníku vnitřní jednotky poté, co je jednotka vypnuta, aby se zabránilo růstu plísně.

- Když je funkce X-FAN zapnuta: Po vypnutí jednotky stisknutím tlačítka ON/OFF poběží ventilátor vnitřní jednotky ještě několik minut nízkou rychlostí. V této době je možné zastavit ventilátor vnitřní jednotky přímo stisknutím tlačítka X-FAN.
- Když je funkce X-FAN vypnuta: Po vypnutí jednotky stisknutím tlačítka ON/OFF se celá jednotka hned zastaví.
- Stisknutím tlačítka je možné tuto funkci zapnout (zobrazuje se indikátor X-FAN) nebo vypnout (nezobrazuje se indikátor X-FAN) pouze v režimu Chlazení nebo Odvlhčování.
- Když stisknete toto tlačítko v režimu Topení, bude se měnit funkce Pomocné topení v tomto cyklu.

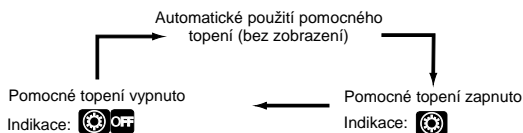

### 13 Tlačítko QUIET (Tichý chod)

- Stiskněte toto tlačítko pro zapnutí nebo vypnutí funkce Tichý chod.
- Tato funkce není u této jednotky k dispozici.

### 14 Tlačítko LIGHT (Osvětlení)

- Stiskněte toto tlačítko pro vypnutí svícení displeje vnitřní jednotky. Stiskněte tlačítko znovu pro zapnutí svícení displeje.

### 15 Tlačítko TIMER (Časovač)

- Když je jednotka zapnutá, stiskněte jednou toto tlačítko, abyste nastavili načasované vypnutí. Budou blikat indikátory HOUR a OFF. Během 5 sekund stiskněte tlačítko ▲ nebo ▼, abyste nastavili čas pro načasované vypnutí. Každým stisknutím tlačítka ▲ nebo ▼ se nastavený čas zvýší nebo sníží o 0,5 hodiny. Když tlačítko ▲ nebo ▼ podržíte 2 sekundy stisknuté, začne se nastavený čas rychle měnit. Po dosažení požadovaného času tlačítko uvolněte. Po nastavení požadovaného času stiskněte tlačítko TIMER, abyste nastavení potvrdili.

Zrušení načasovaného vypnutí: Ve stavu načasovaného vypnutí stiskněte znovu tlačítko TIMER.



- Když je jednotka vypnutá, stiskněte jednou toto tlačítko, abyste nastavili načasované zapnutí. Podrobný postup viz načasování vypnutí. Zrušení načasovaného zapnutí: Ve stavu načasovaného zapnutí stiskněte znovu tlačítko TIMER.

### **Poznámka:**

- Rozsah nastavení času: 0,5-24 hodin
- Interval mezi stisknutím tlačítek při nastavování nesmí přesáhnout 5 sekund. Jinak dálkový ovladač automaticky ukončí režim nastavování.

## **Funkce kombinací tlačítek**











### **Dětská pojistka (Zablokování ovládání)**

Současným stisknutím tlačítek ▲ a ▼ je možné zapnout nebo vypnout funkci dětské pojistky. Když je funkce Dětská pojistka zapnuta, bude se zobrazovat indikátor . Když stisknete tlačítko na dálkovém ovladači, indikátor  třikrát zabliká a do jednotky se nepošle žádný povel.

### **Přepnutí jednotky zobrazení teploty**

Když je jednotka vypnutá, můžete současným stisknutím tlačítek ▼ a MODE přepínat mezi °C a °F.

## **Postup ovládání**

1. Po připojení klimatizačního zařízení k napájení stiskněte tlačítko ON/OFF na dálkovém ovladači, abyste zařízení zapnuli.
2. Stisknutím tlačítka MODE vyberte požadovaný režim provozu: Automatika (AUTO ) , Chlazení (COOL ) , Odvlhčování (DRY ) , Ventilátor (FAN ) nebo Topení (HEAT ) .
3. Stisknutím tlačítka ▲ nebo ▼ nastavte požadovanou teplotu. (V režimu Automatika se teplota nedá nastavit.)
4. Stisknutím tlačítka FAN můžete nastavit požadovanou rychlost ventilátoru: Automatická (AUTO), Nízká () , Střední () , Vysoká () a Turbo () .
5. Stisknutím tlačítka  /  můžete nastavit směr vyfukování vzduchu.

## Výměna baterií v dálkovém ovladači

1. Vyjměte kryt ve směru šipky (viz obrázek 1 ①).
2. Vyjměte původní baterie (viz obrázek 1 ②).
3. Vložte dvě 1,5V baterie velikosti AAA. Přesvědčte se, že jsou + a – póly baterií správně orientovány (viz obrázek 2 ③).
4. Nasadte zpět kryt baterií (viz obrázek 2 ④).

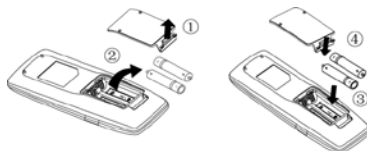

Obr. 1

Obr. 2

### Poznámka:

- Při použití nasměrujte vysílač signálu dálkového ovladače na okénko přijímače na klimatizačním zařízení.
- Vzdálenost mezi vysílačem signálu a okénkem přijímače by neměla být větší než 8 m a v cestě signálu by neměly být žádné překážky.
- V místnosti, kde je zářivkové osvětlení nebo bezdrátový telefon, může dojít k rušení signálu. V takovém případě je třeba přiblížit dálkový ovladač k vnitřní jednotce.
- Při výměně baterií použijte stejný typ baterií.
- Pokud nebudete dálkový ovladač dlouho používat, vyjměte z něj baterie.
- Vyměňte baterie, když jsou indikátory na displeji dálkového ovladače špatně viditelné, nebo se vůbec nezobrazují



# ÚDRŽBA

## Čištění a údržba

### ⚠ VAROVÁNÍ:

- Před čištěním klimatizační zařízení vypněte a odpojte od napájení, abyste zabránili úrazu elektrickým proudem.
- Neumývejte klimatizační zařízení vodou, jinak hrozí úraz elektrickým proudem.
- Pro čištění klimatizačního zařízení nepoužívejte tekavé kapaliny.

### Čištění povrchu vnitřní jednotky

Když je povrch vnitřní jednotky špinavý, doporučuje se pro jeho očištění použít měkkou suchou nebo vlhkou utěrku.

### POZNÁMKA:

- Nesundávejte panel, když jej čistíte.

### Čištění filtru

#### 1. Vyjměte filtr

- Vytáhněte filtry na obou stranách panelu pro přívod vzduchu ve směru šipky podle obrázku.
- Nainstalujte filtry nazpět opačným postupem. Při instalaci filtrů dbejte na správnou orientaci přední a zadní strany filtru. (Přední strana je na filtru označena jako „front“, zadní jako „back“.).

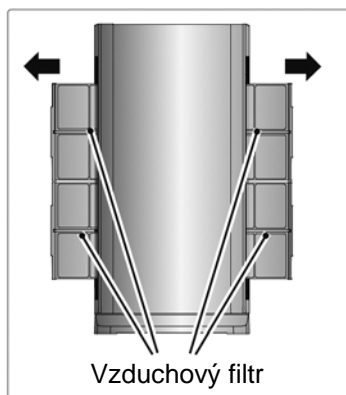

#### 2. Vyčistěte filtr

- Vyklepejte prach z filtru nebo použijte vysavač. Pokud je filtr velmi špinavý, omyjte jej teplou vodou s trochou neutrálního čisticího prostředku a pak jej opláchněte čistou teplou vodou.
- Po vyčištění nechte filtr vyschnout a pak jej nainstalujte nazpět.

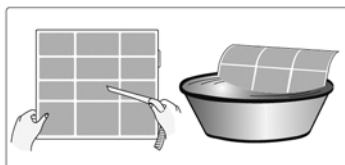

### Poznámka:

Nesušte filtr na přímém slunečním světle nebo blízko otevřeného ohně. Jinak může dojít k deformaci filtru.

## Kontrola před sezónním použitím

1. Zkontrolujte, zda nejsou otvory pro přívod a výfuk vzduchu zablokované.
2. Zkontrolujte, zda jsou jistič, napájecí zástrčka a zásuvka v dobrém stavu.
3. Zkontrolujte, zda je filtr čistý.
4. Zkontrolujte, zda jsou v dálkovém ovladači nainstalovány baterie.
5. Zkontrolujte, zda není montážní podstavec venkovní jednotky poškozený nebo zkorodovaný. Pokud je poškozený, kontaktujte prodejce.
6. Zkontrolujte, zda není odtoková trubka poškozená.

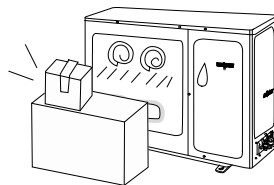

## Kontrola po sezónním použití

1. Odpojte přívod napájení.
2. Vyčistěte filtr a panel vnitřní jednotky
3. Očistěte venkovní jednotku a odstraňte překážky v její blízkosti.
4. Zkontrolujte, zda není montážní podstavec venkovní jednotky poškozený nebo zkorodovaný. Pokud je poškozený, kontaktujte prodejce.

## Informace o recyklaci

1. Mnohé obalové materiály jsou recyklovatelné. Odložte je do příslušných kontejnerů pro recyklovatelný odpad.
2. Pokud budete chtít zlikvidovat vysloužilé klimatizační zařízení, obraťte se na místní sběrné středisko nebo požádejte prodejce o radu, jak zařízení správně zlikvidovat.

# ŘEŠENÍ PROBLÉMŮ

## Analýza poruchy

### Analýza běžných jevů

Před vyžádáním servisu zkontrolujte stav podle níže uvedených pokynů. Pokud ani s jejich pomocí nelze poruchu odstranit, kontaktujte místního prodejce nebo kvalifikované odborníky.

Stav	Kontrola	Náprava
Vnitřní jednotka nepřijímá signál z dálkového ovladače nebo dálkový ovladač nefunguje.	Došlo k vážnému ovlivnění funkce zařízení (statickou elektřinou, nestabilním napětím)?	Vytáhněte zástrčku. Po 3 minutách zástrčku znovu připojte a zapněte zařízení.
	Je dálkový ovladač v hranicích dosahu signálu?	Dosah signálu je 8 m.
	Jsou v cestě signálu nějaké překážky?	Odstraňte překážky.
	Je dálkový ovladač namířen na okénko přijímače signálu na jednotce?	Zvolte vhodný úhel a zaměřte dálkový ovladač na okénko přijímače na jednotce.
	Je dosah dálkového ovladače dostatečný? Je displej špatně čitelný nebo nic nezobrazuje?	Zkontrolujte baterie. Pokud jsou vybité, vyměňte je.
	Dálkový ovladač nereaguje na stisknutí tlačítek?	Zkontrolujte, zda není dálkový ovladač poškozený, a případně jej vyměňte.
	Je v místnosti zářivkové osvětlení?	Přiblížte dálkový ovladač k jednotce. Vypněte zářivku a zkuste to znovu.

Stav	Kontrola	Náprava
Klimatizační zařízení nepracuje.	Výpadek napájení?	Počkejte na obnovení dodávky elektřiny.
	Uvolněná zástrčka?	Zasuňte pevně zástrčku.
	Vypíná se jistič nebo je spálená pojistka?	Požádejte odborníka o kontrolu a případnou výměnu jističe nebo pojistky.
	Porucha na elektrickém rozvodu?	Požádejte odborníka o opravu.
	Zapnuli jste jednotku znovu hned po vypnutí?	Počkejte 3 minuty a pak zapněte jednotku znovu.
	Je funkce na dálkovém ovladači správně nastavena?	Nastavte funkci znovu.
Z vnitřní jednotky se vyfukuje pára.	Je teplota a vlhkost v místnosti vysoká?	Příčinou je rychlé ochlazování vzduchu v místnosti. Po chvíli se teplota a vlhkost vzduchu v místnosti sníží a pára zmizí.
Z vnitřní jednotky se nevyfukuje vzduch.	Je přívod nebo výfuk vzduchu vnitřní jednotky zablokovaný?	Odstraňte překážky.
	Dosáhla teplota v místnosti při režimu topení nastavené hodnoty?	Po dosažení nastavené teploty přestane vnitřní jednotka vyfukovat vzduch.
	Byl právě zapnut režim topení?	Aby se zabránilo vyfukování dosud studeného vzduchu, začne vnitřní jednotka vyfukovat vzduch s několikaminutovým zpožděním. Je to normální jev.
Nelze nastavit požadovanou teplotu	Pracuje jednotka v režimu Automatika?	V režimu Automatika nelze nastavit teplotu. Pokud chcete nastavit teplotu, změňte režim provozu.
	Požadovaná teplota je mimo rozsah nastavení teploty?	Rozsah nastavení teploty: 16–30 °C

Stav	Kontrola	Náprava
Nedostatečný účinek chlazení (topení).	Příliš nízké napětí?	Počkejte, dokud se neobnoví normální úroveň napětí.
	Špinavý filtr?	Vyčistěte filtr.
	Je nastavena správná teplota?	Nastavte vhodnou teplotu.
	Otevřené dveře nebo okna?	Zavřete dveře a okna.
Vyfukovaný vzduch zapáchá.	Je v místnosti nějaký zdroj zápachu, např. nábytek, cigaretový kouř apod.?	Odstraňte zdroj zápachu. Vyčistěte filtr.
Klimatizační zařízení nepracuje normálně	Působí na zařízení nějaké rušivé vlivy, např. bouřka, bezdrátová zařízení apod.?	Odpojte napájení, pak je znovu připojte a zapněte zařízení.
Z venkovní jednotky se vyfukuje pára.	Je zapnutý režim Topení?	Při odmrazování v režimu Topení se může vyfukovat pára. je to normální jev.
Zvuk „tekoucí vody“.	Bylo klimatizační zařízení právě zapnuto nebo vypnuto?	Zvuk je vyvolán prouděním chladiva v jednotce. Je to normální jev.
Zvuk „praskání“.	Bylo klimatizační zařízení právě zapnuto nebo vypnuto?	Zvuk je vyvolán roztahováním/ smršťováním panelu nebo jiných dílů vlivem změny teploty.

## Kód poruchy

Když je klimatizační zařízení v abnormálním stavu, indikátor teploty na vnitřní jednotce bliká a zobrazuje příslušný kód poruchy. Typ poruchy viz níže uvedený přehled.

Kód poruchy	Řešení problému
H3	Indikace poruchy může být zrušena po restartování zařízení. Pokud ne, kontaktujte servisní středisko.
H6	Indikace poruchy může být zrušena po restartování zařízení. Pokud ne, kontaktujte servisní středisko.
E1	Indikace poruchy může být zrušena po restartování zařízení. Pokud ne, kontaktujte servisní středisko.
E3	Indikace poruchy může být zrušena po restartování zařízení. Pokud ne, kontaktujte servisní středisko.
E4	Indikace poruchy může být zrušena po restartování zařízení. Pokud ne, kontaktujte servisní středisko.

Kód poruchy	Řešení problému
E5	Indikace poruchy může být zrušena po restartování zařízení. Pokud ne, kontaktujte servisní středisko.
E6	Indikace poruchy může být zrušena po restartování zařízení. Pokud ne, kontaktujte servisní středisko.
E8	Indikace poruchy může být zrušena po restartování zařízení. Pokud ne, kontaktujte servisní středisko.
F0	Kontaktujte servisní středisko.
F1	Kontaktujte servisní středisko.
F2	Kontaktujte servisní středisko.
F3	Kontaktujte servisní středisko.
F4	Kontaktujte servisní středisko.
F5	Kontaktujte servisní středisko.

### **Poznámka:**

Pokud se objeví jiné kódy poruch, kontaktujte autorizované servisní středisko.

### **VAROVÁNÍ:**

- Pokud nastanou níže uvedené stavy, ihned klimatizační zařízení vypněte a odpojte od napájení. Pak požádejte prodejce nebo autorizovaný servis o opravu.
  - Napájecí kabel se přehřívá nebo je poškozený.
  - Abnormální hluk při provozu.
  - Jistič se často vypíná.
  - Z klimatizačního zařízení je cítit zápach, jako když se něco pálí.
  - Z vnitřní jednotky uniká chladivo.
- Klimatizační zařízení sami neopravujte ani neupravujte.
- Pokud klimatizační zařízení pracuje za abnormálních podmínek, může to způsobit poruchu, úraz elektrickým proudem nebo požár.

# POKYNY PRO INSTALACI

## Rozměrové schéma instalace

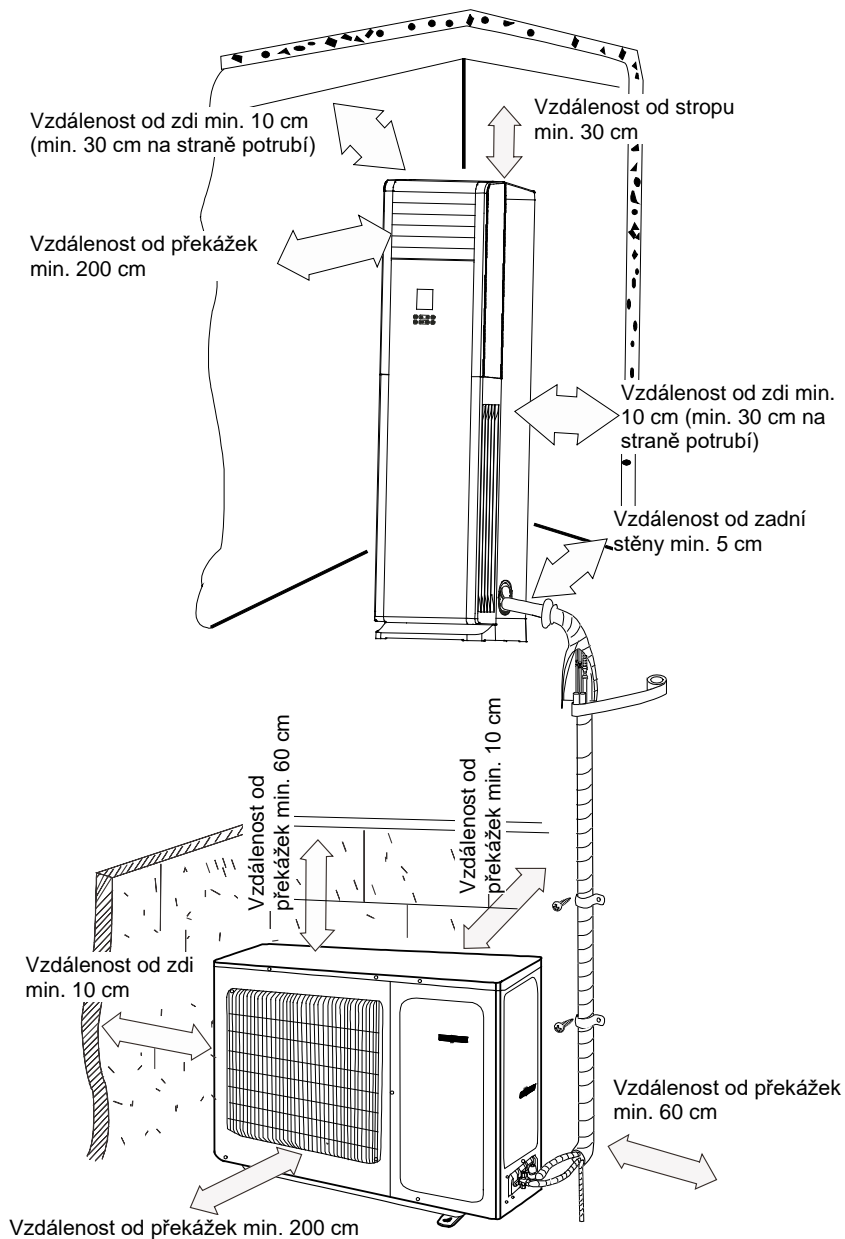

# Pokyny pro instalaci a přemístění jednotky

Pro zajištění bezpečnosti dbejte následujících pokynů.

## VAROVÁNÍ:

- **Při instalaci nebo přemístění jednotky zajistěte, aby v okruhu chladiva nebyl vzduch ani žádné jiné látky kromě specifikovaného chladiva.**  
Vzduch nebo jiné látky v okruhu chladiva způsobí zvýšení tlaku v okruhu, poškození kompresoru nebo zranění.
- **Při instalaci nebo přemístění jednotky nedoplňujte do systému žádné chladivo, které neodpovídá údajům na výrobním štítku.**  
Nedodržení tohoto pokynu může způsobit chybné fungování, mechanickou závadu nebo dokonce řadu úrazů.
- **Když je při opravě nebo přemístění jednotky zapotřebí nashromáždit chladivo, nechte jednotku běžet v režimu Chlazení. Pak úplně zavřete ventil na straně vysokého tlaku (ventil kapaliny). Asi po 30–40 sekundách zavřete ventil na straně nízkého tlaku (ventil plynu), okamžitě jednotku vypněte a odpojte napájení. Mějte na paměti, že doba čerpání chladiva nesmí překročit 1 minutu.**  
Pokud odčerpávání chladiva trvá příliš dlouho, může se nasát vzduch a způsobit zvýšení tlaku nebo poškození kompresoru a zranění.
- **Když se odčerpává chladivo, ujistěte se před odpojením propojovací trubky, že jsou ventily kapaliny a plynu úplně zavřené a že je odpojené napájení.**  
Pokud je spuštěn kompresor, když je uzavírací ventil otevřený a propojovací potrubí není ještě připojené, nasaje se vzduch a způsobí zvýšení tlaku nebo poškození kompresoru a zranění.
- **Při instalaci jednotky se před spuštěním kompresoru ujistěte, že je propojovací potrubí bezpečně připojené.**  
Pokud je spuštěn kompresor, když je uzavírací ventil otevřený a propojovací potrubí není ještě připojené, nasaje se vzduch a způsobí zvýšení tlaku nebo poškození kompresoru a zranění.
- **Je zakázáno instalovat jednotku na místě, kde může docházet k úniku korozivních nebo hořlavých plynů.**  
Pokud by blízko jednotky nastal únik plynu, mohlo by dojít k explozi nebo jiným nehodám.
- **Pro připojení nepoužívejte prodlužovací kabely. Pokud není elektrický kabel dostatečně dlouhý, kontaktujte místní autorizované servisní středisko a požádejte o vhodný kabel.**  
Nesprávné připojení může způsobit úraz elektrickým proudem nebo požár.
- **Pro elektrické propojení vnitřní a venkovní jednotky použijte specifikované typy kabelů. Kabely dobře upevněte úchytkami, aby nebyly kontakty svorkovnice namáhány tahem.**



Nedostatečně dimenzované elektrické kabely, nesprávné zapojení vodičů a nezabezpečené svorkovnice mohou způsobit úraz elektrickým proudem nebo požár.

## Nástroje pro instalaci

- |                            |                                 |
|----------------------------|---------------------------------|
| 1. Vodováha                | 8. Řezač trubek                 |
| 2. Šroubovák               | 9. Detektor netěsností          |
| 3. Přiklepová vrtačka      | 10. Vývěva                      |
| 4. Vrták                   | 11. Tlakoměr                    |
| 5. Rozšiřovač hrdla trubek | 12. Univerzální měřicí přístroj |
| 6. Momentový klíč          | 13. Imbusový klíč               |
| 7. Normální klíč           | 14. Svinovací metr              |

### **Poznámka:**

- O instalaci požádejte místního prodejce.
- Nepoužívejte napájecí kabel, který nemá požadované parametry.

## Výběr místa pro instalaci

### **Základní požadavky**

Instalace na následujících místech může způsobit poruchu. Pokud se takovým místům nelze vyhnout, poradte se s místním prodejcem.

1. Místa, kde jsou velké zdroje tepla, výpary, hořlavé/výbušné plyny nebo těkavé látky, rozptýlené ve vzduchu.
2. Místa, kde jsou vysokofrekvenční zařízení (například svářečky nebo lékařské přístroje).
3. Místa blízko pobřeží moře.
4. Místa, kde je ve vzduchu olej nebo kouř.
5. Místa, kde jsou sirnaté plyny.
6. Jiná místa s neobvyklými podmínkami.
7. Snažte se, aby jednotka nebyla blízko zářivkového osvětlení..

### **Vnitřní jednotka**

1. Neinstalujte vnitřní jednotku na místo, kde může dojít k nahromadění zpracovávaného nebo uniklého hořlavého plynu.
2. Neinstalujte vnitřní jednotku na místo, kde je vlhko nebo kde by na ni mohl vystříknout olej.
3. Vyberte místo, ze kterého může vyfukovaný vzduch proudit po celé místnosti.

4. Vyberte místo, kam se dají snadno přivést trubky pro připojení k venkovní jednotce.
5. Vyberte místo, kde nebude přívod a výfuk vzduchu ničím blokován.
6. Vyberte místo, které bude nejméně ovlivněno prouděním vzduchu z venku.
7. Vyberte místo, kde je pevná a rovná podlaha.
8. Ponechte dostatek místa pro údržbu a instalaci.
9. Zajistěte dodržení požadovaných rozměrů a vzdáleností podle instalačního výkresu.
10. Nepoužívejte jednotku v bezprostřední blízkosti prádelny, koupelny nebo bazénu.

## **Venkovní jednotka**

1. Vyberte místo, kde nebude hluk a vyfukovaný vzduch z venkovní jednotky rušit okolí.
2. Místo by mělo být dobře větrané a suché. Venkovní jednotka by neměla být vystavena přímému slunečnímu světlu nebo silnému větru.
3. Místo musí unést váhu venkovní jednotky.
4. Instalace musí dodržovat rozměry a vzdálenosti podle instalačního výkresu.
5. Vyberte místo, které je mimo dosah dětí a je vzdáleno od zvířat a rostlin. Pokud je to z bezpečnostních důvodů nutné, postavte kolem jednotky plot.
6. Výškový rozdíl mezi vnitřní a venkovní jednotkou by neměl přesáhnout 5 m. Maximální délka propojovací trubky je 10m.

## **Požadavky na elektrickou instalaci**

### **Bezpečnostní pokyny**

1. Při instalaci jednotky je nutné dodržovat elektrotechnické bezpečnostní normy a předpisy.
2. Pokud je napájecí kabel poškozený, musí být vyměněn výrobcem, autorizovaným servisem nebo osobou s příslušnou kvalifikací, aby se omezilo možné riziko.
3. Pro připojení zařízení použijte samostatný napájecí okruh a jistič.
4. Při pevném připojení k elektrickému rozvodu musí být pro vypínání jednotky použit vypínač, který odpojuje všechny póly a jehož kontakty jsou od sebe ve vypnutém stavu vzdáleny min. 3 mm.
5. Zařízení musí být nainstalováno podle státních norem a předpisů.
6. Použitý jistič musí zajišťovat ochranu proti zkratu a přetížení. Nainstalujte jistič s vhodnou kapacitou (velikostí) podle tabulky níže.

7. Zkontrolujte, zda napájení odpovídá požadavkům klimatizačního zařízení. Nestabilní napájení nebo nesprávné připojení může způsobit úraz elektrickým proudem, požár nebo poruchu. Před použitím klimatizačního zařízení nainstalujte vhodné napájecí kabely.
8. Zapojte správně živý, nulový a zemnicí vodič elektrické zásuvky.
9. Před zahájením jakékoli práce na elektrickém zařízení odpojte napájení.
10. Nepřipojujte napájení před dokončením instalace.

## **Uzemnění**

1. Klimatizační zařízení je elektrické zařízení třídy I. Musí být řádně uzemněno podle platných norem. Připojení uzemnění musí provést kvalifikovaný odborník. Zajistěte stálou kontrolu funkčnosti uzemnění, jinak může dojít k úrazu elektrickým proudem.
2. Žlutozelený vodič v klimatizačním zařízení je zemnicí vodič, který nesmí být použit pro jiné účely.
3. Zemní odpor musí vyhovovat platným elektrotechnickým bezpečnostním normám.
4. Při výběru jističe se řiďte následující tabulkou. Jistič by měl chránit před nadměrným proudem (zkratem) a přetížením. (Upozornění: pro ochranu obvodu nepoužívejte jen samotnou pojistku.)

Klimatizační zařízení	Kapacita jističe
24 K	25 A

# INSTALACE

## Instalace vnitřní jednotky

### Krok 1: Výběr místa pro instalaci

Doporučte klientovi místo instalace a domluvte se na něm s klientem.

### Krok 2: Vytvoření otvoru pro trubky

1. Vyberte místo pro otvor pro trubky podle směru vyvedení trubek.
2. Udělejte do zdi na vybraném místě otvor pro vyvedení trubek o průměru  $\varnothing 70$  mm. Pro zajištění dobrého odtoku vody by měl mít otvor pro trubky mírný sklon dolů (5 až  $10^\circ$ ) směrem k venkovní straně.

#### Poznámka:

- Při vrtání otvoru dbejte na ochranu proti prachu a proveďte příslušná bezpečnostní opatření.

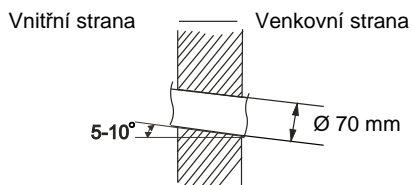

### Krok 3: Vyvedení trubek

1. Trubky lze vyvést z jednotky vlevo, vpravo nebo zezadu.

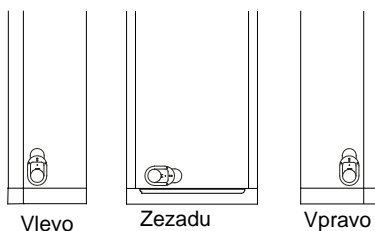

2. Po volbě směru vyvedení trubek uvolněte šrouby na příslušné horní a dolní krytce, abyste mohli připojit propojovací trubky a odtokovou trubku k vnitřní jednotce.

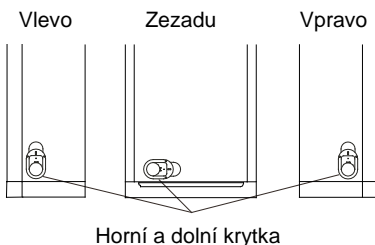

## Krok 4: Připojení trubek vnitřní jednotky

1. Odšroubujte šroub na levé a pravé straně krytu a vyjměte panel přívodu vzduchu.

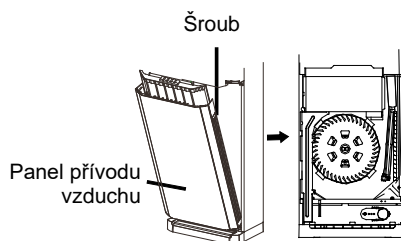

2. Zarovnejte osy trubek a zasuňte přípojku z jednotky do rozšířeného hrdla propojovací trubky.

3. Utáhněte převlečnou matici rukou.

4. Nastavte utahovací moment klíče podle následující tabulky. Nasaďte obyčejný klíč na spojovací část trubky a momentový klíč na převlečnou matici. Utáhněte převlečnou matici momentovým klíčem.

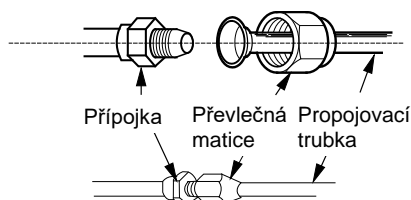

Šestihranná matice	Utahovací moment
Ø 6 mm	15–20 Nm
Ø 9,52 mm	30–40 Nm
Ø 12 mm	40–55 Nm
Ø 16 mm	60–65 Nm
Ø 19 mm	70–75 Nm

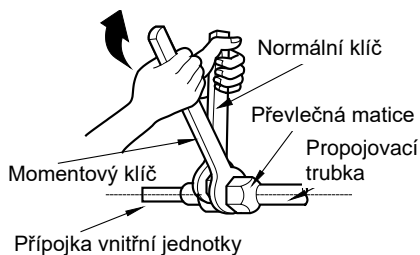

5. Navlékněte na trubky chladiva a spoje trubek obal pro tepelnou izolaci a omotejte páskou.

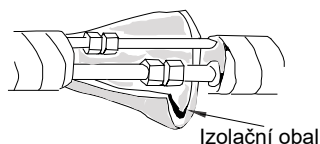

## Krok 5: Instalace odtokové hadice

1. Připojte odtokovou hadici k odtokové trubce vnitřní jednotky.

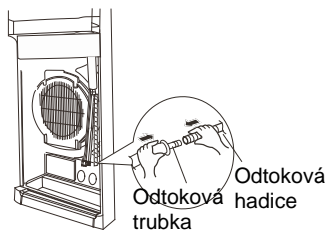

2. Omotejte spoj páskou.

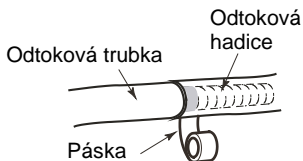

### Poznámka:

Navlékněte na odtokovou hadici izolační obal, abyste zabránili kondenzaci vody.

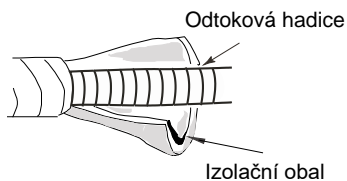

## Krok 6: Připojení kabelu k vnitřní jednotce

1. Protáhněte napájecí kabel přes průchodku vnitřní jednotky a vyvedte jej ven.

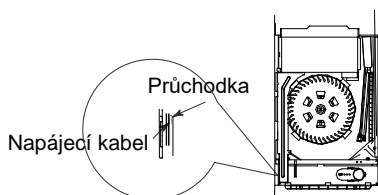

2. Odmontujte úchytku kabelu, připojte vodiče napájecího kabelu ke svorkovnici podle barev, utáhněte šrouby svorek a pak upevněte napájecí kabel úchytkou.

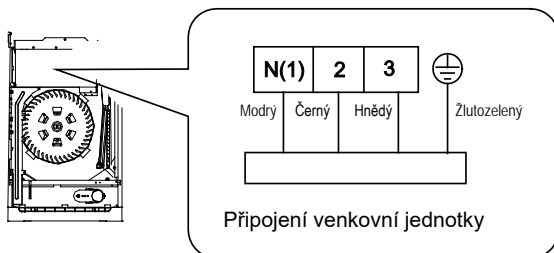

- Upravte polohu horní a dolní krytky otvorů pro trubky. Přitiskněte krytky co možná nejpevněji k propojovacím trubkám a odtokové trubce.
- Utáhněte šrouby.

### Poznámka:

- Všechny vodiče u vnitřní a venkovní jednotky musí zapojovat odborník.
- Pokud délka napájecího kabelu nepostačuje, požádejte dodavatele o nový, dostatečně dlouhý kabel. Nenapojujte kabely k sobě.
- Pokud je klimatizační zařízení připojeno přes zástrčku, měla by být zástrčka po dokončení instalace snadno přístupná.
- U klimatizačního zařízení bez zástrčky musí být v obvodu zapojen vypínač (odpojovač). Tento vypínač musí odpojovat všechny póly a jeho kontakty musí být od sebe v rozepnutém stavu vzdáleny minimálně 3 mm.

### Krok 7: Svázání trubek

- Omotejte spojovací trubky, napájecí kabel a odtokovou hadici páskou.
- Při omotávání ponechte určitou délku odtokové hadice a napájecího kabelu volnou pro instalaci. Po omotání části svazku oddělte ze svazku napájecí kabel a pak oddělte odtokovou hadici.
- Omotávejte rovnoměrně. Závity by se měly ze 2/3 šířky překrývat. Neomotávejte příliš těsně ani volně.
- Trubka kapaliny a trubka plynu by měly být na konci omotány odděleně.

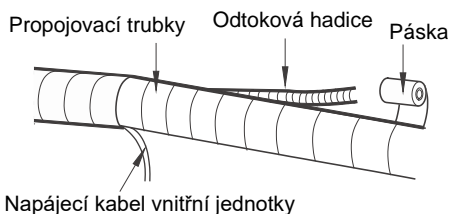
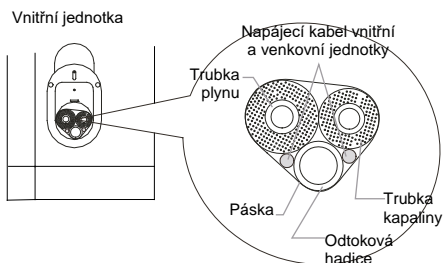

### Poznámka:

- Napájecí a ovládací kabel by se neměly křížit nebo svazovat k sobě.
- Odtoková hadice by měla být přivázána pod trubkami.

## Krok 8: Umístění vnitřní jednotky

1. Zasuňte svázané trubky do průchodky ve zdi a pak je protáhněte přes otvor ve zdi.
2. Vyplňte mezeru mezi trubkami a průchodkou pryžovým těsněním.
3. Upevněte průchodku.

### Poznámka:

- Odtokovou hadici příliš neohýbejte, aby se nezablokoval odtok vody.

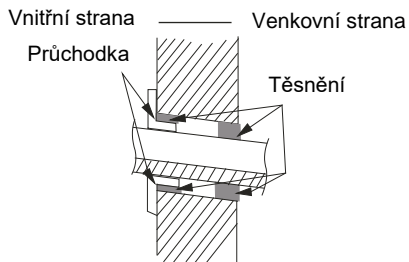

## Instalace venkovní jednotky

### Krok 1: Upevnění podstavce venkovní jednotky (zvolte řešení podle aktuální situace v místě instalace)

1. Vyberte místo instalace podle stavební konstrukce budovy.
2. Upevněte podstavec venkovní jednotky na vybrané místo pomocí kotevních šroubů.

### Poznámka:

- Při instalaci venkovní jednotky dodržujte příslušná bezpečnostní opatření.
- Ujistěte se, že podstavec unese minimálně čtyřnásobek váhy jednotky.
- Venkovní jednotka by měla být nainstalována nejméně 3 cm nad podlahou, aby se dal připojit odtok vody.
- Pro jednotky s chladicím výkonem 2 300 až 5 000 W je zapotřebí 6 kotevních šroubů; pro jednotky s chladicím výkonem 6 000 až 8 000 W je zapotřebí 8 kotevních šroubů; pro jednotky s chladicím výkonem 10 000 až 16 000 W je zapotřebí 10 kotevních šroubů.

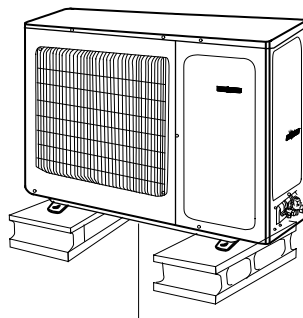

Min. 3 cm nad podlahou



## Krok 2. Instalace vývodu odtoku (jen pro jednotky s funkcí chlazení i topení)

1. Nainstalujte do otvoru v šasi vývod odtoku vody (viz obrázek vpravo).
2. Připojte k vývodu odtokovou hadici.

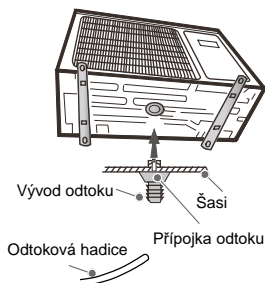

## Krok 3: Upevnění venkovní jednotky

1. Umístěte venkovní jednotku na podstavec.
2. Upevněte venkovní jednotku pomocí šroubů zasunutých do otvorů v nožkách.

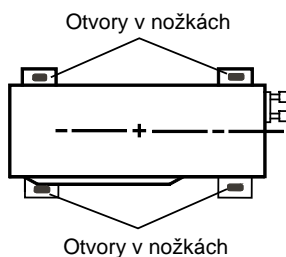

## Krok 4: Připojení trubek k venkovní jednotce

1. Odmontujte přední bočnici nebo držadlo.
2. Odšroubujte čepičku ventilu a nasměrujte rozšířené hrdlo trubky do přípojky ventilu.
3. Utáhněte převlečnou matici rukou.
4. Dotáhněte převlečnou matici momentovým klíčem.

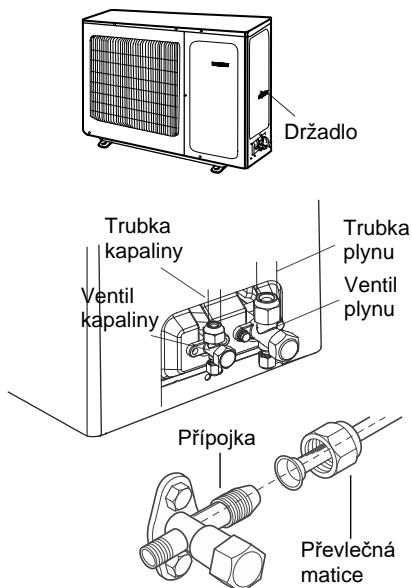

Velikost utahovacího momentu viz tabulka.

Průměr šestihranné matice (mm)	Utahovací moment (Nm)
Ø6,34 (1/4")	15,7 (1,6 kg.m)
Ø9,52 (3/8")	29,4 (3,0 kg.m)
Ø12,70 (1/2")	49 (5,0 kg.m)
Ø15,88 (5/8")	73,6 (7,5 kg.m)

## Krok 5: Připojení kabelu venkovní jednotky

- Odmontujte úchytku kabelu, připojte vodiče pro napájení a ovládání (jen u jednotky pro chlazení i topení) ke svorkovnici podle barev a utáhněte šrouby svorek.

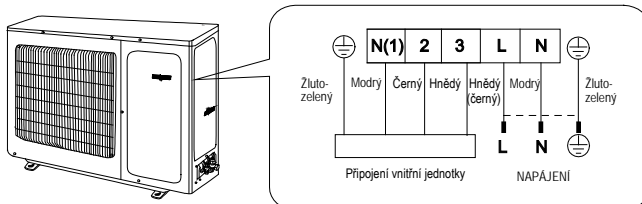

- Upevněte kabel úchytkou.

### Poznámka:

- Po utažení šroubů zatáhněte lehce za kabel, abyste se přesvědčili, že je pevně připojen.
- Napájecí kabel nikdy neřežte, neprodlužujte a nezkracujte.

## 6. Úprava vedení trubek

- Trubky by měly být vedeny podél zdi, vhodně ohýbány a podle možností zakryty. Minimální poloměr ohybu trubky je 10 cm.
- Pokud je venkovní jednotka výše, než je otvor ve zdi, je třeba vytvořit na trubkách před průchodem do místnosti ohyb ve tvaru „U“, aby po nich nestékala dešťová voda do místnosti.

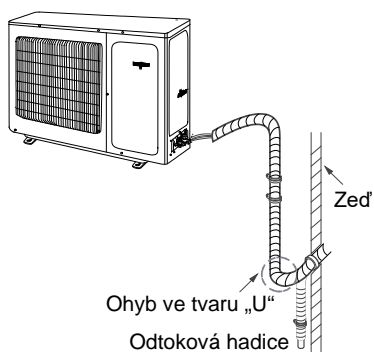

## Poznámka:

- Odtoková hadice nesmí procházet otvorem ve zdi ve větší výšce, než je vývod odtokové trubky vnitřní jednotky.
- Ved'te odtokovou hadici s mírným sklonem směrem dolů. Odtoková hadice nesmí být ohýbaná směrem nahoru, zvlněná apod.

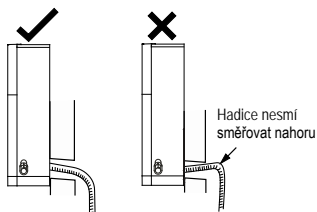

- Pro zajištění dobrého odvodu vody z jednotky nesmí být konec odtokové hadice ponořen do vody.

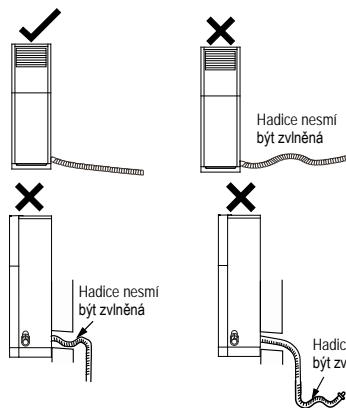
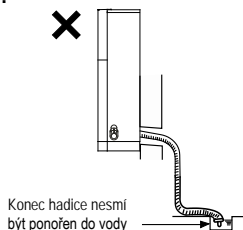

## Odvzdušnění a kontrola těsnosti

### Použití vývěvy

1. Sejměte čepičky na ventilu kapaliny a ventilu plynu a čepičku na vývodu pro doplnění chladiva.
2. Připojte čerpací hadici od manometrové baterie k vývodu pro doplnění chladiva na ventilu plynu a pak připojte manometrovou baterie přes další hadici k vývěvě.
3. Otevřete ventil na manometrové baterii, spusťte vývěvu a čerpejte vzduch po dobu 10–15 minut. Tlak by se měl ustálit na  $-0,1$  MPa.

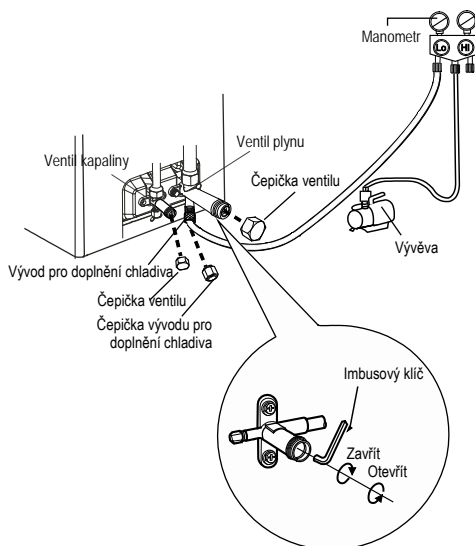

4. Zastavte vývěvu a počkejte 1–2 minuty. Tlak by měl zůstat na hodnotě  $-0,1$  MPa. Pokud se tlak zvyšuje, může být v chladicím okruhu netěsnost.
5. Odpojte manometrovou baterii a otevřete úplně ventil kapaliny a ventil plynu pomocí imbusového klíče.
6. Našroubujte čepičky ventilů a vývodu pro doplnění chladiva.
7. Namontujte zpět držadlo.

## **Kontrola těsnosti**

1. Pomocí detektoru netěsností

Zkontrolujte potrubí a spoje pomocí detektoru netěsností.

2. Pomocí mýdlové vody

Pokud není detektor netěsností k dispozici, zkontrolujte potrubí a spoje pomocí mýdlové vody. Potřete mýdlovou vodou podezřelá místa a počkejte alespoň 3 minuty. Pokud se na místě objevují vzduchové bublinky, znamená to, že uniká chladivo.

## Kontrola po instalaci

Po dokončení instalace zkontrolujte, zda jsou splněny následující požadavky:

Kontrolované položky	Možná závada
Je zařízení dobře upevněno?	Jednotka může spadnout, vibrovat nebo vydávat hluk.
Provedli jste kontrolu těsnosti potrubí?	Při úniku chladiva hrozí nedostatečný výkon chlazení/topení.
Je tepelná izolace trubek dostatečná?	Může nastat kondenzace a odkapávání vody.
Je odtok vody v pořádku?	Může nastat kondenzace a odkapávání vody.
Souhlasí napájecí napětí s údajem na výrobním štítku?	Může nastat porucha nebo poškození součástí.
Je instalace vodičů a trubek správná?	Může nastat porucha nebo poškození součástí.
Je jednotka řádně uzemněna?	Může dojít k probíjení elektrického proudu.
Má napájecí kabel požadované parametry?	Může dojít k závadě nebo poškození částí.
Je přívod a výfuk vzduchu volný?	Při zablokování hrozí nedostatečný výkon chlazení/topení.
Byly po instalaci odstraněny prach a úlomky materiálů?	Může nastat porucha nebo poškození součástí.
Je ventil plynu a ventil kapaliny úplně otevřený?	Při omezení průtoku chladiva hrozí nedostatečný výkon chlazení/topení.
Je otvor pro průchod trubek dobře zakrytý a utěsněný?	Může dojít ke snížení výkonu chlazení/topení nebo plýtvání elektřinou.

## Zkušební provoz

### 1. Před zkušebním provozem

- Nechejte klienta odsouhlasit instalaci klimatizačního zařízení.
- Sdělte klientovi důležité informace o klimatizačním zařízení.

### 2. Testování provozu

- Zapněte napájení a stiskněte tlačítko ON/OFF na dálkovém ovladači, abyste spustili provoz.
- Pomocí tlačítka MODE vyzkoušejte provozní režimy Automatika, Chlazení, Odvlhčování, Ventilátor a Topení, abyste zjistili, zda vše funguje normálně.
- Když je teplota v místnosti nižší než 16 °C, nelze spustit režim Chlazení.

# DODATEK

## Pokyny pro instalaci zajišťovacího řetízku

Aby se zabránilo náhodnému pádu vnitřní jednotky, nainstalujte zajišťovací řetízek.

Kroky instalace:

1. Odšroubujte šroub v otvoru pro zajištění na horním krytu vnitřní jednotky (viz obr. 3).
2. Vezměte zajišťovací řetízek, vložte jeho konec do zajišťovacího otvoru a upevněte šroubem (viz obr. 4).
3. Připevněte druhý konec zajišťovacího řetízku ke zdi pomocí šroubu (ST4.2X38) (viz obr. 4).

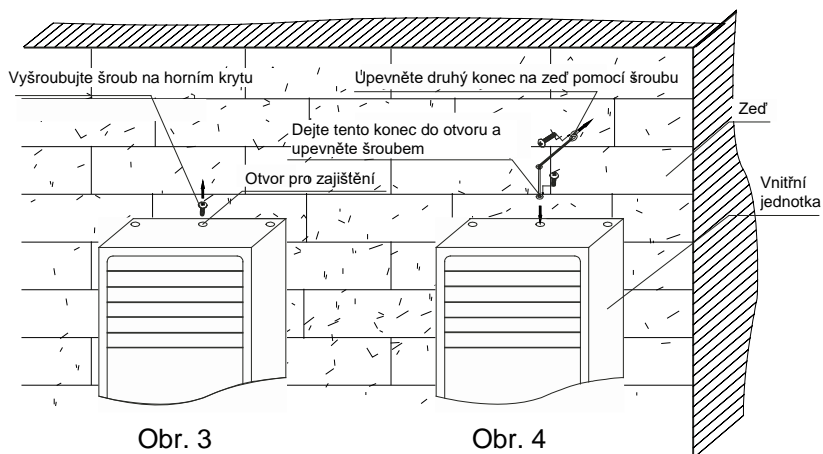

### Poznámka:

- Skutečný produkt může vypadat jinak než na obrázku výše. Řiďte se podle skutečného produktu.

# Konfigurace propojovacích trubek

1. Standardní délka propojovací trubky:  
5 m, 7,5 m, 8 m
2. Minimální délka propojovací trubky je 3 m.
3. Maximální délka a výškový rozdíl propojovací trubky:

Tabulka 1: Max. délka propojovací trubky

Výkon	Max. délka propojovací trubky	Výkon	Max. délka propojovací trubky
5000 Btu/h (1465 W)	15 m	24000 Btu/h (7032 W)	25 m
7000 Btu/h (2051 W)	15 m	28000 Btu/h (8204 W)	30 m
9000 Btu/h (2637 W)	15 m	36000 Btu/h (10548 W)	30 m
12000 Btu/h (3516 W)	20 m	42000 Btu/h (12306 W)	30 m
18000 Btu/h (5274 W)	25 m	48000 Btu/h (14064 W)	30 m

4. Dodatečné množství oleje do chladiva a chladiva, potřebné při prodloužení propojovací trubky:

- Při prodloužení propojovací trubky o 10 m nad standardní délku byste měli přidat 5 ml oleje do chladiva na každých dodatečných 5 m propojovací trubky.

- Výpočet dodatečného množství chladiva (na základě délky trubky kapaliny):

Dodatečné množství chladiva = prodloužená délka trubky kapaliny × dodatečné množství chladiva na jeden metr

- Přidejte chladivo podle prodloužené délky trubky. Dodatečné množství chladiva na metr se liší podle průměru trubky kapaliny (viz následující tabulka).

## Dodatečné množství chladiva R32

Průměr propojovací trubky		Venkovní jednotka	
Trubka kapaliny (mm)	Trubka plynu (mm)	Jen pro chlazení (g/m)	Pro chlazení i topení (g/m)
Ø6	Ø9,5 nebo Ø12	16	16
Ø6 nebo Ø9,5	Ø16 nebo Ø19	40	40
Ø12	Ø19 nebo Ø22,2	80	96
Ø16	Ø25,4 nebo Ø31,8	136	96
Ø19	–	200	200
Ø22,2	–	280	280

5. Pokud je venkovní jednotka umístěna o více než 5 m výše než vnitřní jednotka, je třeba vytvořit ohyb pro vrácení oleje.

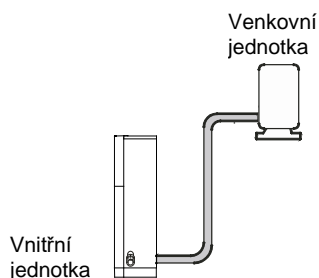

Méně než 5 m

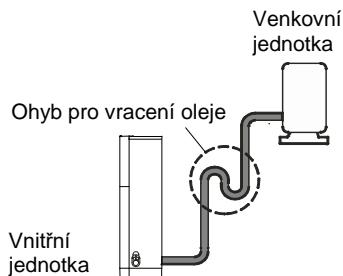

Více než 5 m



# Rozšíření hrdla trubek

## Poznámka:

Hlavní příčinou úniku chladiva bývá chyba při rozšiřování hrdla trubek. Provádějte rozšiřování hrdla trubek správně podle následujícího postupu.

### 1. Nařežte trubky.

- Změřte vzdálenost mezi vnitřní a venkovní jednotkou.
- Nařežte trubky na potřebnou délku pomocí řezače trubek.

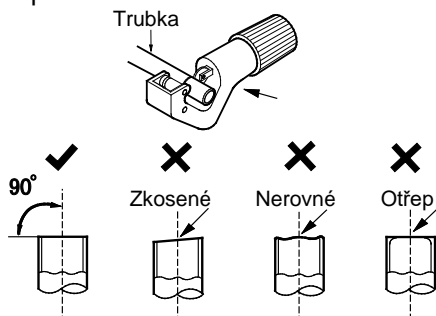

### 2. Odstraňte ořepy.

- Odstraňte ořepy odhrotačem a dbejte na to, aby se ořepy nedostaly dovnitř trubky.

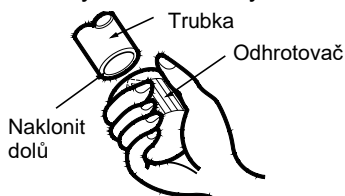

### 3. Navlečte na trubku vhodnou izolaci.

### 4. Nasadte spojovací matici.

- Vezměte převlečné matice z přípojovací trubky vnitřní jednotky a z ventilu venkovní jednotky a navlečte je na trubku.



### 5. Rozšiřte hrdlo trubky.

- Rozšiřte konec trubky pomocí rozšiřovacího nástroje (sedlovačky/pertlovačky).

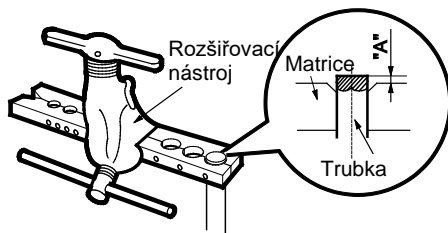

## Poznámka:

- Rozměr „A“ se liší podle průměru trubky (viz následující tabulka)

Vnější průměr (mm)	A (mm)	
	Max.	Min
Ø6–6,35 (1/4")	1,3	0,7
Ø9,52 (3/8")	1,6	1,0
Ø12–12,70 (1/2")	1,8	1,0
Ø15,8–16 (5/8")	2,4	2,2

### 6. Proveďte kontrolu.

- Zkontrolujte kvalitu rozšíření hrdla trubky. Pokud se vyskytne nějaká vada, rozšiřte hrdlo trubky znovu podle výše uvedených kroků.

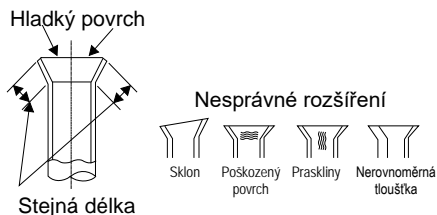

## ZPĚTNÝ ODBĚR ELEKTROODPADU



Uvedený symbol na výrobku nebo v průvodní dokumentaci znamená, že použité elektrické nebo elektronické výrobky nesmí být likvidovány společně s komunálním odpadem. Za účelem správné likvidace výrobku jej odevzdejte na určených sběrných místech, kde budou přijata zdarma. Správnou likvidací tohoto produktu pomůžete zachovat cenné přírodní zdroje a napomáháte prevenci potenciálních negativních dopadů na životní prostředí a lidské zdraví, což by mohly být důsledky nesprávné likvidace odpadů. Další podrobnosti si vyžádejte od místního úřadu nebo nejbližšího sběrného místa.

## INFORMACE O CHLADICÍM PROSTŘEDKU

Toto zařízení obsahuje fluorované skleníkové plyny zahrnuté v Kjótském protokolu. Údržba a likvidace musí být provedena kvalifikovaným personálem.

Typ chladicího prostředku: R32

Množství chladicího prostředku: viz přístrojový štítek.

Hodnota GWP: 675 (1 kg R32 = 0,675 t CO<sub>2</sub> eq)

GWP = Global Warming Potential (potenciál globálního oteplování)



Zařízení je naplněno hořlavým chladivem R32.

V případě problémů s kvalitou nebo jiných kontaktujte prosím místního prodejce nebo autorizované servisní středisko. **Tísňové volání – telefonní číslo: 112**

## VÝROBCE

SINCLAIR CORPORATION Ltd.

16 Great Queen Street

WC2B 5AH London

United Kingdom

[www.sinclair-world.com](http://www.sinclair-world.com)

Zařízení bylo vyrobeno v Číně (Made in China).

## ZÁSTUPCE

SINCLAIR Global Group s.r.o.

Purkyňova 45

612 00 Brno

Česká republika

## SERVISNÍ PODPORA

SINCLAIR Global Group s.r.o.

Purkyňova 45

612 00 Brno

Česká republika

Tel.: +420 800 100 285 | Fax: +420 541 590 124

[www.sinclair-solutions.com](http://www.sinclair-solutions.com) | [info@sinclair-solutions.com](mailto:info@sinclair-solutions.com)



**EN**

For downloading manual for this product, please enter the model name at this link:

**SK**

Pre stiahnutie manuálu k tomuto produktu zadajte modelové označenie do nasledujúceho odkazu:

**HR**

Za preuzimanje priručnika za ovaj proizvod unesite naziv modela na ovu vezu:

**SL**

Za prenos navodil za uporabo tega izdelka, vnesite ime modela na tej povezavi:

**IT**

Per scaricare il manuale di questo prodotto, inserisci il nome del modello a questo link:

**CZ**

Pro stažení manuálu k tomuto produktu zadejte modelové označení do následujícího odkazu:

**DE**

Um das Handbuch für dieses Produkt herunterzuladen, geben Sie bitte den Modellnamen für diesen Link ein:

**HU**

Termék kézikönyvének letöltéséhez írja be a modell megnevezését az alábbi linkre:

**RU**

Чтобы загрузить руководство для этого продукта, введите обозначение модели по следующей ссылке:

**ES**

Para descargar el manual de este producto, ingrese la designación del modelo en el siguiente enlace:





**sinclair**

AIR CONDITIONING