

DE

# WANDGERÄTE FAN COIL

BEDIENUNGSANLEITUNG

SF-xxxHM



**SINCLAIR**  
AIR CONDITIONING

Übersetzung des Original - Benutzerhandbuches

**WICHTIGER HINWEIS:**

Lesen Sie bitte die vorliegende Benutzeranleitung vor der Installation und Verwendung Ihrer neuen Klimaanlage sorgfältig durch. Dann bewahren Sie die Benutzeranleitung zu späterer Einsichtnahme gut auf.



# INHALTSVERZEICHNIS

1 WICHTIGE SICHERHEITSHINWEISE .....	2
2 GERÄTEBESCHREIBUNG .....	3
3 BETRIEBSBEDINGUNGEN .....	3
4 EMPFEHLUNGEN FÜR DEN SPARBETRIEB.....	3
5 RICHTUNG DES LUFTSTROMS EINSTELLEN.....	4
6 WARTUNG.....	4
7 EFFEKTE, DIE KEINE FEHLER DES GERÄTES SIND.....	5
8 FEHLERBEHANDLUNG.....	6

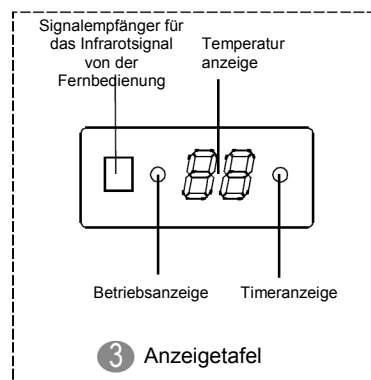
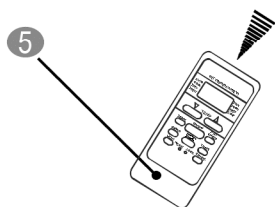
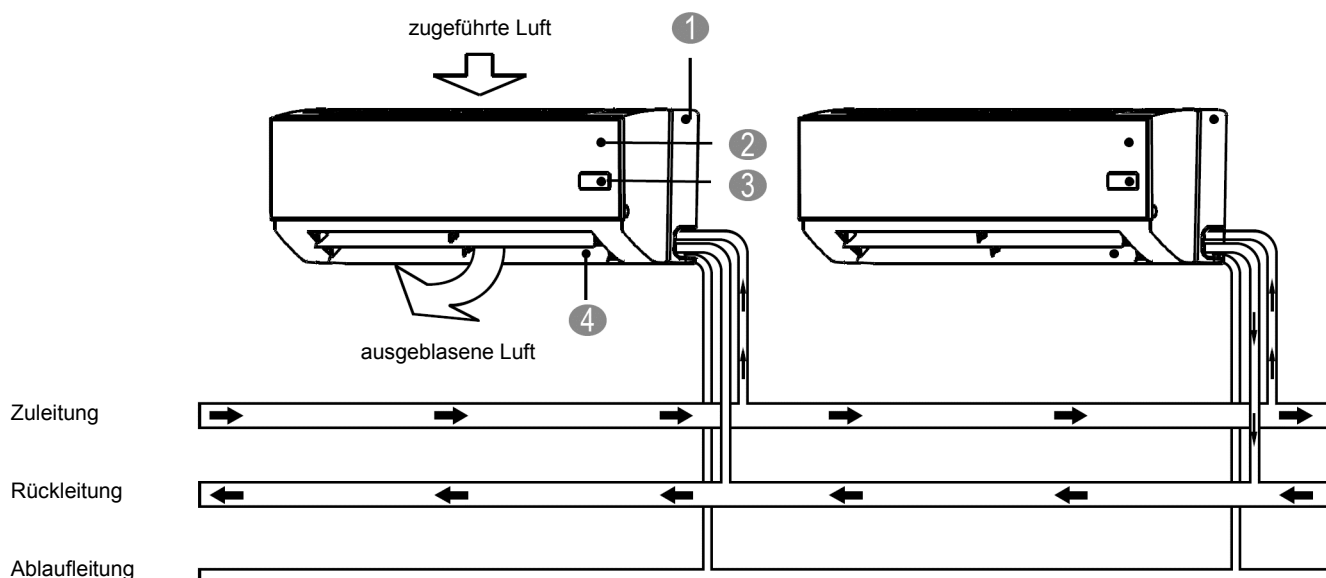

- 1. Rahmen hinten
- 2. Frontklappe
- 3. Anzeigetafel
- 4. horizontale Luftablenklamelle
- 5. Fernbedienung

# 1 WICHTIGE SICHERHEITSHINWEISE

Die folgenden Hinweise müssen beachtet werden, um Verletzungen des Benutzers oder anderer Personen sowie Vermögensschäden zu vermeiden. Durch fehlerhafte Verwendung der Anlage bei Nichtbeachtung der Hinweise können Verletzungen oder Schäden entstehen.

Die hier aufgeführten Sicherheitshinweise sind in zwei Kategorien eingeteilt: In den beiden Kategorien gibt es wichtige sicherheitstechnische Informationen, die aufmerksam durchgelesen werden müssen.



## WARNUNG

Nichtbeachtung dieser Hinweise kann zu tödlichen Verletzungen führen.



## HINWEIS

Nichtbeachtung dieser Hinweise kann Verletzungen von Personen oder Schäden an der Anlage verursachen.



## WARNUNG

**Unterbrechen Sie die Stromversorgung nicht manuell, wenn die Klimaanlage arbeitet, sonst besteht Fehlerrisiko.**

**Lassen Sie die Installation von Ihrem Händler durchführen.**

Führen Sie die Installation unsachgemäß selbst durch, kann Wasser durch Undichtigkeiten auslaufen, und es besteht Brand- oder Stromschlaggefahr.

**Verbesserungen, Reparaturen oder Wartung erfordern Sie bei Ihrem Händler.**

Durch unsachgemäße Verbesserungen, Reparaturen oder Wartung kann Wasser durch Undichtigkeiten auslaufen, und es besteht Stromschlag- oder Brandgefahr.

**Im Falle einer ungewöhnlichen Situation (Brandgeruch usw.) trennen Sie die Stromversorgung und besprechen Sie das Problem mit Ihrem Händler, um Stromschlag-, Brand- oder Verletzungsgefahr zu vermeiden.**

**Achten Sie darauf, dass kein Wasser in die Inneneinheit oder in die Fernbedienung gelangt.**  
Stromschlaggefahr!

**Die Tasten der Fernbedienung drücken Sie niemals mit harten, spitzen Gegenständen.**  
Die Fernbedienung kann beschädigt werden.

**Durchgebrannte Sicherung ersetzen Sie nie durch Draht oder anders dimensionierte Sicherung.**  
Draht oder andere ungeeignete Ersatzgegenstände können zu Geräteschäden oder Brand führen.

**Sind Sie direktem Luftstrom aus der Klimaanlage zu lange ausgesetzt, ist es schädlich für Ihre Gesundheit.**

**Führen Sie nicht Finger, Stäbe oder andere Gegenstände in die Lufteinlass- oder Luftauslassöffnungen ein.**  
Verletzungsgefahr durch hohe Lüfterdrehzahl.

**Brennbare Sprühdosen, z. B. Haarlack oder Farben, verwenden Sie nie in der Nähe des Gerätes.**  
Brandgefahr!

**Berühren Sie niemals den Luftauslass oder die beweglichen Luftablenklamellen.**  
Ihre Finger können eingeklemmt, das Gerät kann beschädigt werden.

**Keine Gegenstände in die Lufteinlass- oder Luftauslassöffnungen einführen.**  
Gegenstände, die der schnell laufende Lüfter berühren, können gefährlich sein.

**Überprüfen oder reparieren Sie die Anlage niemals selbst.**  
Derartige Arbeiten lassen Sie durch qualifizierte Servicetechniker durchführen.

**Entsorgen Sie dieses Gerät nicht als unsortierten Kommunalmüll. Derartige Abfälle sind getrennt zu sammeln und benötigen Sonderbehandlung.**

**Besprechen Sie Maßnahmen beim Wasserleck mit dem örtlichen Händler.**

Bei zufälligem Wasserleck sinkt der Wirkungsgrad der Anlage. Verwenden Sie die Klimaanlage nicht, bis die Undichtigkeit vom Servicetechniker repariert wird.



## HINWEIS

**Verwenden Sie die Klimaanlage für keine anderen Zwecke.**  
Verwenden Sie das Gerät nicht zum Kühlen von präzisen Instrumenten, Speisen, Pflanzen, Tieren oder Kunstgegenständen, um ihre Beschaffenheit bzw. Gesundheit nicht zu beeinträchtigen.

**Bevor die Anlage gereinigt wird, muss sie außer Betrieb gesetzt werden, der Sicherungsschalter muss ausgeschaltet oder das Stromversorgungskabel abgezogen werden.**

Sonst besteht Stromschlag- oder andere Verletzungsgefahr.

**Um Stromschlag- oder Brandgefahr einzuschränken, ist ein FI-Schutzschalter zu installieren.**

**Vergewissern Sie sich, dass die Klimaanlage ordnungsgemäß geerdet ist.**

Um Stromschlaggefahr zu vermeiden, vergewissern Sie sich, dass die Anlage geerdet ist und dass der Erdleiter nicht an Gas- oder Wasserleitung, Blitzableiter oder Telefonlinien-erdung angeschlossen ist.

**Betätigen Sie die Klimaanlage nicht mit nassen Händen.**  
Stromschlaggefahr!

**Berühren Sie nicht die Lamellen am Wärmetauscher.**  
Diese Lamellen sind scharf und können zu Schnittverletzungen führen.

**Geben Sie keine Gegenstände, die durch Feuchtigkeit beschädigt werden können, unter die Inneneinheit.**  
Die Feuchtigkeit kann kondensieren, wenn sie über 80 % liegt, der Luftauslass blockiert oder der Filter verstopft ist.

**Überprüfen Sie nach einer langen Betriebsdauer, ob der Sockel und die Befestigung des Gerätes in Ordnung sind.**  
Liegt eine Beschädigung vor, kann das Gerät fallen und Verletzungen herbeiführen.

**Werden gemeinsam mit der Klimaanlage auch Geräte mit Brenner (Ofen, Herd, usw.) benutzt, ist der Raum ausreichend zu belüften, um Sauerstoffmangel zu vermeiden.**

**Installieren Sie den Ablaufschlauch so, dass das Wasser ordnungsgemäß ablaufen kann.**

Bei schlechtem Wasserablauf können das Gebäude, die Möbel, usw. feucht werden.

**Berühren Sie niemals die Innenteile der Steuerung.**  
Frontplatte nicht abnehmen. Innerhalb des Gerätes gibt es Bauteile, die bei Berührung gefährlich sein können oder zur Störung des Gerätes führen können.

**Lassen Sie die Luft nicht direkt auf kleine Kinder, Pflanzen oder Tiere blasen.**  
Dies könnte sie schädigen.

**Achten Sie auf Kinder, dass sie auf die Außeneinheit nicht klettern, und legen Sie keine Gegenstände darauf.**  
Es besteht Verletzungsgefahr, wenn Personen oder Gegenstände vom Gerät fallen oder wenn das Gerät umgekippt wird.

**Benutzen Sie die Klimaanlage nicht, wenn gasförmige Insektizide o. Ä. im Raum angewendet werden.**  
Die Chemikalien können sich im Gerät absetzen und die Gesundheit von Allergikern gefährden.

**Geben Sie Geräte mit offenem Feuer nicht an Orte, die dem Luftstrom aus der Klimaanlage ausgesetzt sind, oder unter die Klimaanlage.**

Unvollständige Verbrennung oder thermische Verformung des Gerätes können die Folgen sein.

**Installieren Sie die Klimaanlage nicht an solchen Orten, an denen brennbare Gase entweichen können.**

Wenn das Gas im Falle einer Gasentweichung in die Nähe des Gerätes gelangt, besteht Brandgefahr.

**Kleine Kinder oder nicht ausreichend befähigte Personen sollten die Anlage nicht ohne Aufsicht bedienen.**

**Kleine Kinder müssen beaufsichtigt werden, damit sie nicht mit dem Gerät spielen.**



**ENTSORGUNG:** Entsorgen Sie dieses Gerät nicht als unsortierten Kommunal Müll. Derartige Abfälle sind getrennt zu sammeln und benötigen Sonderbehandlung.

- Entsorgen Sie elektrische Geräte nicht als unsortierten Kommunal Müll, nutzen Sie Sammelstellen der sortierten Abfälle aus.
- Informationen über Sammelstellen erhalten Sie von den örtlichen Behörden.

Wenn elektrische Geräte an Abfall- oder Müllablageplätzen oder in der Natur abgelegt werden, können gefährliche Stoffe daraus freigesetzt werden und ins Grundwasser geraten, in die Lebensmittelkette gelangen und Ihre Gesundheit und die Umwelt beschädigen.

## 2 GERÄTEBESCHREIBUNG

Die Klimaanlage besteht aus Inneneinheit, Außeneinheit, Verbindungsrohren und Fernbedienung.

### Notbedienungstaste

Notbedienungstaste

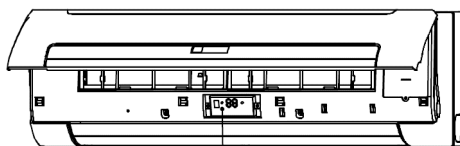

Notbedienungstaste



Abb. 2-1

Öffnen Sie die Frontklappe, an der Anzeigetafel können Sie eine Notbedienungstaste sehen. (Siehe Abbildung 2-1.) Die Notbedienungstaste wird zur vorübergehenden Bedienung des Gerätes dann gebraucht, wenn die Fernbedienung nicht vorhanden ist oder leere Batterien hat. Mit der Notbedienungstaste können zwei Betriebsarten eingestellt werden: Automatik und Zwangskühlen. Durch Drücken dieser Taste wechselt die Betriebsart der Klimaanlage in der folgenden Reihenfolge: Automatik, Zwangskühlen, Aus und wieder zur Automatik.

### 1. AUTOMATIK

Die Betriebsanzeige leuchtet, und die Klimaanlage arbeitet in automatischer Betriebsart. Die Anlage kann mit der Fernbedienung dem empfangenen Befehl entsprechend bedient werden.

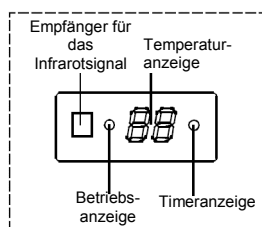
### 2. ZWANGSKÜHLEN

Die Betriebsanzeige blinkt, und nachdem die Klimaanlage 30 Minuten lang im Modus Zwangskühlen mit hoher Lüfterdrehzahl gelaufen ist, wechselt sie zur automatischen Betriebsart. Die Fernbedienung kann nicht benutzt werden.

### 3. AUS

Die Betriebsanzeige (Operation) erlischt. Die Klimaanlage ist ausgeschaltet, die Fernbedienung kann benutzt werden.



### BEMERKUNG

Die Vorgänge der Fernbedienung werden in dieser Anleitung nicht beschrieben. Nutzen Sie die mit der Fernbedienung mitgelieferte Anleitung.

## 3 BETRIEBSBEDINGUNGEN

Verwenden Sie die Anlage bei den folgenden Temperaturen, um einen sicheren und wirtschaftlichen Betrieb sicherzustellen.

Temperatur Betriebsart	Außen-temperatur	Raum-temperatur	Temperatur Eingangswasser
Kühlfunktion	21-43 °C	17-32 °C	3-20 °C
Heizfunktion (nur bei Modellen mit Heizfunktion)	-15-24 °C	0-30 °C	30-70 °C



### BEMERKUNG

- Wird die Klimaanlage unter anderen als oben aufgeführten Bedingungen betrieben, kann ihre Funktion beeinträchtigt werden.
- Ist die relative Luftfeuchtigkeit im Raum etwas höher als normal, kann die Feuchtigkeit auf der Oberfläche der Klimaanlage kondensieren. Dies ist normal. Schließen Sie die Türen und Fenster.
- Die optimale Leistung kann im angegebenen Betriebstemperaturbereich erreicht werden.
- Betriebsdruck des Wassersystems: max. 1,6 MPa, min. 0,15 MPa.

## 4 EMPFEHLUNGEN FÜR DEN SPARBETRIEB

Befolgen Sie die folgenden Hinweise, um einen ökonomischen Betrieb sicherzustellen.

- Die Luftablenklamelle richtig einstellen, die Luft nicht direkt auf Personen im Raum blasen lassen.
- Stellen Sie die Soll-Temperatur korrekt ein, um ein angenehmes Klima im Raum sicherzustellen. Vermeiden Sie übermäßiges Heizen oder Kühlen.

- Während des Kühlbetriebs den Raum vor direktem Sonnenlicht schützen. Vorhänge oder Fensterläden nutzen.
- Häufig lüften. Bei langfristigem Betrieb auf ausreichende Belüftung des Raumes achten.
- Lassen Sie Türen und Fenster geschlossen. Bleiben die Türen oder Fenster geöffnet, strömt die klimatisierte Luft aus dem Raum hinaus, und die Kühl- bzw. Heizeffizienz wird reduziert.
- In der Nähe des Luftein- oder -auslasses des Gerätes keine Gegenstände platzieren. Die Effizienz der Anlage kann beeinträchtigt oder der Gerätebetrieb gestoppt werden.
- Den Timer gebrauchen.
- Wird die Anlage für eine lange Zeit nicht benutzt, Batterien aus der Fernbedienung entfernen. Ist die Anlage an der Stromversorgung angeschlossen, nimmt sie Strom ab, auch wenn sie nicht läuft. Außer Betrieb gesetzte Anlage von der Stromversorgung trennen, um Energie zu sparen.
- Die Inneneinheit und die Fernbedienung sollten sich in einem Abstand von mindestens 1 Meter von Fernseher, Rundfunk, Klangapparatur oder ähnlichen Geräten befinden. Sonst können Ton oder Bild gestört werden.
- Die Kühl- bzw. Heizeffizienz wird reduziert, wenn der Luftfilter verunreinigt ist. Reinigen Sie den Filter alle zwei Wochen.

## 5 RICHTUNG DES LUFTSTROMS EINSTELLEN

Während des Gerätebetriebs können Sie die Luftablenklamellen einstellen, um die Richtung des ausgeblasenen Luftstroms zu verändern und gleichmäßige Temperaturverteilung im Raum zu erreichen. So schaffen Sie eine angenehmere Umgebung im Raum.

### ■ Horizontale Luftablenklamelle einstellen

Stellen Sie die horizontale Luftablenklamelle mit der Fernbedienung ein.



Abb. 5-1

### ■ Vertikale Luftablenklamelle einstellen

Öffnen Sie die horizontale Luftablenklamelle, und stellen Sie die vertikale Luftablenklamelle manuell ein.

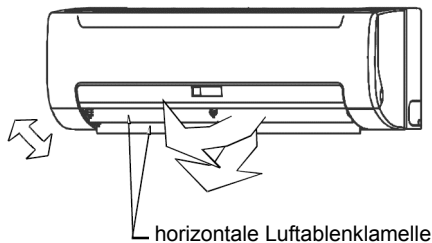

Abb. 5-2

## 6 WARTUNG

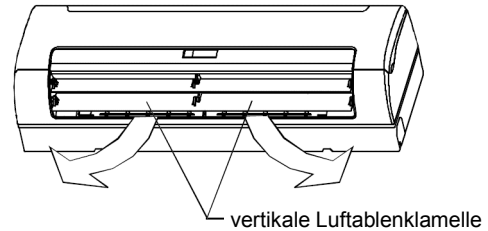

### HINWEIS

Überprüfen Sie vor der Reinigung, ob die Klimaanlage von der Stromversorgung getrennt ist.

Überprüfen Sie die Leiter, ob sie unterbrochen oder getrennt sind.

Trennen Sie die Stromversorgung vor Reinigung und Wartung ab. Zur Reinigung des Gerätes verwenden Sie ein trockenes Tuch.

Ist die Inneneinheit sehr schmutzig, kann die Reinigung mit einem feuchten Tuch erfolgen.

Reinigen Sie die Fernbedienung nie mit einem nassen Tuch.

Zur Reinigung verwenden Sie nie mit Chemikalien behandelte Tücher, und lassen Sie derartige Materialien nie zu lange auf dem Gerät liegen. Die Geräteoberfläche kann sich beschädigen oder ausbleichen.

Zur Reinigung verwenden Sie nicht Benzin, Verdüner, Poliermittel oder ähnliche Lösemittel. Derartige Substanzen können zum Brechen oder Verformen des Kunststoffgehäuses führen.

### ■ Wartung nach einem langen Stillstand (z. B. zu Saisonbeginn)

- Führen Sie eine Kontrolle durch und entfernen Sie alles, was die Öffnungen am Lufteinlass und/oder Luftauslass der Innen-/Außeneinheiten blockieren kann.
- Reinigen Sie die Luftfilter und die Gehäuse der Inneneinheiten. Verfahren Sie nach der Beschreibung im Abschnitt "Luftfilter reinigen", und installieren Sie die gereinigten Filter wieder an ihren Positionen.

### ■ **Wartung vor einem langen Stillstand**

(z. B. zu Wintersaisonbeginn)

- Lassen Sie das Wassersystem ab (für alle Wärmetauscher).
- Es wird empfohlen, Wasser im System immer zu Wintersaisonbeginn abzulassen, um die Rohre vor Frostschäden zu schützen.

### ■ **Wartung vor einem langen Stillstand**

(z. B. zu Saisonende)

- Lassen Sie die Inneneinheiten ca. einen halben Tag im Lüfterbetrieb laufen, um das Innere der Geräte auszutrocknen.
- Reinigen Sie die Luftfilter und die Gehäuse der Inneneinheiten. Verfahren Sie nach der Beschreibung im Abschnitt "Luftfilter reinigen", und installieren Sie die gereinigten Filter wieder an ihren Positionen.

### ■ **Luftfilter und Gitter reinigen**

- Mit dem Luftfilter wird das Gerät vor Staub und anderen Partikeln geschützt. Bei verstopftem Luftfilter wird die Betriebseffizienz der Klimaanlage wesentlich reduziert. Bei langfristiger Verwendung muss also der Luftfilter alle zwei Wochen gereinigt werden.
- Ist die Klimaanlage an einem staubigen Ort installiert, ist der Luftfilter in kürzeren Abständen zu reinigen.
- Lässt sich der angesammelte Staub nur schwierig beseitigen, tauschen Sie den Luftfilter aus (ein Ersatzfilter ist als Sonderzubehör erhältlich).

#### 1. **Öffnen Sie die Frontklappe, dann nehmen Sie den Luftfilter und das Gitter heraus.**

#### 2. **Reinigen Sie den Luftfilter.**

Der Luftfilter kann mit Staubsauger oder Frischwasser gereinigt werden. Ist der Luftfilter zu verstaubt, ist er mit weicher Bürste und mildem Reinigungsmittel zu reinigen und an einem kalten Ort zu trocknen.

- Während der Reinigung mit Staubsauger soll die Lufteingangsseite nach oben zeigen. (Siehe Abb. 6-2.)
- Während der Reinigung mit Wasser soll die Lufteingangsseite nach unten zeigen. (Siehe Abb. 6-3.)

#### 3. **Bauen Sie den Luftfilter und das Gitter wieder ein.**

#### 4. **Schließen Sie die Frontklappe.**



Abb. 6-1



Abb. 6-2

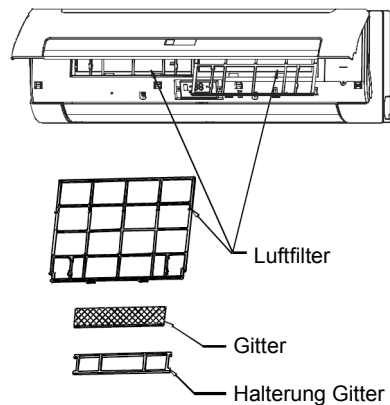

Abb. 6-3

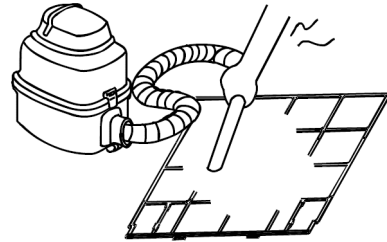

## HINWEIS

Den Luftfilter nicht in direkter Sonnenstrahlung oder mit Flammen trocknen.

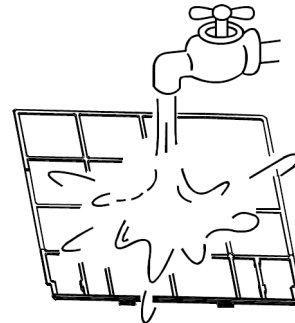
## 7 EFFEKTE, DIE KEINE FEHLER DES GERÄTES SIND

### Situation 1: Die Anlage arbeitet nicht

- Die Klimaanlage startet nicht unmittelbar nach Drücken der ON/OFF-Taste an der Fernbedienung. Leuchtet die Betriebsanzeige, befindet sich das System in einem normalen Betriebszustand. Die Klimaanlage startet 3 Minuten nach dem Einschalten, um Überlastung des Kompressormotors zu verhindern.
- Falls die Betriebsanzeige sowie die PRE-DEF-Anzeige leuchten, bedeutet es, dass Sie den Heizmodus eingestellt haben. Unmittelbar nach dem Start der Heizung wird der Kaltluftschutz in der Inneneinheit aktiviert, weil die Temperatur des Wärmetauschers noch nicht ausreichend ist.

### Situation 2: Während des Kühlmodus wechselt das Gerät zum Lüftermodus.

Das System wechselt automatisch zum Lüftermodus, so dass der Verdampfer der Inneneinheit nicht einfrieren kann. Kurz danach wird der Kühlmodus wiederhergestellt.

Sinkt die Raumtemperatur unter die Solltemperatur, schaltet sich der Kompressor aus, und die Inneneinheit wechselt zum Lüftermodus; sobald die Temperatur steigt, wird der Kompressor neugestartet. Dies ist gleich wie im Heizbetrieb.



**Situation 3: Das Gerät gibt weißen Dampf aus.**

**Situation 3.1: Inneneinheit**

- Wenn die Luftfeuchtigkeit während des Kühlmodus zu hoch und das Innere der Inneneinheit sehr verschmutzt ist, ist die Temperaturverteilung im Raum ungleichmäßig. Das Innere der Inneneinheit muss gereinigt werden. Erfordern Sie bei Ihrem Händler eine Unterstützung bei der Reinigung des Gerätes. Diese Arbeit erfordert einen qualifizierten Kundendiensttechniker.

**Situation 3.2: Inneneinheit, Außeneinheit**

- Wird das System auf Heizmodus umgeschaltet, nachdem es enteist worden ist, verwandelt sich die während der Enteistung entstandene Feuchtigkeit in Dampf und wird ausgeblasen.

**Situation 4: Geräusch beim Kühlen**

**Situation 4.1: Inneneinheit**

- Während der Kühlfunktion oder nach dem Abschluss der Kühlfunktion ist ein schwaches Sauggeräusch hörbar. Dieses Geräusch ist hörbar, wenn die Wasserpumpe (Sonderzubehör) läuft.
- Bleibt das System nach dem Heizbetrieb stehen, ist ein Knirsch- oder Knackgeräusch hörbar. Dieses Geräusch entsteht durch temperaturbedingte Dehnungen und Schrumpfungen von Kunststoffteilen.

**Situation 4.2: Außeneinheit**

- Das Betriebsgeräusch des Gerätes ändert sich.
- Dies ist durch eine Frequenzänderung (Drehzahl des Kompressors) verursacht.

**Situation 5: Aus dem Gerät wird Staub ausgeblasen.**

- Nach der ersten Inbetriebnahme des Gerätes nach einer langen Betriebspause. Der im Gerät abgelagerte Staub wird ausgeblasen.

**Situation 6: Das Gerät gibt einen üblen Geruch aus.**

- Das Gerät kann Gerüche von Raum, Möbel, Zigaretten usw. aufnehmen, die nachfolgend ausgeblasen werden.

Tabelle 8-1

Symptome	Ursachen	Abhilfe
Das Gerät startet nicht	<ul style="list-style-type: none"> <li>• Stromausfall.</li> <li>• Hauptschalter ausgeschaltet.</li> <li>• Sicherung durchgebrannt oder Sicherungsautomat ausgelöst.</li> <li>• Batterien in der Fernbedienung leer oder anderes Problem mit der Fernbedienung.</li> </ul>	<ul style="list-style-type: none"> <li>• Stromrückkehr abwarten.</li> <li>• Stromversorgung einschalten.</li> <li>• Sicherung austauschen.</li> <li>• Batterien austauschen oder Fernbedienung überprüfen.</li> </ul>
Die Luft wird normal ausgeblasen, kühlt jedoch gar nicht	<ul style="list-style-type: none"> <li>• Temperatur falsch eingestellt.</li> </ul>	<ul style="list-style-type: none"> <li>• Temperatur richtig einstellen.</li> </ul>
Kühlung unzureichend	<ul style="list-style-type: none"> <li>• Wärmetauscher der Inneneinheit schmutzig.</li> <li>• Luftfilter schmutzig.</li> <li>• Lufterlass der Inneneinheit verstopft.</li> <li>• Türen und Fenster geöffnet.</li> <li>• Direktes Sonnenlicht.</li> <li>• Zu viele Wärmequellen im Raum.</li> <li>• Außentemperatur zu hoch.</li> </ul>	<ul style="list-style-type: none"> <li>• Wärmetauscher reinigen.</li> <li>• Luftfilter reinigen.</li> <li>• Alle Hindernisse beseitigen, so dass die Luft frei strömen kann.</li> <li>• Türen und Fenster schließen.</li> <li>• Sonnenlicht mit Vorhang abschirmen.</li> <li>• Anzahl der Wärmequellen reduzieren.</li> <li>• Dadurch wird die Kühlleistung der Klimaanlage reduziert (normaler Effekt).</li> </ul>
Heizung unzureichend	<ul style="list-style-type: none"> <li>• Außentemperatur unter 7 °C.</li> <li>• Türen und Fenster sind nicht gut geschlossen.</li> </ul>	<ul style="list-style-type: none"> <li>• Zusätzliche Wärmequelle einsetzen.</li> <li>• Türen und Fenster schließen.</li> </ul>

**Situation 7: Der Lüfter der Außeneinheit läuft nicht.**

- Während des Betriebs. Die Lüfterdrehzahl wird so gesteuert, dass der Anlagenbetrieb optimiert wird.

Tabelle 7-1

Fehlercode	Fehler
EE	Fehler DC-Motor.
E3	Temperatursensor T2 Verdampfer fehlerhaft
E2	Temperatursensor T1 Verdampfer fehlerhaft
E8	Fehler Niveauschalter
E7	EEPROM-Kommunikationsfehler

**8 FEHLERBEHANDLUNG**

**8.1 Probleme mit der Klimaanlage**

Im Falle einer der folgenden Störungen schalten Sie die Anlage aus, trennen Sie die Stromversorgung und rufen Sie den Händler.

- Die Betriebsanzeige blinkt schnell (2x pro Sekunde).
- Die Anzeige blinkt weiterhin schnell, nachdem die Stromversorgung getrennt und wieder angeschlossen worden ist.
- Die Fernbedienung funktioniert nicht oder einige Tasten funktionieren nicht richtig.
- Die elektrische Schutzeinrichtung (Sicherung, Sicherungsschalter) löst häufig aus.
- Aus der Inneneinheit läuft Wasser aus.
- Andere Störungen.

**8.2 Probleme mit der Fernbedienung**

Bevor Sie technische Unterstützung oder Reparatur beantragen, überprüfen Sie bitte die folgenden Punkte. (Siehe Tabelle 8-2.)

Tabelle 8-2

Symptome	Ursachen	Abhilfe
Die Lüfterdrehzahl kann nicht verändert werden.	<ul style="list-style-type: none"> <li>• Stellen Sie fest, ob die automatische Betriebsart (AUTO) im Display angezeigt ist.</li> </ul>	Ist die automatische Betriebsart eingestellt, wird die Lüfterdrehzahl automatisch durch die Klimaanlage gesteuert.
	<ul style="list-style-type: none"> <li>• Heißluftschutz im Kühlmodus.</li> <li>• Kaltluftschutz im Heizmodus.</li> </ul>	Im Kühlmodus verringern Sie die Eingangswassertemperatur; im Heizmodus erhöhen Sie die Eingangswassertemperatur.
Die Fernbedienung sendet kein Signal aus, auch wenn die ON/OFF-Taste gedrückt wird.	<ul style="list-style-type: none"> <li>• Überprüfen Sie, ob die Batterien in der Fernbedienung leer sind.</li> </ul>	Die Stromversorgung ist ausgeschaltet.
Die Soll-Temperatur (TEMP) wird nicht angezeigt.	<ul style="list-style-type: none"> <li>• Stellen Sie fest, ob der Lüftermodus (FAN) im Display angezeigt ist.</li> </ul>	Während des Lüfterbetriebs kann die Temperatur nicht eingestellt werden.
Die Anzeige im Display erlischt nach gewisser Zeit.	<ul style="list-style-type: none"> <li>• Wurde das zeitgesteuerte Ausschalten (TIMER OFF) im Display angezeigt, überprüfen Sie, ob die Zeit für das Ausschalten abgelaufen ist.</li> </ul>	Die Klimaanlage schaltet sich zum eingestellten Zeitpunkt aus.
Die Anzeige zeitgesteuertes Einschalten (TIMER ON) im Display erlischt nach gewisser Zeit.	<ul style="list-style-type: none"> <li>• Wurde das zeitgesteuerte Einschalten (TIMER ON) im Display angezeigt, überprüfen Sie, ob die Zeit für das Einschalten abgelaufen ist.</li> </ul>	Die Klimaanlage schaltet sich zum eingestellten Zeitpunkt ein, die entsprechende Anzeige erlischt.
Nach Drücken der ON/OFF-Taste an der Fernbedienung gibt die Inneneinheit keinen Bestätigungston aus.	<ul style="list-style-type: none"> <li>• Überprüfen Sie, ob der Signalsender der Fernbedienung während der Betätigung der ON/OFF-Taste auf den Empfänger des Infrarotsignals an der Inneneinheit zielt.</li> </ul>	Zielen Sie den Signalsender der Fernbedienung direkt auf den Empfänger des Infrarotsignals an der Inneneinheit, dann drücken Sie die ON/OFF-Taste erneut.



# RÜCKNAHME ELEKTRISCHER ABFÄLLE

---



Das aufgeführte Symbol am Produkt oder in den Beipackunterlagen bedeutet, dass die gebrauchten elektrischen oder elektronischen Produkte nicht gemeinsam mit Hausmüll entsorgt werden dürfen. Zur ordnungsgemäßen Entsorgung geben Sie die Produkte an bestimmten Sammelstellen kostenfrei ab. Durch ordnungsgemäße Entsorgung dieses Produktes leisten Sie einen Beitrag zur Erhaltung natürlicher Ressourcen und Vorbeugung negativer Auswirkungen auf die Umwelt und menschliche Gesundheit als Konsequenzen einer falschen Entsorgung von Abfällen. Weitere Details verlangen Sie von der örtlichen Behörde oder der nächstliegenden Sammelstelle.

## HERSTELLER

---

SINCLAIR CORPORATION Ltd.  
1-4 Argyll St.  
London W1F 7LD  
Great Britain

[www.sinclair-world.com](http://www.sinclair-world.com)

Die Anlage wurde in China hergestellt (Made in China).

## VERTRETER

---

SINCLAIR Global Group s.r.o.  
Purkynova 45  
612 00 Brno  
Tschechische Republik

## TECHNISCHE UNTERSTÜTZUNG

---

SINCLAIR Global Group s.r.o.  
Purkynova 45  
612 00 Brno  
Tschechische Republik

Tel.: +420 800 100 285  
Fax: +420 541 590 124

[www.sinclair-solutions.com](http://www.sinclair-solutions.com)  
[info@sinclair-solutions.com](mailto:info@sinclair-solutions.com)

