

ANMERKUNG:

Lesen Sie bitte die vorliegende Anleitung sorgfältig durch, um mit dem Produkt richtig umgehen zu können. Dann bewahren Sie die Anleitung gut auf.

EN

For downloading manual for this product, please enter the model name at this link:

**SK**

Pre stiahnutie manuálu k tomuto produktu zadajte modelové označenie do nasledujúceho odkazu:

**HR**

Za preuzimanje priručnika za ovaj proizvod unesite naziv modela na ovu vezu:

**SL**

Za prenos navodil za uporabo tega izdelka, vnesite ime modela na tej povezavi:

**IT**

Per scaricare il manuale di questo prodotto, inserisci il nome del modello a questo link:

**CZ**

Pro stažení manuálu k tomuto produktu zadejte modelové označení do následujícího odkazu:

**DE**

Um das Handbuch für dieses Produkt herunterzuladen, geben Sie bitte den Modellnamen für diesen Link ein:

**HU**

Termék kézikönyvének letöltéséhez írja be a modell megnevezését az alábbi linkre:

**RU**

Чтобы загрузить руководство для этого продукта, введите обозначение модели по следующей ссылке:

**ES**

Para descargar el manual de este producto, ingrese la designación del modelo en el siguiente enlace:



INNENEINHEIT

Erläuterung der Symbole

WARNUNG

Durch dieses Symbol wird Todesgefahr oder Gefahr einer schweren Verletzung gekennzeichnet.

HINWEIS

Durch dieses Symbol wird Verletzungsgefahr oder Gefahr eines Vermögensschadens gekennzeichnet.

ANMERKUNG

Bezeichnet wichtige Informationen. Werden sie nicht beachtet, können Schäden am Vermögen entstehen.

Haftungsausschluss

Der Hersteller kann nicht für Verletzungen von Personen oder Sachschäden durch folgende Ursachen verantwortlich gemacht werden:

1. Schäden am Produkt durch unsachgemäßen Gebrauch oder Missbrauch des Geräts.
2. Anpassung, Modifizierung oder Wartung des Produkts oder seine Verwendung mit einem anderen Gerät im Widerspruch zu den Herstelleranweisungen.
3. Wenn erkannt wird, dass die Mängel am Produkt direkt durch korrosionsfördernde Gase verursacht wurden.
4. Wenn erkannt wird, dass die Mängel am Produkt durch unsachgemäße Handhabung während des Transports verursacht wurden.
5. Betrieb, Reparatur oder Wartung des Geräts ohne Beachtung der Gebrauchsanleitung oder der einschlägigen Vorschriften.
6. Wenn erkannt wird, dass das Problem oder der Konflikt auf Qualitäts- oder Leistungsparameter von Teilen oder Komponenten anderer Hersteller zurückzuführen sind.
7. Schäden sind durch Naturkatastrophe, ungeeignete Betriebsumgebung oder höhere Gewalt entstanden.





Soll die Klimaanlage installiert, umgestellt oder repariert werden, rufen Sie zuerst den Händler oder den örtlichen Kundendienst. Die Klimaanlage muss nur von einer autorisierten Firma installiert, umgestellt oder repariert werden. Sonst besteht eine Gefahr von schwerwiegenden Schäden bzw. schweren oder tödlichen Verletzungen von Personen.

Tritt das Kältemittel aus, oder muss es während der Installation, Wartung oder Demontage abgesaugt werden, wenden Sie sich an einen entsprechend qualifizierten Fachmann, oder verfahren Sie anderweitig in Übereinstimmung mit den nationalen Vorschriften und Bestimmungen.

Personen (inkl. Kinder), die aufgrund ihrer physischen, sensorischen oder geistigen Fähigkeiten oder ihrer Unerfahrenheit oder Unkenntnis nicht in der Lage sind, das Gerät sicher zu bedienen, müssen bei der Bedienung beaufsichtigt werden bzw. von der für ihre Sicherheit verantwortlichen Person unterwiesen werden.

Kinder müssen beaufsichtigt werden, damit sie nicht mit dem Gerät spielen.

Kältemittel

	Das Gerät wird mit brennbarem Kältemittel R32 gefüllt.		Lesen Sie vor der Installation zuerst die Installationsanleitung durch.
	Lesen Sie vor der Verwendung zuerst die Gebrauchsanleitung durch.		Lesen Sie vor einer Reparatur zuerst die Wartungsanleitung durch.

- Zur Sicherstellung der Funktionalität der Klimaanlage läuft ein spezielles Kältemittel im System um. Das verwendete Kältemittel ist der Fluorid R32, der speziell gereinigt wurde. Das Kältemittel ist brennbar und geruchsfrei. Zufällig ausgetretenes Kältemittel kann unter Umständen explodieren. Die Brennbarkeit des Kältemittels ist jedoch sehr niedrig. Es kann nur mit Feuer entzündet werden.
- Das R32 ist im Vergleich zu üblichen Kältemitteln umweltfreundlich. Dadurch wird die Umwelt nicht verunreinigt oder die Ozonschicht nicht beschädigt. Auch sein Treibhauseffekt ist niedrig. Das R32 hat sehr gute thermodynamische Eigenschaften. Dank diesem Umstand kann ein tatsächlich hoher energetischer Wirkungsgrad erreicht werden. Dadurch kann die Kältemittelmenge im Gerät reduziert werden.

WARNUNG

Verwenden Sie zur Beschleunigung des Abtauprozesses oder zur Reinigung des Geräts keine anderen als die vom Hersteller empfohlenen Produkte. Muss eine Reparatur durchgeführt werden, rufen Sie den nächstliegenden autorisierten Kundendienst. Sämtliche Reparaturen, die von nicht entsprechend qualifizierten Personen durchgeführt werden, können gefährlich sein. Das Gerät muss in einem Raum aufgestellt werden, in dem sich keine brennbaren Stoffe entzünden können – im Raum dürfen sich nicht offene Flammen, eingeschalteter Gasbrenner oder elektrische Heizung mit glühenden Spiralen befinden. Kältemittelleitungen nicht durchstechen oder ins Feuer werfen. Das Gerät soll in einem Raum, dessen Bodenfläche über $X \text{ m}^2$ liegt, installiert, betrieben oder gelagert werden. (Größe der Fläche X siehe Tabelle „a“ im Abschnitt „Gefahrlose Handhabung des brennbaren Kältemittels“.) Das Gerät wird mit brennbarem Kältemittel R32 gefüllt. Bei Reparaturen sind die Herstelleranweisungen genau zu befolgen. Beachten Sie, dass das Kältemittel geruchsfrei sein kann. Lesen Sie die Fachanleitung.



Personen (inkl. Kinder), die aufgrund ihrer physischen, sensorischen oder geistigen Fähigkeiten oder ihrer Unerfahrenheit oder Unkenntnis nicht in der Lage sind, das Gerät sicher zu bedienen, müssen bei der Bedienung beaufsichtigt bzw. von der für ihre Sicherheit verantwortlichen Person unterwiesen werden. Kinder müssen beaufsichtigt werden, damit sie nicht mit dem Gerät spielen.

- 1) Das WLAN-Modul arbeitet in einem Frequenzband von: 2.400 MHz–2.483,5 MHz.
- 2) Die Sendeleistung in diesem Frequenzband beträgt max. 20 dBm.



R32: 675

Diese Markierung bedeutet, dass dieses Produkt nicht in den normalen Restmüll gegeben werden darf. Lassen Sie das Produkt verantwortungsvoll recyklieren, um Schäden an Umwelt und menschlicher Gesundheit durch ungeeignete Entsorgung des Produktes zu vermeiden und zur Wiederverwertung von Naturquellen beizutragen.

Nutzen Sie für gebrauchte Geräte die entsprechenden Sammelstellen, oder erkundigen Sie sich an Ihrem Händler. Er kann das gebrauchte Produkt zur umweltschonenden Wiederverwertung übernehmen.

Soll die Klimaanlage installiert, umgestellt oder repariert werden, rufen Sie zuerst den Händler oder den örtlichen Kundendienst. Die Klimaanlage muss nur von einer autorisierten Firma installiert, umgestellt oder repariert werden. Sonst besteht eine Gefahr von schwerwiegenden Schäden bzw. schweren oder tödlichen Verletzungen von Personen.

Gefahrlose Handhabung des brennbaren Kältemittels

Anforderungen an die Qualifikation von Monteuren und Wartungstechnikern

- Alle Personen, die mit oder an der Klimaanlage arbeiten, sollen ein gültiges Zertifikat von der zuständigen Stelle besitzen und für Arbeiten an Kältesystemen fachgerecht qualifiziert sein. Muss ein Wartungs- oder Reparatueingriff am Gerät von einem anderen Techniker vorgenommen werden, muss dieser unter Aufsicht einer Person arbeiten, die zur Handhabung brennbarer Kältemittel qualifiziert ist.
- Bei einer Reparatur des Geräts muss nach den Herstellerempfehlungen verfahren werden.

Anmerkungen zur Installation

- Die Klimaanlage darf nur in einem Raum, dessen Bodenfläche größer ist als die zulässige Mindestbodenfläche, installiert werden. Die Mindestbodenfläche entnehmen Sie bitte dem Typenschild oder der folgenden Tabelle.
- Es ist verboten, Löcher im Kältemittelrohr zu bohren oder das Rohr ins Feuer wegzurufen.
- Nach der Installation muss eine Dichtigkeitsprüfung erfolgen, um Kältemittelleck zu vermeiden.

Tabelle a: Mindestbodenfläche (m²)

Kältemittelmenge (kg)	Bodenmontage	Fenstermontage	Wandmontage	Deckenmontage
≤1,2	/	/	/	/
1,3	14,5	5,2	1,6	1,1
1,4	16,8	6,1	1,9	1,3
1,5	19,3	7	2,1	1,4
1,6	22	7,9	2,4	1,6
1,7	24,8	8,9	2,8	1,8
1,8	27,8	10	3,1	2,1
1,9	31	11,2	3,4	2,3
2	34,3	12,4	3,8	2,6
2,1	37,8	13,6	4,2	2,8
2,2	41,5	15	4,6	3,1
2,3	45,4	16,3	5	3,4
2,4	49,4	17,8	5,5	3,7
2,5	53,6	19,3	6	4

Wartungshinweise

- Prüfen Sie den Wartungsplatz und die Bodenfläche des Raumes, ob die auf dem Typenschild angegebenen Daten erfüllt sind.
 - Die Räume für das Betreiben des Geräts müssen die auf dem Typenschild angegebenen Anforderungen erfüllen.
- Prüfen Sie den Wartungsplatz auf gute Belüftung.
 - Während der Arbeit muss für ständige Belüftung gesorgt werden.

- Prüfen Sie den Wartungsplatz, ob er frei von offenem Feuer oder potentiellen Flammenquellen ist.
 - Der Wartungsplatz muss frei von offenem Feuer sein. Platzieren Sie das Warnschild „Rauchen verboten“.
- Prüfen Sie die am Gerät befindlichen Aufkleber auf Beschädigungen.
 - Tauschen Sie schlecht lesbare oder beschädigte Warnschilder aus.

Löten

- Müssen die Rohre des Kältesystems während der Instandhaltung geschnitten oder gelötet werden, verfahren Sie gemäß den folgenden Schritten:
 - a) Schalten Sie das Gerät aus, und trennen Sie es von der Stromversorgung.
 - b) Saugen Sie das Kältemittel ab.
 - c) Evakuieren Sie die Klimaanlage.
 - d) Spülen Sie die Rohre mit gasförmigem Stickstoff (N₂) aus.
 - e) Führen Sie die Schneid- oder Lötarbeiten durch.
 - f) Nehmen Sie das Gerät in Betrieb.
- Das zum Recycling bestimmte Kältemittel muss in einem Sonderbehälter gelagert werden.
- Vergewissern Sie sich, dass sich kein offenes Feuer in der Nähe des Vakuumpumpenausgangs befindet, und dass der Raum gut belüftet ist.

Nachfüllen des Kältemittels

- Die zu verwendenden Füllvorrichtungen müssen ausschließlich für das Kältemittel R32 bestimmt sein. Achten Sie darauf, dass sich unterschiedliche Kältemittelarten nicht vermischen. Der Kältemittelbehälter soll beim Füllen senkrecht stehen.
- Kleben Sie nach dem Füllen ein Etikett mit den Kältemitteldaten auf das Gerät.
- Achten Sie darauf, dass das Kältemittel nicht überfüllt wird.
- Prüfen Sie das Gerät nach dem Füllvorgang und vor dem Testbetrieb auf Dichtigkeit. Die Dichtigkeitsprüfung muss auch nach einem Wechsel des Installationsortes durchgeführt werden.

Sicherheitshinweise zu Transport und Lagerung

- Prüfen Sie mit einem Leckdetektor, ob brennbare Gase vorhanden sind, bevor das Gerät ausgeladen und die Transportverpackung geöffnet wird.
- Der Raum, in dem die Prüfung erfolgt, muss frei von offenem Feuer sein. Halten Sie das Rauchverbot ein.
- Befolgen Sie die örtlichen Vorschriften und Gesetze.



WARNUNG

Installation

- Die Installation und die Wartung müssen von entsprechend qualifiziertem Personal durchgeführt werden.
- Das Gerät muss gemäß den geltenden nationalen elektrotechnischen Normen, Verordnungen und Vorschriften installiert werden.
- Verwenden Sie einen unabhängigen Speisekreis und einen Sicherungsautomaten, dessen Parameter den einschlägigen Sicherheitsvorschriften entsprechen.
- Alle elektrischen Leitungen an der Innen- und der Außeneinheit müssen durch qualifizierte Personen angeschlossen werden.
- Trennen Sie die Stromversorgung vor Beginn jeder Arbeit an der elektrischen Anlage.
- Prüfen Sie die Versorgungsspannung, ob sie den Anforderungen der Klimaanlage entspricht.
- Bei instabiler Stromversorgung oder fehlerhaftem Anschluss besteht Stromschlag-, Brand- oder Fehlergefahr. Installieren Sie vor dem Gebrauch der Klimaanlage geeignete Stromversorgungskabel.
- Der Erdungswiderstand muss den gültigen elektrotechnischen Sicherheitsnormen entsprechen.
- Die Klimaanlage muss ordnungsgemäß geerdet werden. Bei fehlerhafter Erdung besteht Stromschlaggefahr.
- Schließen Sie die Stromversorgung nicht an, bevor die Installation fertig ist.
- Installieren Sie einen Sicherungsautomaten. Sonst können Schäden am Gerät entstehen.
- Beim Festanschluss am Stromnetz muss ein allpoliger Trennschalter zum Abschalten des Geräts eingesetzt werden, dessen Kontakte im geöffneten Zustand einen Abstand von mind. 3 mm aufweisen.
- Der Sicherungsautomat muss gegen Kurzschluss und Überlast schützen.



HINWEIS

Installation

- Anweisungen zur Installation und zum Gebrauch dieses Produkts erhalten Sie vom Hersteller.
- Wählen Sie einen Ort aus, der außerhalb der Reichweite von Kindern und fern genug von Tieren und Pflanzen liegt. Umzäunen Sie das Gerät, wenn es aus Sicherheitsgründen notwendig ist.
- Die Inneneinheit sollte nah zur Wand installiert werden. Verwenden Sie kein ungeeignetes Stromversorgungskabel.
- Ist die Länge des Stromversorgungskabels nicht ausreichend, kaufen Sie ein neues, ausreichend langes Kabel. Das Gerät muss so aufgestellt werden, dass sein Netzstecker frei zugänglich ist.
- Ist die Klimaanlage über eine Steckdose angeschlossen, muss der Netzstecker nach der Installation gut zugänglich sein.
- Bei einer Klimaanlage ohne Netzstecker muss bauseits ein Schalter (Trennschalter) bzw. ein Sicherungsautomat vorhanden sein.
- Das gelbgrüne Kabel in der Klimaanlage ist der Erdleiter, der für keine anderen Zwecke verwendet werden darf.
- Die Klimaanlage ist ein elektrisches Gerät der Schutzklasse I. Sie muss gemäß den geltenden Normen ordnungsgemäß geerdet werden. Die Erdung muss von einer qualifizierten Fachkraft angeschlossen werden. Sorgen Sie für ständige Kontrolle der Funktionstüchtigkeit der Erdung, sonst besteht Stromschlaggefahr.
- Der Kältekreislauf kann heiß werden. Installieren Sie das Verbindungskabel in einem ausreichenden Abstand von den Kältemittelrohren.



WARNUNG

Betrieb und Instandhaltung

- Das Gerät darf auch durch Kinder ab 8 Jahren oder Personen mit geminderten physischen, sensorischen oder mentalen Fähigkeiten oder mit ungenügenden Erfahrungen oder Kenntnissen benutzt werden, wenn sie beaufsichtigt werden, oder wenn sie in der gefahrlosen Verwendung des Geräts unterwiesen wurden und sich der möglichen Risiken bewusst sind.
- Kinder dürfen nicht mit dem Gerät spielen. Kinder dürfen nicht das Gerät ohne Aufsicht reinigen oder pflegen.
- Das Stromversorgungskabel muss bei Beschädigung von Hersteller, autorisiertem Kundendienst oder entsprechend qualifizierter Person ausgetauscht werden, um mögliche Risiken zu reduzieren. Verwenden Sie zum Anschließen ans Stromnetz nicht Verlängerungskabel oder Mehrfachsteckdosen. Sonst besteht Brandgefahr.
- Trennen Sie die Klimaanlage vor der Reinigung von der Stromversorgung. Sonst besteht Stromschlaggefahr.
- Reinigen Sie die Klimaanlage nicht mit Wasser, sonst besteht Stromschlaggefahr.
- Besprühen Sie die Inneneinheit nicht mit Wasser. Sonst besteht Stromschlaggefahr oder Beschädigungsgefahr am Gerät.
- Reparieren Sie die Klimaanlage nicht selbst. Sonst besteht Stromschlaggefahr oder Beschädigungsgefahr am Gerät. Wenden Sie sich an den Händler.
- Berühren Sie nach dem Ausbau des Luftfilters nicht die Lamellen des Wärmetauschers, um sich nicht an den scharfen Kanten zu verletzen.
- Führen Sie nicht Ihre Finger oder andere Gegenstände in die Lufteinlass- oder Luftauslassöffnungen ein. Sonst können Personen verletzt oder das Gerät beschädigt werden.



HINWEIS

Betrieb und Instandhaltung

- Schützen Sie den Ferncontroller vor Wasser, sonst kann er beschädigt werden.
- Trocknen Sie den Luftfilter nicht mit Flammen oder einem Haartrockner, um Verformungen oder Brand zu vermeiden.
- Blockieren Sie nicht den Lufteinlass oder den Luftauslass. Sonst besteht Gefahr von Störungen.
- Treten Sie nicht auf das obere Paneel der Außeneinheit, und legen Sie keine schweren Gegenstände darauf. Sonst kann es zu Schäden am Gerät oder Verletzungen von Personen kommen.
- Im Falle eines der folgenden Zustände ist die Klimaanlage sofort auszuschalten und vom Stromnetz zu trennen. Dann lassen Sie das Gerät durch den Händler oder autorisierten Kundendienst reparieren.

- Überhitzung oder Beschädigung des Stromversorgungskabels.
- Abnormale Betriebsgeräusche.
- Häufiges Auslösen des Sicherungsautomaten. Brandgeruch aus der Klimaanlage.
- Kältemittel tritt aus der Inneneinheit aus.

Gerätebeschreibung

Inneneinheit

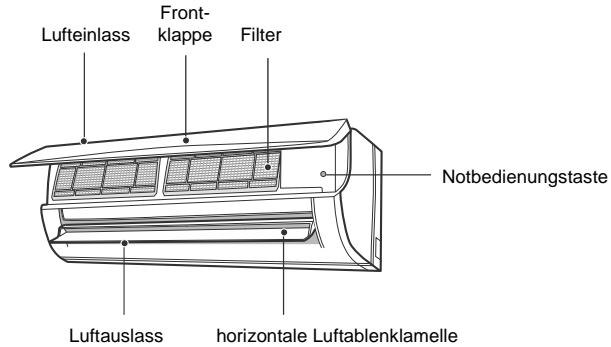

- Falls der Ferncontroller verloren geht oder funktionsunfähig wird, kann die Klimaanlage mit der Notbedienungstaste bedient werden. Die Vorgehensweise ist wie folgt: Öffnen Sie die Frontklappe, wie im Bild gezeigt, dann drücken Sie die Notbedienungstaste, um die Klimaanlage ein-/auszuschalten. Nach dem Einschalten arbeitet die Klimaanlage in der automatischen Betriebsart.

Display

Temperaturanzeige	26
Netzanzeige	⏻

ANMERKUNG

- Dies ist eine allgemeine Beschreibung. Die Farbe der Leuchtanzeige kann unterschiedlich sein. Richten Sie sich nach der jeweiligen Version.
- Das Erscheinungsbild des Displays in der Abbildung kann vom tatsächlichen Display abweichen. Richten Sie sich nach der jeweiligen Version.

Ferncontroller und Steuerung

Tasten auf dem Ferncontroller

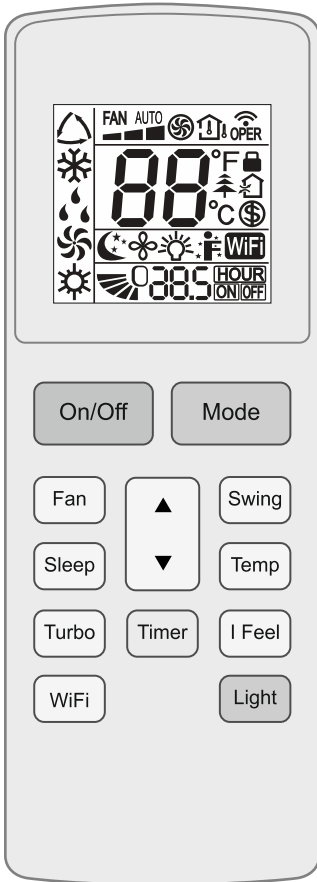



Beschreibung der Anzeigen im Display

	I FEEL-Funktion	
	Lüfterstufeneinstellungen	
	Turbo-Modus	
	Signalsendung	
Betriebsart		AUTO-Modus
		Kühlmodus
		Entfeuchtungsmodus
		Lüftermodus
		Heizmodus
		Schlaf-Modus
	Funktion Heizen 8 °C	
	Gesundheits-Funktion	
	Luft-Funktion	
	X-FAN-Funktion	
Temperatur-anzeige		Solltemperatur
		Raumtemperatur
		Außentemperatur
	Solltemperatur	
	WLAN-Funktion	
	Zeitanzeige	
	EIN-/AUS-Timer	
	Beleuchtung	
	Vertikale Luftablenkung	
	Kindersicherung	

Funktion der Tasten auf dem Ferncontroller





ANMERKUNG

- Dieser Ferncontroller ist universell nutzbar. Er kann für Klimaanlage mit zahlreichen Funktionen verwendet werden. Wird auf dem Ferncontroller eine Funktionstaste der Funktion gedrückt, die beim jeweiligen Modell nicht vorhanden ist, bleibt das Gerät im ursprünglichen Betriebszustand.
- Nach dem Anschließen der Klimaanlage an die Stromversorgung ertönt ein Signalton. Die Betriebsanzeige  leuchtet auf. Dann können Sie die Klimaanlage mit dem Ferncontroller steuern.
- Durch Drücken einer Taste auf dem Ferncontroller bei eingeschaltetem Gerät blinkt im Display des Ferncontrollers die Signal-Sendeanzeige  einmal, die Klimaanlage gibt einen Signalton aus, um den Signalempfang zu bestätigen.

On/Off Taste (EIN/AUS)

Drücken Sie die Taste, um das Gerät einzuschalten. Drücken Sie die Taste wieder, um das Gerät auszuschalten.

Mode Taste (Betriebsart)



Durch jedes Drücken der Taste wechselt die Betriebsart im folgenden Zyklus: Automatik , Kühlen , Entfeuchten , Lüfter  und Heizen .



ANMERKUNG

- Heizmodus: Nur bei Modellen mit Heizfunktion.

Fan Taste (Lüfterstufe)

Mit der Taste werden die Lüfterstufen in der folgenden Reihenfolge eingestellt: Automatik, Niedrig , Mittel , Hoch  und wieder zurück zu Automatik:

ANMERKUNG

- Im Entfeuchtungsmodus läuft der Lüfter mit der niedrigen Lüfterstufe.
- X-FAN-Funktion: Wird die Lüfterstufentaste im Kühl- oder Entfeuchtungsmodus für 2 Sekunden gedrückt, erscheint die Anzeige , und nach dem Ausschalten des Geräts läuft der Lüfter noch einige Minuten weiter, um das Gerät innen zu trocknen. Nach dem Anschließen der Stromversorgung ist die X-FAN-Funktion standardmäßig ausgeschaltet. Die X-FAN-Funktion kann nicht für die Betriebsarten Automatik, Lüfter oder Heizen verwendet werden. Mit dieser Funktion kann die Feuchtigkeit am Verdampfer der Inneneinheit nach dem Ausschalten

des Geräts entfernt werden, um Schimmelbildung zu vermeiden.

- X-FAN-Funktion eingeschaltet: Der Lüfter der Inneneinheit läuft nach dem Ausschalten des Geräts mit der ON/OFF-Taste noch einige Minuten mit der niedrigen Lüfterstufe weiter. Der Lüfter der Inneneinheit kann während dieser Zeit direkt gestoppt werden, indem die Lüfterstufentaste für 2 Sekunden gedrückt wird.
- X-FAN-Funktion ausgeschaltet: Das gesamte Gerät wird nach dem Ausschalten des Geräts durch Drücken der ON/OFF-Taste sofort ausgeschaltet.

▲/▼ Taste (Erhöhen/Verringern)

- Durch Drücken der Tasten ▲/▼ können Sie die Solltemperatur erhöhen/verringern. In der automatischen Betriebsart lässt sich die Temperatur nicht einstellen.
- Für die Einstellung des zeitgesteuerten Ein-/Ausschaltens nutzen Sie die Tasten ▲/▼, um die Zeit einzustellen.

Swing Taste (Steuerung der Lüftrichtung)



Der Winkel für die ausgeblasene Luft kann durch Drücken der Taste nach oben/unten eingestellt werden.

Sleep Taste (Schlaf)

Durch Drücken der Taste in den Betriebsarten Kühlen oder Heizen kann die Schlaf-Funktion eingeschaltet werden.

Drücken Sie die Taste wieder, um die Schlaf-Funktion zu verlassen. In den Betriebsarten Lüfter, Entfeuchten und Automatik ist diese Funktion nicht verfügbar.

Temp Taste (Temperatur anzeigen)

Durch Drücken der Taste kann im Display der Inneneinheit zwischen der Solltemperatur  und Raumtemperatur  gewechselt werden. Die Option am Ferncontroller wird im folgenden Zyklus umgeschaltet:

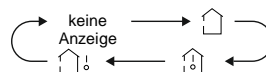

ANMERKUNG

- Die Außentemperatur kann bei einigen Modellen nicht angezeigt werden. In diesem Fall wird der Befehl  von der Inneneinheit zwar empfangen, es wird jedoch die eingestellte Temperatur angezeigt.

Turbo Taste (Klimatisierung beschleunigen)

Durch Drücken der Taste in den Betriebsarten Kühlen oder Heizen kann die Funktion für schnelles Kühlen oder schnelles Heizen eingeschaltet werden. Im Display des Ferncontrollers erscheint die Anzeige ☼. Drücken Sie die Taste wieder, um die Turbo-Funktion auszuschalten. Die Leuchtanzeige ☼ erlischt.

I Feel Taste (Temperatur-Messstelle auswählen)

Drücken Sie die Taste, um die I FEEL-Funktion einzuschalten. Im Display des Ferncontrollers erscheint die Anzeige 🌡️. Der Ferncontroller sendet den gemessenen Temperaturwert zum Gerät, und die Raumtemperatur wird vom Gerät anhand der vom Temperatursensor des Ferncontrollers gemessenen Temperatur automatisch geregelt. Drücken Sie die Taste wieder, um die I FEEL-Funktion auszuschalten. Die Leuchtanzeige 🌡️ erlischt.

ANMERKUNG

- Ist diese Funktion eingeschaltet, soll sich der Ferncontroller in der Nähe des Benutzers befinden. Legen Sie den Ferncontroller nicht auf zu warme bzw. zu kalte Gegenstände, um Fehlmessungen der Umgebungstemperatur zu vermeiden. Der Ferncontroller ist bei eingeschalteter I FEEL-Funktion so zu positionieren, dass die Inneneinheit die vom Ferncontroller gesendeten Signale empfangen kann.

Timer Taste (Zeitschaltuhr)

- Drücken Sie bei eingeschaltetem Gerät diese Taste, um ein zeitgesteuertes Ausschalten (Timer OFF) einstellen zu können. Drücken Sie bei ausgeschaltetem Gerät diese Taste, um ein zeitgesteuertes Einschalten (Timer ON) einstellen zu können.
- Durch Drücken der Taste blinken die Anzeigen HOUR ON/OFF. Stellen Sie die gewünschte EIN/AUS-Zeit mit den Tasten ▲/▼ ein (werden die Tasten ▲/▼ gedrückt und gedrückt gehalten, ändert sich der Zeitwert schnell). Der Zeit-Einstellungsbereich beträgt von 0,5–24 Stunden. Drücken Sie die TIMER-Taste nochmals, um die Einstellung des Timers zu bestätigen. Die Anzeigen HOUR ON/OFF hören auf zu blinken.
- Falls die Anzeigen blinken, aber die TIMER-Taste nicht gedrückt wird, wird der Timer-Einstellungsmodus nach 5 Sekunden abgebrochen. Wurde die Einstellung des Timers bestätigt, können Sie die Timer-Funktion durch Drücken der TIMER-Taste abbrechen.

WiFi Taste (Bedienung über WLAN)

- Drücken Sie die WiFi-Taste, um die WLAN-Funktion ein-/auszuschalten. Am Ferncontroller erscheint die WLAN-Anzeige. Wird die WiFi-Taste gedrückt und für 5 Sekunden gedrückt gehalten, wird die WLAN-Funktion ausgeschaltet, die WLAN-Anzeige erlischt.
- Werden die Tasten MODE und WiFi bei ausgeschaltetem Gerät für 1 Sekunde gleichzeitig gedrückt, wird das WLAN-Modul auf die Werkeinstellungen zurückgesetzt.

ANMERKUNG

- Diese Funktion ist nur bei einigen Modellen vorhanden.

Light Taste (Beleuchtung)

Drücken Sie die LIGHT-Taste, um die Displaybeleuchtung ein-/auszuschalten.

Funktion von Tastenkombinationen

Kombination der Tasten ▲ und ▼: Kindersicherung

Drücken Sie die Tasten ▲ und ▼ für 3 Sekunden gleichzeitig, um die Tastatur der Fernbedienung zu sperren oder freizugeben. Ist die Fernbedienung gesperrt, leuchtet die Anzeige 🚫. Durch Drücken einer beliebigen Taste bei gesperrten Tasten blinkt die Anzeige 🚫 dreimal.

Kombination der Tasten MODE und –: Zwischen °F und °C wechseln

Drücken Sie bei ausgeschaltetem Gerät die Tasten MODE und – gleichzeitig, um zwischen der Temperaturanzeige in Grad Celsius (°C) oder Grad Fahrenheit (°F) zu wechseln.

Kombination der Tasten TEMP und CLOCK: Energiesparfunktion

Drücken Sie im Kühlmodus die Tasten TEMP und CLOCK gleichzeitig, um die Energiesparfunktion einzuschalten. Im Display der Fernbedienung erscheint „SE“. Wiederholen Sie diesen Vorgang, um die Funktion auszuschalten.

Kombination der Tasten TEMP und CLOCK: Funktion Heizen 8 °C

Drücken Sie im Heizmodus die Tasten TEMP und CLOCK gleichzeitig, um die Funktion Heizung 8 °C einzuschalten. Im Display der Fernbedienung erscheint die Anzeige ☼, und eine Temperatur von 8 °C wird eingestellt. Wiederholen Sie diesen Vorgang, um die Funktion auszuschalten.

Austausch der Batterien im Ferncontroller

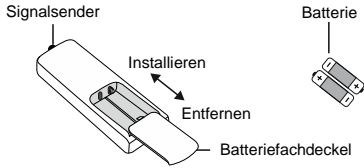

1. Drücken Sie auf die Rückseite des Ferncontrollers an der mit  gekennzeichneten Stelle, wie im Bild gezeigt. Dann entfernen Sie den Batteriefachdeckel in Pfeilrichtung.
2. Tauschen Sie die beiden 1,5V-Batterien (AAA Größe) aus. Achten Sie auf die richtige Polarität der Batterien (+ und -).
3. Installieren Sie wieder den Batteriefachdeckel.

ANMERKUNG

- Zielen Sie während der Verwendung den Signalsender des Ferncontrollers auf den Signalempfänger an der Klimaanlage.
- Der Abstand zwischen dem Signalsender und dem Empfangsfenster soll nicht 8 m überschreiten, und im Signalweg dürfen keine Hindernisse stehen.
- Das Signal kann in Räumen mit Leuchtstofflampen oder kabellosem Telefon gestört werden. In diesem Fall muss der Abstand zwischen dem Ferncontroller und der Klimaanlage verkürzt werden.
- Die neuen Batterien müssen vom gleichen Typ wie die alten sein.
- Nehmen Sie die Batterien heraus, wenn der Ferncontroller für eine lange Zeit nicht benutzt wird.
- Die Batterien müssen ausgetauscht werden, wenn die Anzeigen im Display schlecht oder gar nicht lesbar sind.

Reinigung und Wartung

! WARNUNG

- Schalten Sie die Klimaanlage vor der Reinigung aus, und trennen Sie sie vom Stromnetz, sonst besteht Stromschlaggefahr.
- Reinigen Sie die Klimaanlage nicht mit Wasser, sonst besteht Stromschlaggefahr.
- Verwenden Sie zur Reinigung der Klimaanlage keine flüchtigen Flüssigkeiten.
- Verwenden Sie zur Reinigung des Geräts keine flüssigen oder aggressiven Reinigungsmittel, und besprühen Sie das Gerät nicht mit Wasser oder anderen Flüssigkeiten, sonst können Bauteile aus Kunststoff beschädigt werden, es besteht sogar Stromschlaggefahr.

Oberfläche der Inneneinheit reinigen

Bei schmutzigen Oberflächen der Inneneinheit wird empfohlen, diese mit einem weichen trockenen bzw. feuchten Tuch zu reinigen.

ANMERKUNG

- Nehmen Sie die Frontklappe zur Reinigung nicht ab.

Luftfilter reinigen

1. Frontklappe öffnen.

Ziehen Sie die Frontklappe in eine gewisse Winkelstellung gemäß der Abbildung aus.

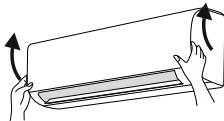

2. Filter herausnehmen.

Nehmen Sie den Filter gemäß der Abbildung heraus.

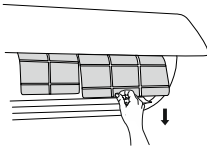

3. Filter reinigen.

Reinigen Sie den Filter mit Staubsauger oder Wasser. Ist der Filter stark verschmutzt, verwenden Sie Warmwasser (max. 45 °C), dann lassen Sie den Filter im Schatten trocknen.

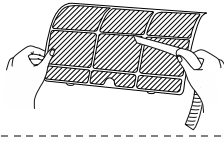

4. Filter installieren.

Installieren Sie den Filter, dann schließen Sie die Frontklappe ordnungsgemäß.

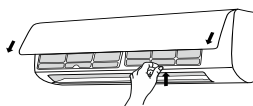

! WARNUNG

- Es wird empfohlen, den Filter alle drei Monate zu reinigen. Der Filter kann häufiger gereinigt werden, wenn das Gerät in staubiger Umgebung arbeitet.
- Berühren Sie nach dem Ausbau des Luftfilters nicht die Lamellen des Wärmetauschers, um sich nicht an den scharfen Kanten zu verletzen.
- Trocknen Sie den Luftfilter nicht mit Flammen oder einem Haartrockner, um Verformungen oder Brand zu vermeiden.

ANMERKUNG: Überprüfung vor der Saison

1. Prüfen Sie die Öffnungen am Lufteinlass und Luftauslass auf Blockierungen.
2. Prüfen Sie den Sicherungsautomaten, den Netzstecker und die Steckdose auf Unversehrtheit.
3. Vergewissern Sie sich, dass der Luftfilter sauber ist.
4. Prüfen Sie den Gerätesockel der Außeneinheit auf Beschädigungen oder Korrosion. Wenden Sie sich bei Beschädigung an den Händler.
5. Prüfen Sie das Ablaufrohr auf Beschädigungen.

ANMERKUNG: Überprüfung nach der Saison

1. Ziehen Sie das Stromversorgungskabel ab.
2. Reinigen Sie den Luftfilter und die Frontklappe der Inneneinheit.
3. Prüfen Sie den Gerätesockel der Außeneinheit auf Beschädigungen oder Korrosion. Wenden Sie sich bei Beschädigung an den Händler.

Informationen zum Recycling

1. Viele Verpackungsmaterialien sind recycelbar. Geben Sie sie in die entsprechenden Sammelbehälter für wiederverwendbare Abfälle.
2. Möchten Sie Ihre ausgediente Klimaanlage entsorgen, wenden Sie sich an die örtliche Sammelstelle, oder erkundigen Sie sich bei Ihrem Händler nach der ordnungsgemäßen Entsorgung.

Fehlercodes

Befindet sich die Klimaanlage in einem abnormalen Betriebszustand, blinkt die Temperaturanzeige an der Inneneinheit und zeigt den jeweiligen Fehlercode an. Suchen Sie den Fehlercode in der nachstehenden Tabelle auf.

Fehlercode	Fehlerbehebung
U8, H6, H3, E1, E5, E6, E8	Die Fehleranzeige kann durch Neustart des Geräts gelöscht werden. Falls nicht, rufen Sie den Kundendienst.
C5, F0, F1, F2	Rufen Sie den Kundendienst.
H1	Abtauen

ANMERKUNG

- Wenn andere Fehlercodes erscheinen, rufen Sie den autorisierten Kundendienst.

Prüfungen vor Reparatur

Störungen, die Sie selbst beheben können

Prüfen Sie die folgenden Punkte, bevor Sie eine Reparatur am Gerät anfordern. Falls Sie das Problem nicht selbst beheben können, rufen Sie bitte den örtlichen Händler oder den Kundendienst.

Problem	Prüfpunkt	Abhilfe
Die Inneneinheit empfangt kein Signal vom Ferncontroller, oder der Ferncontroller funktioniert nicht.	Wird das Gerät stark gestört (z. B. durch statische Elektrizität oder instabile Spannung)?	Ziehen Sie den Netzstecker aus der Steckdose heraus. Schließen Sie den Netzstecker nach 3 Minuten wieder an, und schalten Sie das Gerät ein.
	Befindet sich der Ferncontroller nah genug zum Gerät?	Die Signal-Reichweite des Ferncontrollers beträgt 8 m.
	Befinden sich Hindernisse im Signalweg?	Entfernen Sie die Hindernisse.
	Zieht der Ferncontroller auf den Signalempfänger am Gerät?	Zielen Sie der Ferncontroller im geeigneten Winkel auf den Signalempfänger an der Inneneinheit.
	Die Tasten auf dem Ferncontroller funktionieren nicht, die Daten im Display sind schlecht lesbar oder gar nicht sichtbar.	Prüfen Sie die Batterien. Tauschen Sie die Batterien aus, wenn sie leer sind.
	Der Ferncontroller funktioniert nicht.	Prüfen Sie den Ferncontroller auf Beschädigungen. Tauschen Sie den Ferncontroller bei Beschädigung aus.
	Befinden sich Leuchtstofflampen im Raum?	Nähern Sie den Ferncontroller zur Inneneinheit. Schalten Sie die Leuchtstofflampen aus, und wiederholen Sie den Vorgang.
Aus der Inneneinheit wird keine Luft ausgeblasen.	Sind der Lufteinlass/ Luftauslass der Inneneinheit blockiert?	Entfernen Sie die Hindernisse.
	Im Heizmodus: Hat die Temperatur im Raum den eingestellten Temperaturwert erreicht?	Nach dem Erreichen der eingestellten Temperatur bläst die Inneneinheit keine Luft mehr aus.
	Ist der Heizmodus eben gestartet worden?	Der Lüfter in der Inneneinheit startet mit einer Verzögerung von einigen Minuten, um keine kalte Luft auszublasen. Dies ist normal.
Die Klimaanlage arbeitet nicht.	Ist die Stromversorgung ausgefallen?	Warten Sie die Stromrückkehr ab.
	Löste sich der Netzstecker?	Stecken Sie den Netzstecker in die Steckdose.
	Hat der Sicherungsautomat ausgelöst, oder ist die Sicherung durchgebrannt?	Lassen Sie von einem Fachmann den Sicherungsautomaten prüfen oder die Sicherung austauschen.
	Sind die elektrische Gebäudeinstallation oder das Stromversorgungskabel fehlerhaft?	Lassen Sie den Fehler von einem Elektriker beheben.
	Wurde das Gerät aus- und dann wieder sofort eingeschaltet?	Warten Sie 3 Minuten, dann schalten Sie das Gerät wieder ein.
Wurde die richtige Funktion mit dem Ferncontroller eingestellt?	Stellen Sie die Funktion nochmals ein.	

Problem	Prüfpunkt	Abhilfe
Die Inneneinheit gibt Dampf aus.	Sind die Temperatur und die Luftfeuchtigkeit im Raum zu hoch?	Eine schnelle Abkühlung der Raumluft ist die Ursache dafür. Die Temperatur und die Luftfeuchtigkeit sinken bald, der Dampf verschwindet.
Das Gerät gibt einen üblen Geruch aus.	Befinden sich Geruchsquellen im Raum, z. B. Möbel, Zigaretten o. Ä.?	Entfernen Sie die Geruchsquelle. Reinigen Sie den Luftfilter.
Die gewünschte Temperatur kann nicht eingestellt werden.	Arbeitet das Gerät in der automatischen Betriebsart?	In der automatischen Betriebsart kann die Temperatur nicht eingestellt werden. Möchten Sie Temperatur ändern, wechseln Sie zu einer anderen Betriebsart.
	Überschreitet die von Ihnen gewünschte Temperatur den einstellbaren Temperaturbereich?	Temperatur-Einstellungsbereich: 16–30 °C
Kühlung (Heizung) mangelhaft.	Ist die Versorgungsspannung zu niedrig?	Warten Sie die korrekte Versorgungsspannung ab.
	Ist der Filter schmutzig?	Reinigen Sie den Luftfilter.
	Ist die Temperatur richtig eingestellt?	Stellen Sie die Temperatur richtig ein.
Die Klimaanlage arbeitet nicht normal.	Sind Türen oder Fenster geöffnet?	Schließen Sie die Türen und Fenster.
	Wurde die Arbeit des Geräts durch Gewitter, elektromagnetische Störungen o. Ä. beeinflusst?	Trennen Sie das Gerät von der Stromversorgung, schließen Sie es nach einer Weile wieder an, und schalten Sie es ein.
Ein Geräusch ist hörbar, das an fließendes Wasser erinnert.	Wurde die Klimaanlage eben ein- oder ausgeschaltet?	Das Geräusch entsteht durch strömendes Kältemittel innerhalb des Geräts. Dies ist normal.
Ein Knackgeräusch ist hörbar.	Wurde die Klimaanlage eben ein- oder ausgeschaltet?	Das Geräusch entsteht durch Reibung bei thermischer Dehnung oder Schrumpfung von Geräteteilen.

WARNUNG

- Im Falle eines der folgenden Zustände ist die Klimaanlage sofort auszuschalten und vom Stromnetz zu trennen. Dann lassen Sie das Gerät vom Händler oder autorisierten Kundendienst reparieren.
 - Überhitzung oder Beschädigung des Stromversorgungskabels.
 - Abnormale Betriebsgeräusche.
 - Häufiges Auslösen des Sicherungsautomaten.
 - Brandgeruch aus der Klimaanlage.
 - Kältemittel tritt aus der Inneneinheit aus.
- Reparieren oder modifizieren Sie die Klimaanlage nicht selbst.
- Arbeiten Sie Klimaanlage unter abnormalen Bedingungen, besteht Fehler-, Stromschlag- oder Brandgefahr.

AUSSENEINHEIT

Erläuterung der Symbole



WARNUNG

Durch dieses Symbol wird Todesgefahr oder Gefahr einer schweren Verletzung gekennzeichnet.



HINWEIS

Durch dieses Symbol wird Verletzungsgefahr oder Gefahr eines Vermögensschadens gekennzeichnet.

ANMERKUNG

Bezeichnet wichtige Informationen. Werden sie nicht beachtet, können Schäden am Vermögen entstehen.

Haftungsausschluss

Der Hersteller kann nicht für Verletzungen von Personen oder Sachschäden durch folgende Ursachen verantwortlich gemacht werden:

1. Schäden am Produkt durch unsachgemäßen Gebrauch oder Missbrauch des Geräts.
2. Anpassung, Modifizierung oder Wartung des Produkts oder seine Verwendung mit einem anderen Gerät im Widerspruch zu den Herstelleranweisungen.
3. Wenn erkannt wird, dass die Mängel am Produkt direkt durch korrosionsfördernde Gase verursacht wurden.
4. Wenn erkannt wird, dass die Mängel am Produkt durch unsachgemäße Handhabung während des Transports verursacht wurden.
5. Betrieb, Reparatur oder Wartung des Geräts ohne Beachtung der Gebrauchsanleitung oder der einschlägigen Vorschriften.
6. Wenn erkannt wird, dass das Problem oder der Konflikt auf Qualitäts- oder Leistungsparameter von Teilen oder Komponenten anderer Hersteller zurückzuführen sind.
7. Schäden sind durch Naturkatastrophe, ungeeignete Betriebsumgebung oder höhere Gewalt entstanden.





Soll die Klimaanlage installiert, umgestellt oder repariert werden, rufen Sie zuerst den Händler oder den örtlichen Kundendienst. Die Klimaanlage muss nur von einer autorisierten Firma installiert, umgestellt oder repariert werden. Sonst besteht eine Gefahr von schwerwiegenden Schäden bzw. schweren oder tödlichen Verletzungen von Personen.

Tritt das Kältemittel aus, oder muss es während der Installation, Wartung oder Demontage abgesaugt werden, wenden Sie sich an einen entsprechend qualifizierten Fachmann, oder verfahren Sie anderweitig in Übereinstimmung mit den nationalen Vorschriften und Bestimmungen.

Personen (inkl. Kinder), die aufgrund ihrer physischen, sensorischen oder geistigen Fähigkeiten oder ihrer Unerfahrenheit oder Unkenntnis nicht in der Lage sind, das Gerät sicher zu bedienen, müssen bei der Bedienung beaufsichtigt werden bzw. von der für ihre Sicherheit verantwortlichen Person unterwiesen werden.

Kinder müssen beaufsichtigt werden, damit sie nicht mit dem Gerät spielen.

Kältemittel

	Das Gerät wird mit brennbarem Kältemittel R32 gefüllt.		Lesen Sie vor der Installation zuerst die Installationsanleitung durch.
	Lesen Sie vor der Verwendung zuerst die Gebrauchsanleitung durch.		Lesen Sie vor einer Reparatur zuerst die Wartungsanleitung durch.

- Zur Sicherstellung der Funktionalität der Klimaanlage läuft ein spezielles Kältemittel im System um. Das verwendete Kältemittel ist der Fluorid R32, der speziell gereinigt wurde. Das Kältemittel ist brennbar und geruchsfrei. Zufällig ausgetretenes Kältemittel kann unter Umständen explodieren. Die Brennbarkeit des Kältemittels ist jedoch sehr niedrig. Es kann nur mit Feuer entzündet werden.
- Das R32 ist im Vergleich zu üblichen Kältemitteln umweltfreundlich. Dadurch wird die Umwelt nicht verunreinigt oder die Ozonschicht nicht beschädigt. Auch sein Treibhauseffekt ist niedrig. Das R32 hat sehr gute thermodynamische Eigenschaften. Dank diesem Umstand kann ein tatsächlich hoher energetischer Wirkungsgrad erreicht werden. Dadurch kann die Kältemittelmenge im Gerät reduziert werden.

WARNUNG

Verwenden Sie zur Beschleunigung des Abtauprozesses oder zur Reinigung des Geräts keine anderen als die vom Hersteller empfohlenen Mittel. Muss eine Reparatur durchgeführt werden, rufen Sie den nächstliegenden autorisierten Kundendienst. Sämtliche Reparaturen, die von nicht entsprechend qualifizierten Personen durchgeführt werden, können gefährlich sein. Das Gerät muss in einem Raum aufgestellt werden, in dem sich keine brennbaren Stoffe entzünden können – im Raum dürfen sich nicht offene Flammen, eingeschalteter Gasbrenner oder elektrische Heizung mit glühenden Spiralen befinden. Kältemittelleitungen nicht durchstechen oder ins Feuer werfen. Das Gerät soll in einem Raum, dessen Bodenfläche über $X \text{ m}^2$ liegt, installiert, betrieben oder gelagert werden. (Größe der Fläche X siehe Tabelle „a“ im Abschnitt „Gefahrlose Handhabung des brennbaren Kältemittels“.) Das Gerät wird mit brennbarem Kältemittel R32 gefüllt. Bei Reparaturen sind die Herstelleranweisungen genau zu befolgen. Beachten Sie, dass das Kältemittel geruchsfrei sein kann. Lesen Sie die Fachanleitung.



Personen (inkl. Kinder), die aufgrund ihrer physischen, sensorischen oder geistigen Fähigkeiten oder ihrer Unerfahrenheit oder Unkenntnis nicht in der Lage sind, das Gerät sicher zu bedienen, müssen bei der Bedienung beaufsichtigt bzw. von der für ihre Sicherheit verantwortlichen Person unterwiesen werden. Kinder müssen beaufsichtigt werden, damit sie nicht mit dem Gerät spielen.



R32: 675

Diese Markierung bedeutet, dass dieses Produkt nicht in den normalen Restmüll gegeben werden darf. Lassen Sie das Produkt verantwortungsvoll recyklieren, um Schäden an Umwelt und menschlicher Gesundheit durch ungeeignete Entsorgung des Produktes zu vermeiden und zur Wiederverwertung von Naturquellen beizutragen.

Nutzen Sie für gebrauchte Geräte die entsprechenden Sammelstellen, oder erkundigen Sie sich an Ihrem Händler. Er kann das gebrauchte Produkt zur umweltschonenden Wiederverwertung übernehmen.

Soll die Klimaanlage installiert, umgestellt oder repariert werden, rufen Sie zuerst den Händler oder den örtlichen Kundendienst. Die Klimaanlage muss nur von einer autorisierten Firma installiert, umgestellt oder repariert werden. Sonst besteht eine Gefahr von schwerwiegenden Schäden bzw. schweren oder tödlichen Verletzungen von Personen.

Gefahrlose Handhabung des brennbaren Kältemittels

Anforderungen an die Qualifikation von Monteuren und Wartungstechnikern

- Alle Personen, die mit oder an der Klimaanlage arbeiten, sollen ein gültiges Zertifikat von der zuständigen Stelle besitzen und für Arbeiten an Kältesystemen fachgerecht qualifiziert sein. Muss ein Wartungs- oder Reparaturingriff am Gerät von einem anderen Techniker vorgenommen werden, muss dieser unter Aufsicht einer Person arbeiten, die zur Handhabung brennbarer Kältemittel qualifiziert ist.
- Bei einer Reparatur des Geräts muss nach den Herstellerempfehlungen verfahren werden.

Anmerkungen zur Installation

- Die Klimaanlage darf nur in einem Raum, dessen Bodenfläche größer ist als die zulässige Mindestbodenfläche, installiert werden. Die Mindestbodenfläche entnehmen Sie bitte dem Typenschild oder der folgenden Tabelle.
- Es ist verboten, Löcher im Kältemittelrohr zu bohren oder das Rohr ins Feuer wegzurufen.
- Nach der Installation muss eine Dichtigkeitsprüfung erfolgen, um Kältemittelleck zu vermeiden.

Tabelle a: Mindestbodenfläche (m²)

Kältemittelmenge (kg)	Bodenmontage	Fenstermontage	Wandmontage	Deckenmontage
≤1,2	/	/	/	/
1,3	14,5	5,2	1,6	1,1
1,4	16,8	6,1	1,9	1,3
1,5	19,3	7	2,1	1,4
1,6	22	7,9	2,4	1,6
1,7	24,8	8,9	2,8	1,8
1,8	27,8	10	3,1	2,1
1,9	31	11,2	3,4	2,3
2	34,3	12,4	3,8	2,6
2,1	37,8	13,6	4,2	2,8
2,2	41,5	15	4,6	3,1
2,3	45,4	16,3	5	3,4
2,4	49,4	17,8	5,5	3,7
2,5	53,6	19,3	6	4

Wartungshinweise

- Prüfen Sie den Wartungsplatz und die Bodenfläche des Raumes, ob die auf dem Typenschild angegebenen Daten erfüllt sind.
 - Die Räume für das Betreiben des Geräts müssen die auf dem Typenschild angegebenen Anforderungen erfüllen.
- Prüfen Sie den Wartungsplatz auf gute Belüftung.
 - Während der Arbeit muss für ständige Belüftung gesorgt werden.

- Prüfen Sie den Wartungsplatz, ob er frei von offenem Feuer oder potentiellen Flammenquellen ist.
 - Der Wartungsplatz muss frei von offenem Feuer sein. Platzieren Sie das Warnschild „Rauchen verboten“.
- Prüfen Sie die am Gerät befindlichen Aufkleber auf Beschädigungen.
 - Tauschen Sie schlecht lesbare oder beschädigte Warnschilder aus.

Löten

- Müssen die Rohre des Kältesystems während der Instandhaltung geschnitten oder gelötet werden, verfahren Sie gemäß den folgenden Schritten:
 - g) Schalten Sie das Gerät aus, und trennen Sie es von der Stromversorgung.
 - h) Saugen Sie das Kältemittel ab.
 - i) Evakuieren Sie die Klimaanlage.
 - j) Spülen Sie die Rohre mit gasförmigem Stickstoff (N₂) aus.
 - k) Führen Sie die Schneid- oder Lötarbeiten durch.
 - l) Nehmen Sie das Gerät in Betrieb.
- Das zum Recycling bestimmte Kältemittel muss in einem Sonderbehälter gelagert werden.
- Vergewissern Sie sich, dass sich kein offenes Feuer in der Nähe des Vakuumpumpenausgangs befindet, und dass der Raum gut belüftet ist.

Nachfüllen des Kältemittels

- Die zu verwendenden Füllvorrichtungen müssen ausschließlich für das Kältemittel R32 bestimmt sein. Achten Sie darauf, dass sich unterschiedliche Kältemittelarten nicht vermischen. Der Kältemittelbehälter soll beim Füllen senkrecht stehen.
- Kleben Sie nach dem Füllen ein Etikett mit den Kältemitteldaten auf das Gerät.
- Achten Sie darauf, dass das Kältemittel nicht überfüllt wird.
- Prüfen Sie das Gerät nach dem Füllvorgang und vor dem Testbetrieb auf Dichtigkeit. Die Dichtigkeitsprüfung muss auch nach einem Wechsel des Installationsortes durchgeführt werden.

Sicherheitshinweise zu Transport und Lagerung

- Prüfen Sie mit einem Leckdetektor, ob brennbare Gase vorhanden sind, bevor das Gerät ausgeladen und die Transportverpackung geöffnet wird.
- Der Raum, in dem die Prüfung erfolgt, muss frei von offenem Feuer sein. Halten Sie das Rauchverbot ein.
- Befolgen Sie die örtlichen Vorschriften und Gesetze.

Gerätebeschreibung

Außeneinheit

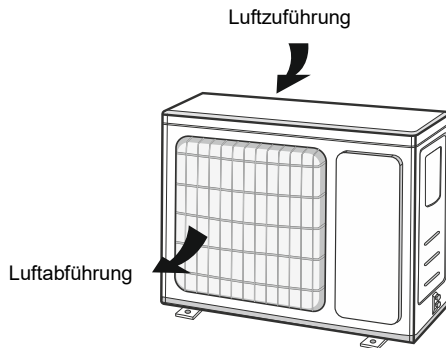

WARNUNG

- Das Aussehen des tatsächlichen Produkts kann von der Abbildung oben abweichen. Das tatsächliche Produkt ist maßgeblich.

Installationsanweisungen

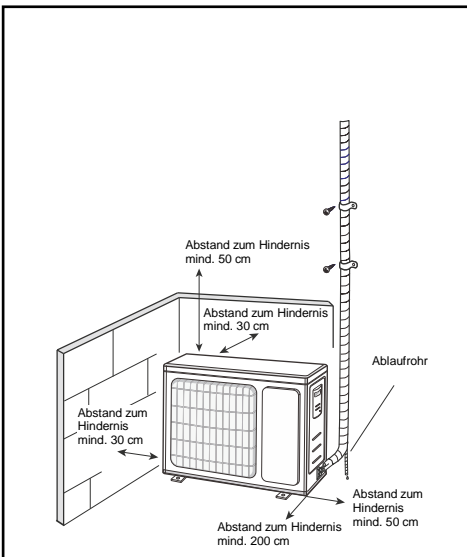

ANMERKUNG

- Lassen Sie die Installation vom örtlichen Händler durchführen.
- Das verwendete Stromversorgungskabel muss die spezifizierten Parameter aufweisen.

RÜCKNAHME ELEKTRISCHER ABFÄLLE



Das aufgeführte Symbol am Produkt oder in den Beipackunterlagen bedeutet, dass die gebrauchten elektrischen oder elektronischen Produkte nicht gemeinsam mit Hausmüll entsorgt werden dürfen. Zur ordnungsgemäßen Entsorgung geben Sie die Produkte an bestimmten Sammelstellen kostenfrei ab. Durch ordnungsgemäße Entsorgung dieses Produktes leisten Sie einen Beitrag zur Erhaltung natürlicher Ressourcen und Vorbeugung negativer Auswirkungen auf die Umwelt und menschliche Gesundheit als Konsequenzen einer falschen Entsorgung von Abfällen. Weitere Details verlangen Sie von der örtlichen Behörde oder der nächstliegenden Sammelstelle.

INFORMATIONEN ZUM KÄLTEMITTEL

Diese Anlage enthält fluorierte Treibhausgase, die im Kyoto-Protokoll mit einbezogen sind. Die Instandhaltung und die Entsorgung müssen durch qualifiziertes Personal durchgeführt werden.

Kältemitteltyp: R32

Kältemittelmenge: siehe Typenschild.

GWP-Wert: 675 (1 kg R32 = 0,675 t CO₂ eq)

GWP = Global Warming Potential (Treibhauspotenzial)



Die Anlage wird mit brennbarem Kältemittel R32 gefüllt.

Im Falle von qualitätsbezogenen oder anderen Problemen rufen Sie bitte den örtlichen Händler oder den autorisierten Kundendienst. **Notrufnummer: 112**

HERSTELLER

SINCLAIR CORPORATION Ltd.

16 Great Queen Street

WC2B 5AH London

United Kingdom

www.sinclair-world.com

Die Anlage wurde in China hergestellt (Made in China).

VERTRETER

SINCLAIR Global Group s.r.o.

Purkyňova 45

612 00 Brno

Tschechische Republik

KUNDENDIENST

SINCLAIR Global Group s.r.o.

Purkyňova 45

612 00 Brno

Tschechische Republik

Tel.: +420 800 100 285 | Fax: +420 541 590 124

www.sinclair-solutions.com | info@sinclair-solutions.com



EN

For downloading manual for this product, please enter the model name at this link:

**SK**

Pre stiahnutie manuálu k tomuto produktu zadajte modelové označenie do nasledujúceho odkazu:

**HR**

Za preuzimanje priručnika za ovaj proizvod unesite naziv modela na ovu vezu:

**SL**

Za prenos navodil za uporabo tega izdelka, vnesite ime modela na tej povezavi:

**IT**

Per scaricare il manuale di questo prodotto, inserisci il nome del modello a questo link:

**CZ**

Pro stažení manuálu k tomuto produktu zadejte modelové označení do následujícího odkazu:

**DE**

Um das Handbuch für dieses Produkt herunterzuladen, geben Sie bitte den Modellnamen für diesen Link ein:

**HU**

Termék kézikönyvének letöltéséhez írja be a modell megnevezését az alábbi linkre:

**RU**

Чтобы загрузить руководство для этого продукта, введите обозначение модели по следующей ссылке:

**ES**

Para descargar el manual de este producto, ingrese la designación del modelo en el siguiente enlace:





sinclair

AIR CONDITIONING