

ROCKY SERIES

ASH-09AIR3, ASH-12AIR3



Übersetzung des Original-Benutzerhandbuches

Sicherheitshinweise

WARNUNG

Betrieb und Instandhaltung

- Diese Anlage darf auch durch Kinder ab 8 Jahren oder Personen mit geminderten physischen, sensorischen oder mentalen Fähigkeiten oder mit ungenügenden Erfahrungen oder Kenntnissen benutzt werden, wenn sie unter Aufsicht sind, oder wenn sie in der gefahrlosen Verwendung der Anlage unterwiesen wurden und sich der möglichen Risiken bewusst sind.
- Kinder dürfen nicht mit dem Gerät spielen.
- Kinder dürfen die Anlage nicht ohne Aufsicht reinigen oder pflegen.
- Zum Anschluss der Klimaanlage verwenden Sie nicht Verlängerungskabel oder Mehrfachsteckdosen. Sonst besteht Brandgefahr.
- Vor der Reinigung trennen Sie die Klimaanlage vom Stromnetz. Sonst besteht Stromschlaggefahr.
- Das Netzanschlusskabel muss bei Beschädigung von Hersteller, autorisiertem Kundendienst oder entsprechend qualifizierter Person ausgetauscht werden, um mögliche Risiken zu minimieren.
- Reinigen Sie die Klimaanlage nicht mit Wasser, sonst besteht Stromschlaggefahr.
- Besprühen Sie die Inneneinheit nicht mit Wasser. Sonst kann es zu Stromschlag oder Beschädigung der Anlage kommen.
- Nach der Entnahme des Luftfilters berühren Sie nicht die Lamellen des Wärmetauschers, um sich nicht an scharfen Kanten zu verletzen. Trocknen Sie den Luftfilter nicht mit Flammen oder einem Haartrockner, um Verformungen oder Brand zu vermeiden.
- Die Wartung muss von entsprechend qualifiziertem Personal durchgeführt werden. Sonst kann es zu Verletzungen von Personen oder Schäden am Vermögen kommen.
- Reparieren Sie die Klimaanlage nicht selbst. Sonst kann es zu Stromschlag oder Beschädigung der Anlage kommen. Muss die Klimaanlage repariert werden, kontaktieren Sie bitte den Händler.
- Führen Sie nicht Finger und Gegenstände in die Lufteinlass- und Luftauslassöffnungen ein. Sonst kann es zu Verletzungen von Personen oder Beschädigung der Anlage kommen.
- Blockieren Sie nicht den Lufteinlass oder Luftauslass. Eine Störung ist möglich.
- Schützen Sie die Fernbedienung vor Wasser, sonst kann sie beschädigt werden.
- Im Falle eines der folgenden Zustände ist die Klimaanlage sofort auszuschalten und vom Stromnetz zu trennen. Dann lassen Sie das Gerät durch den Händler oder autorisieren Kundendienst reparieren.
 - Überhitzung oder Beschädigung des Netzanschlusskabels.
 - Abnormale Betriebsgeräusche.
 - Häufige Ausfälle des Sicherungsschalters.
 - Die Klimaanlage gibt einen Brandgeruch aus.
 - Aus der Inneneinheit läuft das Kältemittel aus.
- Arbeitet die Klimaanlage unter abnormalen Bedingungen, besteht Fehler-, Stromschlag- oder Brandgefahr.
- Beim Ein-/Ausschalten des Gerätes mit der Notbedienungstaste betätigen Sie diese mit einem elektrisch nicht leitenden Gegenstand. Keinen Gegenstand aus Metall verwenden.
- Treten Sie nicht auf das Gehäuse der Außeneinheit, und legen Sie keine schweren Gegenstände darauf. Sonst kann es zu Beschädigungen der Anlage oder Verletzungen von Personen kommen.

Installation

- Die Installation muss von entsprechend qualifiziertem Personal durchgeführt werden. Sonst kann es zu Verletzungen von Personen oder Beschädigung der Anlage kommen. Bei der Installation des Gerätes sind elektrotechnische Sicherheitsnormen und Vorschriften zu befolgen.
- Verwenden Sie einen unabhängigen Speisekreis und einen Sicherungsschalter, dessen Parameter den einschlägigen Sicherheitsvorschriften entsprechen.
- Installieren Sie einen Sicherungsschalter. Sonst kann es zu einer Beschädigung der Anlage kommen. Beim Festanschluss am Stromnetz muss bauseitig ein allpoliger Schalter (Trennschalter) zum Abschalten des Gerätes eingesetzt werden, dessen Kontakte im geöffneten Zustand einen Abstand von mind. 3 mm aufweisen.
- Notwendige Parameter für den Sicherungsschalter siehe beigefügte Tabelle. Der Sicherungsschalter muss gegen Kurzschluss und Überlastung schützen.
- Die Klimaanlage muss ordnungsgemäß geerdet werden. Bei fehlerhafter Erdung besteht Stromschlaggefahr.
- Verwenden Sie kein ungeeignetes Netzanschlusskabel.
- Überprüfen Sie, ob die Stromversorgung den Anforderungen der Klimaanlage entspricht. Bei instabiler Versorgungsspannung oder fehlerhaftem Anschluss besteht Ausfallgefahr. Vor dem Gebrauch der Klimaanlage installieren Sie geeignete Netzanschlusskabel.
- In der elektrischen Steckdose müssen der Phasen-, Neutral- und Erdleiter korrekt angeschlossen sein.
- Vor Beginn jeder Arbeit an der Anlage trennen Sie diese vom Stromnetz.
- Schließen Sie die Stromversorgung nicht an, bevor die Installation fertig ist. Das Netzanschlusskabel muss bei Beschädigung von Hersteller, autorisiertem Kundendienst oder entsprechend qualifizierter Person ausgetauscht werden, um mögliche Risiken zu minimieren.
- Der Kältekreislauf kann heiß sein. Installieren Sie das Verbindungskabel in einem ausreichenden Abstand von den Kältemittelrohren.
- Die Anlage muss gemäß den örtlichen Normen und Vorschriften installiert werden.
- Die Installation muss nur von autorisiertem Personal in Übereinstimmung mit den gültigen Normen und Vorschriften durchgeführt werden.
- Die Klimaanlage ist ein Gerät der Schutzklasse I. Sie muss gemäß den gültigen Normen ordnungsgemäß geerdet werden. Die Erdung muss von einer qualifizierten Fachkraft angeschlossen werden. Sorgen Sie für ständige Kontrolle der Funktionsfähigkeit der Erdung, sonst besteht Stromschlaggefahr.
- Der gelbgrüne Leiter in der Klimaanlage ist der Erdleiter, der für keine anderen Zwecke verwendet werden darf.
- Der Erdungswiderstand muss den gültigen elektrotechnischen Sicherheitsnormen entsprechen.
- Die Anlage muss so aufgestellt werden, dass ihr Netzstecker leicht zugänglich ist.
- Alle elektrischen Leitungen an der Innen- und Außeneinheit müssen durch qualifizierte Personen angeschlossen werden.
- Ist die Länge des Netzanschlusskabels nicht ausreichend, kaufen Sie ein neues, ausreichend langes Kabel. Es ist nicht zulässig, mehrere Kabel zu verbinden, um sie zu verlängern.
- Beim Anschluss der Klimaanlage über eine Steckdose muss der Netzstecker nach der Installation leicht zugänglich sein.
- Bei einer Klimaanlage ohne Netzstecker muss bauseitig ein Schalter (Trennschalter) bzw. Sicherungsschalter vorhanden sein.
- Muss die Klimaanlage umgestellt werden, kann diese Arbeit nur vom entsprechend qualifizierten Personal durchgeführt werden. Sonst kann es zu Verletzungen von Personen oder Beschädigung der Anlage kommen.
- Wählen Sie einen Ort aus, der außerhalb der Reichweite von Kindern und fern genug von Tieren und Pflanzen liegt. In unvermeidbaren Fällen muss die Anlage aus Sicherheitsgründen umzäunt werden.
- Die Inneneinheit sollte nah zur Wand installiert werden. Installations- und Gebrauchsanweisungen für dieses Produkt erhalten Sie vom Hersteller.

Betriebstemperaturbereich

	Innenseite DB/WB (°C)	Außenseite DB/WB (°C)
max. Kühlung	32 / 23	43 / 26
max. Heizung	27 / –	24 / 18

Hinweis:

- Der Betriebstemperaturbereich (Außentemperatur) beim Kühlen beträgt von 15–43 °C, bei Wärmepumpengeräten von -15–43 °C.

Gerätebeschreibung

Inneneinheit

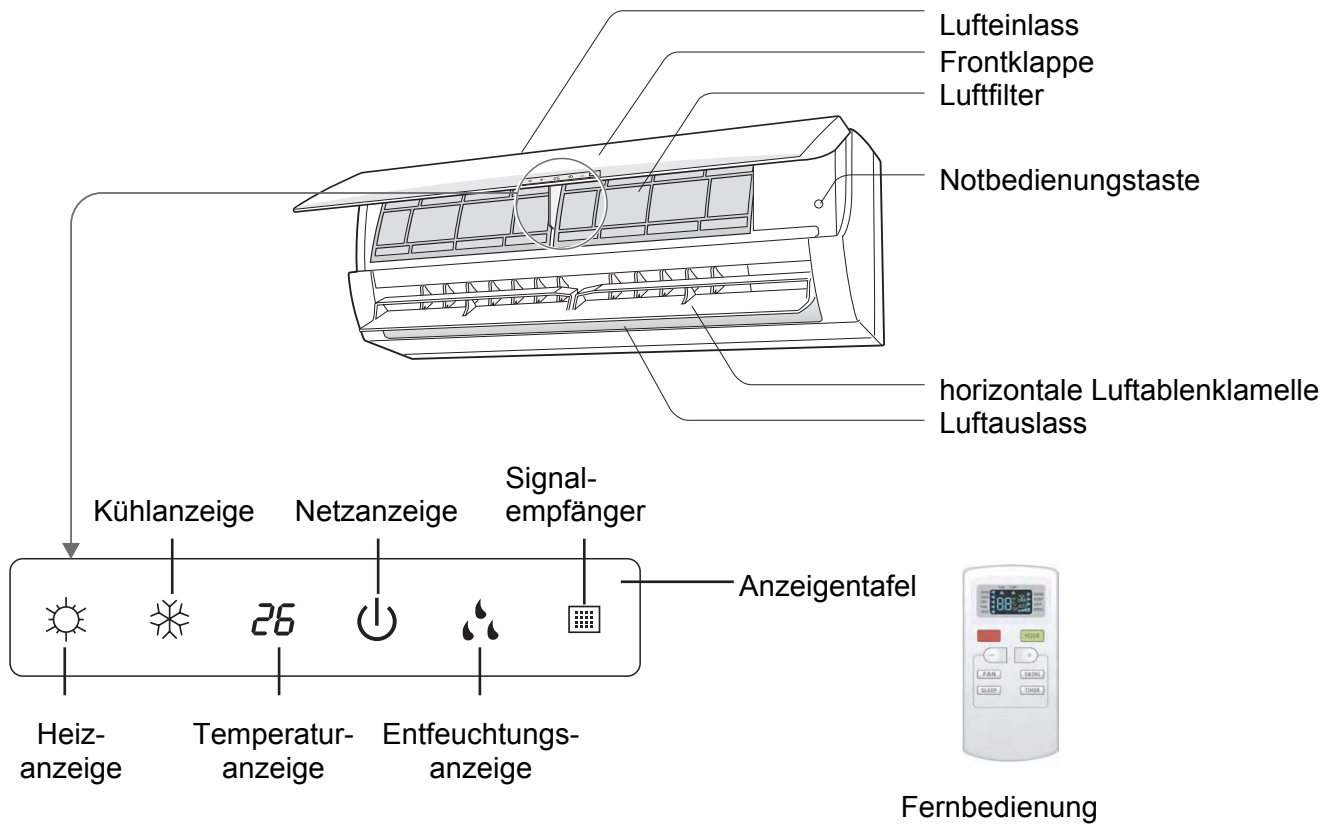

(Die Gestaltung der Anzeigentafel kann von der oben abgebildeten abweichen. Richten Sie sich bitte nach dem tatsächlichen Produkt.)

Außeneinheit

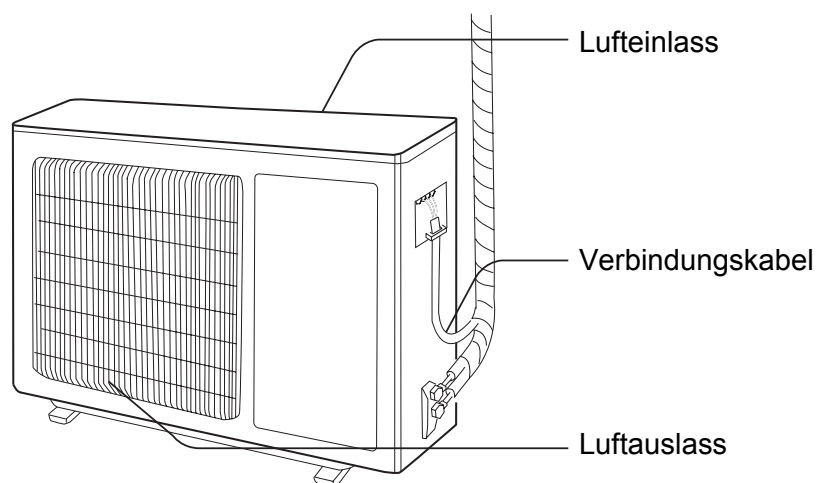

Hinweis:

Die Gestalt des tatsächlichen Produktes kann von der oben abgebildeten abweichen. Richten Sie sich bitte nach dem tatsächlichen Produkt.

Fernbedienung

Tasten auf der Fernbedienung

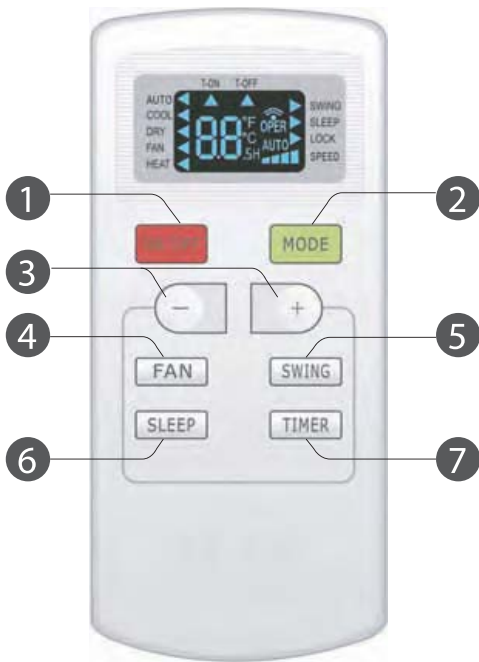

1. ON/OFF-Taste (Ein/Aus)
2. MODE-Taste (Betriebsart)
3. + / - Taste
4. FAN-Taste (Gebläse)
5. SWING-Taste (Luftrichtung)
6. SLEEP-Taste (Schlaf)
7. TIMER-Taste (Zeitschaltuhr)

Beschreibung der Anzeigen im Display

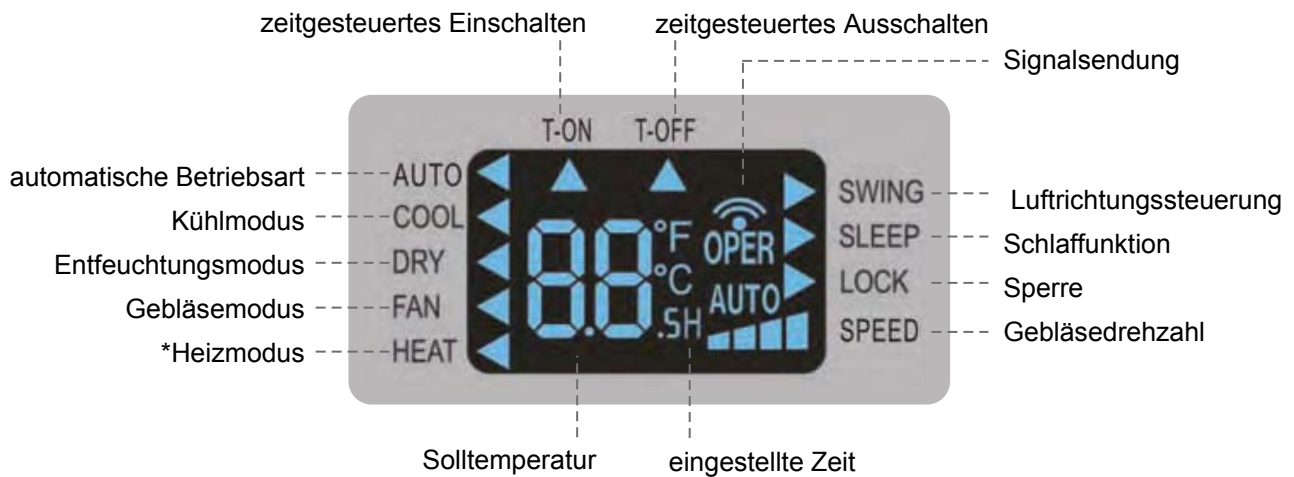

* Nur bei Modellen mit Heizfunktion.

Funktionen der Tasten auf der Fernbedienung

Hinweis:

- Wenn die Klimaanlage am Stromnetz angeschlossen ist (sich im Bereitschaftszustand befindet), kann sie mit der Fernbedienung bedient werden.
- Wenn das Gerät eingeschaltet ist, blinkt die Sendeanzeige "📶" im Display der Fernbedienung durch jedes Drücken einer Taste auf der Fernbedienung einmal. Ein Piepton von der Klimaanlage bestätigt den Signalempfang eines Signals von der Fernbedienung.
- Bei ausgeschaltetem Gerät erscheint die Solltemperatur im Display der Fernbedienung (falls die Beleuchtung des Displays an der Inneneinheit eingeschaltet ist, erscheint die entsprechende Anzeige). Bei eingeschaltetem Gerät erscheint die Anzeige der ausgeführten Funktion.

1 ON/OFF-Taste (Ein/Aus)

Diese Taste drücken, um das Gerät ein-/auszuschalten.

2 MODE-Taste (Betriebsart)

Durch Drücken dieser Taste kann die gewünschte Betriebsart wie folgt zyklisch ausgewählt werden (neben der ausgewählten Betriebsart leuchtet die Anzeige "◀"):

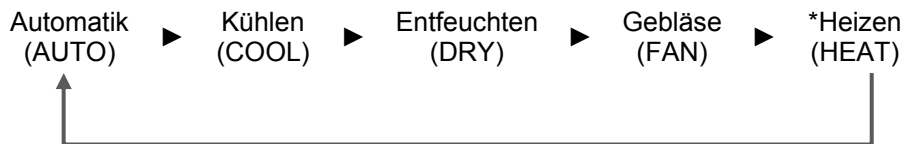

* Nur bei Modellen mit Heizfunktion.

- Wird die automatische Betriebsart angewählt, arbeitet die Klimaanlage automatisch der Umgebungstemperatur entsprechend. Die Solltemperatur kann nicht eingestellt werden und wird auch nicht angezeigt. Drücken Sie die FAN-Taste, um die Gebläsedrehzahl einzustellen.
- Wird der Kühlmodus angewählt, arbeitet die Klimaanlage im Kühlmodus. In dieser Betriebsart können Sie die gewünschte Temperatur durch Drücken der Tasten + oder – einstellen. Drücken Sie die FAN-Taste, um die Gebläsedrehzahl einzustellen.
- Wird der Entfeuchtungsmodus angewählt, arbeitet die Klimaanlage im Entfeuchtungsmodus mit niedriger Gebläsedrehzahl. Die Gebläsedrehzahl kann nicht eingestellt werden.
- Wird der Gebläsemodus angewählt, arbeitet die Klimaanlage nur im Gebläsemodus. Drücken Sie die FAN-Taste, um die Gebläsedrehzahl einzustellen.
- Wird der Heizmodus angewählt, arbeitet die Klimaanlage im Heizmodus. In dieser Betriebsart können Sie die gewünschte Temperatur durch Drücken der Tasten + oder – einstellen. Drücken Sie die FAN-Taste, um die Gebläsedrehzahl einzustellen. (Eine Klimaanlage, die nur die Kühlfunktion besitzt, kann nicht im Heizmodus arbeiten. Wird der Heizmodus mit der Fernbedienung ausgewählt, lässt sich die Klimaanlage nicht mit der ON/OFF-Taste einschalten.)

3 + / – Taste

- Durch einmaliges Drücken der Tasten + oder – wird die Solltemperatur um 1 °C erhöht oder verringert. Werden die Tasten + oder – gedrückt und für 2 Sekunden gedrückt gehalten, beginnt sich die Solltemperatur an der Fernbedienung schnell zu ändern. Sobald die gewünschte Temperatur eingestellt ist, lassen Sie die Taste los.
- Beim zeitgesteuerten Ein-/Ausschalten dient die + / – Taste zum Einstellen der Zeit. (Details siehe TIMER-Taste (Zeitschaltuhr).)

4 FAN-Taste (Gebläse)

Durch Drücken dieser Taste kann die Gebläsedrehzahl zyklisch wie folgt eingestellt werden: AUTO, SPEED 1 (▲), SPEED 2 (▲▲), SPEED 3 (▲▲▲), SPEED 4 (▲▲▲▲)



Hinweis:

- Während der Betriebsart automatische Drehzahl wird die Gebläsedrehzahl von der Klimaanlage der Umgebungstemperatur entsprechend automatisch eingestellt.
- Im Entfeuchtungsmodus kann die Gebläsedrehzahl nicht eingestellt werden.

5 SWING-Taste (Luftrichtung)

Drücken Sie diese Taste, um die Luftrichtungsfunktion ein-/auszuschalten.

6 SLEEP-Taste (Schlaf)

Durch Drücken dieser Taste in den Betriebsarten Kühlen, Heizen oder Entfeuchten kann die Schlaf-Funktion eingeschaltet werden. Durch nächstes Drücken der Taste kann die Schlaf-Funktion ausgeschaltet werden. In den Betriebsarten Gebläse oder Automatik ist diese Funktion nicht verfügbar.

7 TIMER-Taste (Zeitschaltuhr)

- Bei eingeschaltetem Gerät drücken Sie diese Taste, um ein zeitgesteuertes Ausschalten einstellen zu können. Die Anzeigen T-OFF und H werden blinkend angezeigt. Innerhalb von 5 Sekunden drücken Sie die Tasten + oder –, um die Ausschaltzeit einzustellen. Durch einmaliges Drücken der Tasten + oder – wird die Zeiteinstellung um 0,5 oder 1 Stunde erhöht bzw. verringert. Wird eine der Tasten + oder – für 2 Sekunden gedrückt gehalten, beginnt sich die Zeiteinstellung schnell zu ändern. Sobald die gewünschte Zeit eingestellt ist, lassen Sie die Taste los. Drücken Sie die TIMER-Taste, um die Zeiteinstellung zu bestätigen. Die Anzeigen T-OFF und H hören auf zu blinken.
- Bei ausgeschaltetem Gerät drücken Sie diese Taste, um ein zeitgesteuertes Einschalten einstellen zu können. Die Anzeigen T-ON und H werden blinkend angezeigt. Innerhalb von 5 Sekunden drücken Sie die Tasten + oder –, um die Einschaltzeit einzustellen. Durch einmaliges Drücken der Tasten + oder – wird die Zeiteinstellung um 0,5 oder 1 Stunde erhöht bzw. verringert. Wird eine der Tasten + oder – für 2 Sekunden gedrückt gehalten, beginnt sich die Zeiteinstellung schnell zu ändern. Sobald die gewünschte Zeit eingestellt ist, lassen Sie die Taste los. Drücken Sie die TIMER-Taste, um die Zeiteinstellung zu bestätigen. Die Anzeigen T-ON und H hören auf zu blinken.
- Zeitgesteuertes Ein-/Ausschalten stornieren: Bei eingestellter Timerfunktion drücken Sie die TIMER-Taste einmal, um die Restzeit anzeigen zu lassen. Innerhalb von 5 Sekunden drücken Sie die TIMER-Taste nochmals, um diese Funktion zu stornieren.

Hinweis:

- Zeiteinstellbereich: 0,5–24 Stunden
- Die Tasten müssen in einem Intervall von unter 5 Sekunden gedrückt werden, sonst wird der Einstellmodus von der Fernbedienung abgeschlossen.

Funktion von Tastenkombinationen

1 Kindersicherung

Durch gleichzeitiges Drücken der Tasten + und – kann die Funktion der Kindersicherung ein-/ausgeschaltet werden. Bei eingeschalteter Kindersicherung erscheint die Sperranzeige für die Fernbedienung (LOCK). Bei Tastenbetätigungen wird von der Fernbedienung kein Signal ausgesendet.

2 Wechsel der Temperatureinheit am Gerät

Bei ausgeschaltetem Gerät kann durch gleichzeitiges Drücken der Tasten – und MODE zwischen den Temperatureinheiten °C und °F gewechselt werden.

Vorgehensweise bei der Bedienung

1. Schließen Sie die Klimaanlage ans Stromnetz an, dann drücken Sie die ON/OFF-Taste an der Fernbedienung, um das Gerät einzuschalten.
2. Durch Drücken der MODE-Taste wählen Sie die gewünschte Betriebsart aus: Automatik (AUTO), Kühlen (COOL), Entfeuchten (DRY), Gebläse (FAN) oder Heizen (HEAT).
3. Durch Drücken der Tasten + oder – stellen Sie die Solltemperatur ein. (In einigen Betriebsarten, zum Beispiel Automatik, lässt sich die Temperatur nicht einstellen.)
4. Durch Drücken der FAN-Taste können Sie die gewünschte Gebläsedrehzahl einstellen: automatisch, niedrig, mittel oder hoch.
5. Durch Drücken der SWING-Taste können Sie die Richtung der ausgeblasenen Luft einstellen.

Austausch der Batterien in der Fernbedienung

1. Drücken Sie auf den rückseitigen Batteriefachdeckel der Fernbedienung an der mit "🔧" gekennzeichneten Stelle, dann ziehen Sie den Batteriefachdeckel in Pfeilrichtung heraus, wie im Bild dargestellt.
2. Tauschen Sie die beiden 1,5V Batterien (Größe AAA) aus. Achten Sie auf die richtige Polarität der Batterien (+ und –).
3. Installieren Sie wieder den Batteriefachdeckel.

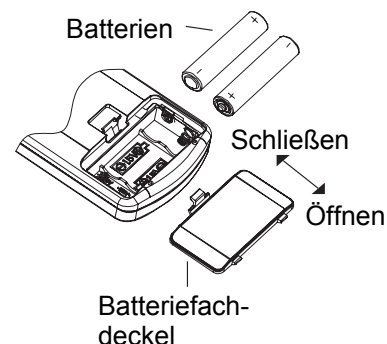

Hinweis:

- Während der Verwendung zielen Sie den Signalsender der Fernbedienung auf den Signalempfänger an der Klimaanlage.
- Der Abstand zwischen dem Signalsender und dem Signalempfänger soll nicht 8 m überschreiten, und im Signalweg dürfen keine Hindernisse stehen.
- In Räumen mit Leuchtstofflampen oder drahtlosem Telefon kann das Signal gestört werden. In diesem Fall muss der Abstand zwischen der Fernbedienung und der Klimaanlage verkürzt werden.
- Die neuen Batterien müssen von gleichem Typ wie die alten sein.
- Nehmen Sie die Batterien heraus, wenn die Fernbedienung für eine lange Zeit nicht benutzt wird.
- Die Batterien müssen ausgetauscht werden, wenn die Anzeigen im Display schlecht oder gar nicht sichtbar sind.

Notbetätigung

Falls die Fernbedienung verloren geht oder funktionsunfähig wird, kann die Klimaanlage mit der Notbedienungstaste bedient werden. Die Vorgehensweise ist wie folgt:
Öffnen Sie die Frontklappe, wie im Bild gezeigt, dann drücken Sie die Notbedienungstaste, um die Klimaanlage ein-/auszuschalten. Die eingeschaltete Klimaanlage arbeitet in der automatischen Betriebsart.

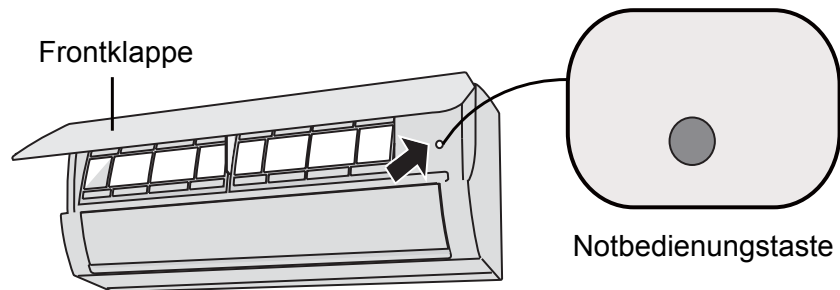

WARNUNG

Die Notbedienungstaste mit einem elektrisch nicht leitenden Gegenstand drücken.

Reinigung und Wartung

WARNUNG

- Vor der Reinigung schalten Sie die Klimaanlage aus und trennen Sie sie vom Stromnetz, sonst besteht Stromschlaggefahr.
- Reinigen Sie die Klimaanlage nicht mit Wasser, sonst besteht Stromschlaggefahr.
- Zur Reinigung der Klimaanlage verwenden Sie keine flüchtigen Flüssigkeiten.

Reinigung der Oberfläche der Inneneinheit

Bei schmutzigen Oberflächen der Inneneinheit wird empfohlen, diese mit einem weichen trockenen Tuch oder einem feuchten Tuch zu reinigen.

Hinweis:

- Zur Reinigung nicht die Frontklappe abnehmen.

Reinigung des Luftfilters

1 Öffnen Sie die Frontklappe.

Die Frontklappe etwas öffnen, wie im Bild dargestellt.

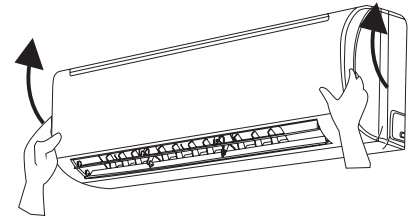

2 Nehmen Sie den Luftfilter heraus.

Den Luftfilter abnehmen, wie im Bild dargestellt.

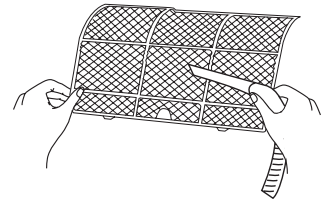

3 Reinigen Sie den Luftfilter.

- Den Luftfilter mit Staubsauger oder Wasser reinigen.
- Ist der Filter sehr schmutzig, diesen mit Wasser (Temperatur von max. 45 °C) spülen und dann im Schatten trocknen lassen.

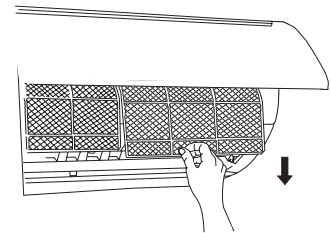

4 Installieren Sie den Luftfilter

Den Luftfilter wieder installieren, dann die Frontklappe ordnungsgemäß schließen.

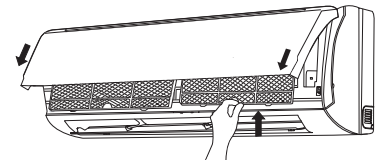

WARNUNG

- Es wird empfohlen, den Luftfilter alle drei Monate zu reinigen. Der Luftfilter kann häufiger gereinigt werden, wenn die Anlage in staubiger Umgebung arbeitet.
- Nach der Entnahme des Luftfilters berühren Sie nicht die Lamellen des Wärmetauschers, um sich nicht an scharfen Kanten zu verletzen.
- Trocknen Sie den Luftfilter nicht mit Flammen oder einem Haartrockner, um Verformungen oder Brand zu vermeiden.

Überprüfung vor dem Saisoneinsatz

1. Überprüfen Sie, ob die Lufteinlass- und Luftauslassschlitze blockiert sind.
2. Überprüfen Sie den Sicherungsschalter, den Netzstecker und die Steckdose auf Unversehrtheit.
3. Überprüfen Sie den Luftfilter, ob er sauber ist.
4. Überprüfen Sie den Gerätesockel für die Außeneinheit, ob er beschädigt oder verrostet ist. Ist dies der Fall, kontaktieren Sie den Händler.
5. Überprüfen Sie das Ablaufrohr, ob es beschädigt ist.

Überprüfung nach dem Saisoneinsatz

1. Ziehen Sie das Netzanschlusskabel ab.
2. Reinigen Sie den Luftfilter und die Frontklappe der Inneneinheit.
3. Überprüfen Sie den Gerätesockel für die Außeneinheit, ob er beschädigt oder verrostet ist. Ist dies der Fall, kontaktieren Sie den Händler.

Informationen zum Recycling

1. Viele Verpackungsmaterialien sind recycelbar. Geben Sie sie in entsprechende Sammelbehälter für wiederverwendbare Abfälle.
2. Möchten Sie eine ausgediente Klimaanlage entsorgen, wenden Sie sich an die örtliche Sammelstelle, oder erkundigen Sie sich bei Ihrem Händler nach der ordnungsgemäßen Entsorgung.

Fehlerbehandlung

Störungen, die selbst beseitigt werden können

Überprüfen Sie die folgenden Punkte, bevor Sie eine Reparatur anfordern. Falls Sie das Problem nicht selbst beheben können, rufen Sie bitte den örtlichen Händler oder den Kundendienst.

Problem	Zu überprüfender Punkt	Abhilfe
Die Inneneinheit empfängt kein Signal von der Fernbedienung, oder die Fernbedienung funktioniert nicht.	<ul style="list-style-type: none"> Ist die Arbeit des Gerätes ernsthaft gestört (z. B. durch statische Elektrizität oder instabile Spannung)? 	<ul style="list-style-type: none"> Die Anlage über den Sicherungsschalter abschalten und nach 3 Minuten wieder einschalten.
	<ul style="list-style-type: none"> Ist der Abstand der Fernbedienung zum Gerät zu groß? 	<ul style="list-style-type: none"> Die Signal-Reichweite der Fernbedienung beträgt 8 m.
	<ul style="list-style-type: none"> Befinden sich Hindernisse im Signalweg? 	<ul style="list-style-type: none"> Die Hindernisse entfernen.
	<ul style="list-style-type: none"> Zielt die Fernbedienung auf den Signalempfänger am Gerät? 	<ul style="list-style-type: none"> Die Fernbedienung im geeigneten Winkel auf den Signalempfänger an der Inneneinheit zielen.
	<ul style="list-style-type: none"> Reagiert die Fernbedienung auf Tastenbetätigungen? Sind die Angaben im Display schlecht oder gar nicht sichtbar? 	<ul style="list-style-type: none"> Batterien überprüfen. Leere Batterien austauschen.
	<ul style="list-style-type: none"> Die Fernbedienung funktioniert nicht. 	<ul style="list-style-type: none"> Die Fernbedienung auf Beschädigungen überprüfen. Bei Beschädigung austauschen.
	<ul style="list-style-type: none"> Gibt es Leuchtstofflampen im Raum? 	<ul style="list-style-type: none"> Gehen Sie mit der Fernbedienung näher zum Gerät. Die Leuchtstofflampen ausschalten, und den Vorgang wiederholen.
Aus der Inneneinheit wird keine Luft ausgeblasen.	<ul style="list-style-type: none"> Sind der Luftein- oder -auslass der Inneneinheit blockiert? 	<ul style="list-style-type: none"> Die Hindernisse entfernen.
	<ul style="list-style-type: none"> Im Heizmodus: Hat die Isttemperatur im Raum die Solltemperatur erreicht? 	<ul style="list-style-type: none"> Das Ausblasen der Luft aus der Inneneinheit hört auf, sobald die Solltemperatur erreicht wird.
	<ul style="list-style-type: none"> Ist der Heizmodus eben gestartet worden? 	<ul style="list-style-type: none"> Das Gebläse der Inneneinheit startet erst nach einigen Minuten, um keine kalte Luft auszublasen. Dies ist normal.

Problem	Zu überprüfender Punkt	Abhilfe
Die Klimaanlage arbeitet nicht.	<ul style="list-style-type: none"> Ist der Strom ausgefallen? 	<ul style="list-style-type: none"> Stromrückkehr abwarten.
	<ul style="list-style-type: none"> Ist die Stromzufuhr unterbrochen? 	<ul style="list-style-type: none"> Das Netzanschlusskabel prüfen lassen.
	<ul style="list-style-type: none"> Hat der Sicherungsschalter ausgelöst, oder ist die Sicherung durchgebrannt? 	<ul style="list-style-type: none"> Durch eine Fachkraft den Sicherungsschalter prüfen oder die Sicherung austauschen lassen.
	<ul style="list-style-type: none"> Sind die elektrische Gebäudeinstallation oder das Netzanschlusskabel fehlerhaft? 	<ul style="list-style-type: none"> Von einem Elektriker instand setzen lassen.
	<ul style="list-style-type: none"> Wurde das Gerät aus- und dann wieder sofort eingeschaltet? 	<ul style="list-style-type: none"> 3 Minuten warten, dann das Gerät wieder einschalten.
	<ul style="list-style-type: none"> Ist die richtige Funktion mit der Fernbedienung eingestellt worden? 	<ul style="list-style-type: none"> Die Funktion nochmals einstellen.
Die Inneneinheit gibt Dampf aus.	<ul style="list-style-type: none"> Sind die Temperatur und die Feuchtigkeit im Raum zu hoch? 	<ul style="list-style-type: none"> Eine schnelle Abkühlung der Raumluft ist die Ursache dafür. Die Temperatur und Feuchtigkeit sinken nach einer Weile, der Dampf verschwindet.
Die Solltemperatur kann nicht eingestellt werden.	<ul style="list-style-type: none"> Arbeitet das Gerät in der automatischen Betriebsart? 	<ul style="list-style-type: none"> In der automatischen Betriebsart lässt sich die Solltemperatur nicht einstellen. Nach einem Moduswechsel kann die Temperatur eingestellt werden.
	<ul style="list-style-type: none"> Überschreitet die Solltemperatur den einstellbaren Temperaturbereich? 	<ul style="list-style-type: none"> Temperatur-Einstellbereich: 16–30 °C
Kühlung (Heizung) mangelhaft.	<ul style="list-style-type: none"> Ist die Versorgungsspannung zu niedrig? 	<ul style="list-style-type: none"> Korrekte Versorgungsspannung abwarten.
	<ul style="list-style-type: none"> Ist der Luftfilter schmutzig? 	<ul style="list-style-type: none"> Den Luftfilter reinigen.
	<ul style="list-style-type: none"> Ist die Solltemperatur richtig eingestellt? 	<ul style="list-style-type: none"> Die richtige Temperatur einstellen.
	<ul style="list-style-type: none"> Sind Türen oder Fenster geöffnet? 	<ul style="list-style-type: none"> Türen und Fenster schließen.

Problem	Zu überprüfender Punkt	Abhilfe
Das Gerät gibt einen üblen Geruch aus.	<ul style="list-style-type: none"> • Befinden sich Geruchsquellen im Raum, z. B. Möbel, Zigaretten o. Ä.? 	<ul style="list-style-type: none"> • Die Geruchsquelle entfernen. • Den Luftfilter reinigen.
Die Klimaanlage arbeitet nicht normal.	<ul style="list-style-type: none"> • Wurde die Tätigkeit des Gerätes durch Gewitter, Funkstörung, Hochfrequenzsignal o. Ä. beeinflusst? 	<ul style="list-style-type: none"> • Das Gerät vom Stromnetz trennen, nach einer Weile wieder anschließen und einschalten.
Die Außeneinheit gibt Dampf aus.	<ul style="list-style-type: none"> • Ist der Heizmodus eingeschaltet? 	<ul style="list-style-type: none"> • Während der Enteisung im Heizmodus kann das Gerät Dampf ausgeben. Dies ist normal.
Ein Geräusch ist hörbar, das an fließendes Wasser erinnert.	<ul style="list-style-type: none"> • Wurde die Klimaanlage eben ein- oder ausgeschaltet? 	<ul style="list-style-type: none"> • Das Geräusch entsteht durch strömendes Kältemittel innerhalb des Gerätes. Dies ist normal.
Ein Knackgeräusch ist hörbar.	<ul style="list-style-type: none"> • Wurde die Klimaanlage eben ein- oder ausgeschaltet? 	<ul style="list-style-type: none"> • Das Geräusch entsteht durch Reibung bei thermischer Dehnung oder Schrumpfung von Geräteteilen.

Fehlercode

Befindet sich die Klimaanlage in einem abnormalen Betriebszustand, blinkt die Temperaturanzeige an der Inneneinheit und zeigt den jeweiligen Fehlercode an. Suchen Sie den Fehlercode in der nachstehenden Tabelle auf.

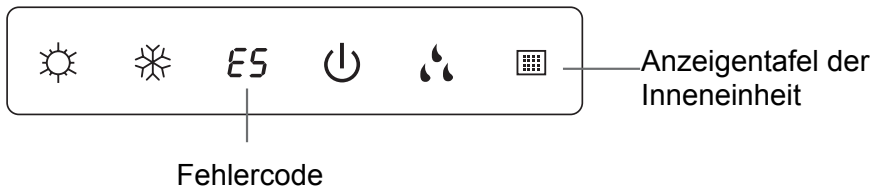

Die Anzeigentafel im Bild ist nur ein Beispiel. Am tatsächlichen Produkt kann sie anders aussehen.

Fehlercode	Kontrolle
Heizanzeige 10 s an, 0,5 s aus	Zeigt an, dass die Enteisung abläuft. Dies ist normal.
E5	Die Fehleranzeige erlischt nach dem Neustart des Gerätes. Falls nicht, rufen Sie den Kundendienst.
U8	Die Fehleranzeige erlischt nach dem Neustart des Gerätes. Falls nicht, rufen Sie den Kundendienst.
H6	Die Fehleranzeige erlischt nach dem Neustart des Gerätes. Falls nicht, rufen Sie den Kundendienst.
C5	Rufen Sie den Kundendienst.
F1	Rufen Sie den Kundendienst.
F2	Rufen Sie den Kundendienst.

WARNUNG

- Im Falle eines der folgenden Zustände schalten Sie die Klimaanlage sofort aus, und trennen Sie sie vom Stromnetz. Dann lassen Sie das Gerät durch den Händler oder autorisieren Kundendienst reparieren.
 - Überhitzung oder Beschädigung des Netzanschlusskabels.
 - Abnormale Betriebsgeräusche.
 - Häufiges Auslösen des Sicherungsschalters.
 - Die Klimaanlage gibt einen Brandgeruch aus.
 - Aus der Inneneinheit läuft das Kältemittel aus.
- Reparieren oder modifizieren Sie die Klimaanlage nicht selbst.
- Arbeitet die Klimaanlage unter abnormalen Bedingungen, besteht Fehler-, Stromschlag- oder Brandgefahr.

Installation

Installationszeichnung mit Abmessungen

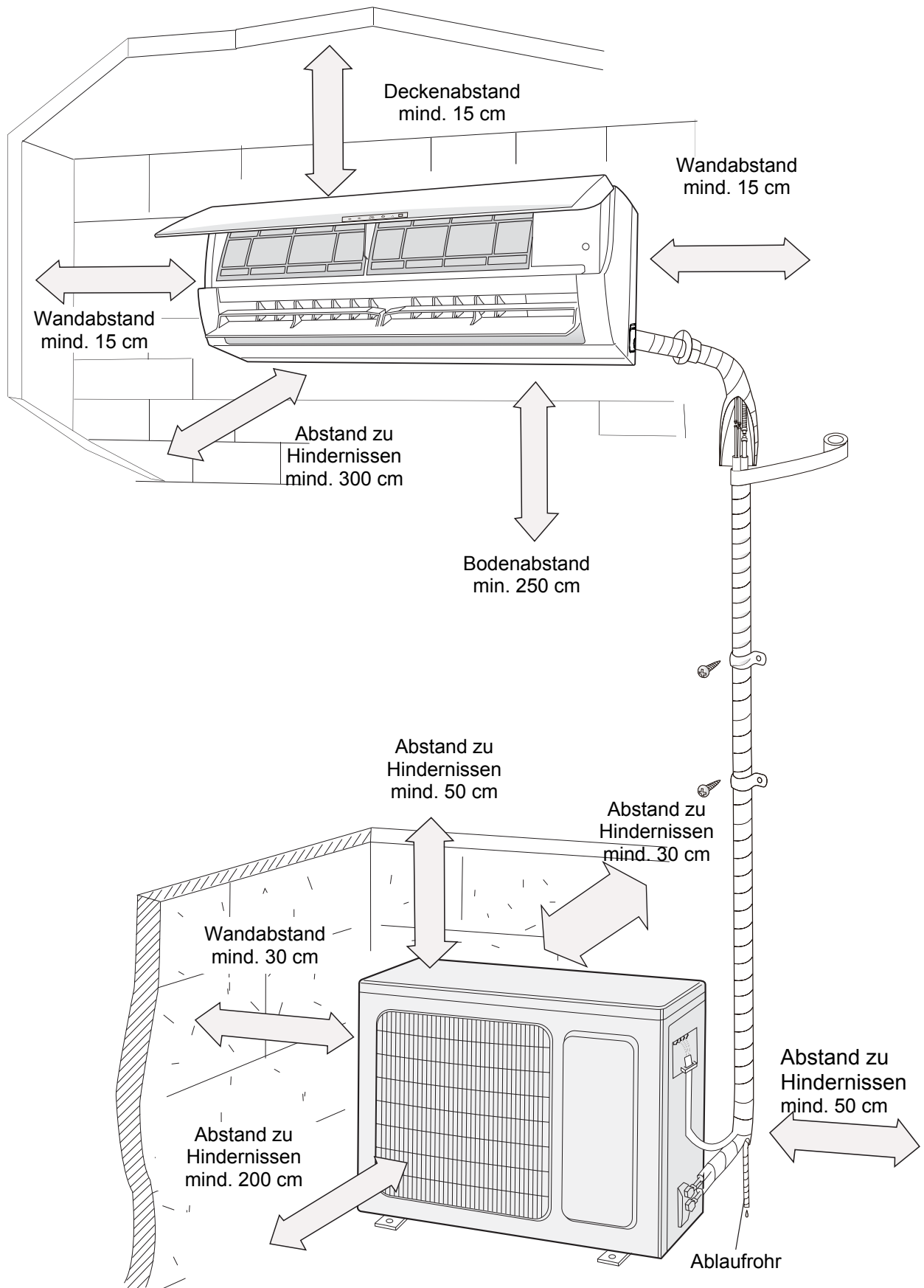

Auswahl des Installationsortes

Grundlegende Anforderungen

Wird die Anlage an einem der folgenden Orte installiert, können Störungen auftreten. Sind derartige Installationsorte unvermeidbar, beraten Sie sich mit dem Händler.

1. Orte, an denen starke Wärmequellen, Dampf, entzündliche/explosive Gase oder flüchtige, in der Luft gestreute Stoffe vorhanden sind.
2. Orte, an denen Hochfrequenzanlagen (z. B. Schweißmaschinen oder medizinische Geräte) vorhanden sind.
3. Orte in der Nähe von Meeresküste.
4. Orte mit Öl oder Rauch in der Luft.
5. Orte mit Schwefelgasen.
6. Andere Orte mit außergewöhnlichen Bedingungen.
7. Benutzen Sie das Gerät nicht in unmittelbarer Nähe von Wäscherei, Badewanne, Dusche oder Schwimmbecken.

HINWEIS:

- Lassen Sie die Installation vom örtlichen Händler durchführen.
- Verwenden Sie kein ungeeignetes Netzanschlusskabel.

Inneneinheit

1. Am Installationsort dürfen sich keine Hindernisse in der Nähe von Lufteinlass und Luftauslass befinden.
2. Der ausgewählte Installationsort muss einen einfachen Kondensatablauf ermöglichen. Dabei dürfen keine anderen Leute gestört werden.
3. Der ausgewählte Installationsort muss einen einfachen Anschluss an die Außeneinheit ermöglichen. Die Steckdose muss sich in der Nähe befinden.
4. Der ausgewählte Installationsort muss sich außerhalb der Reichweite von Kindern befinden.
5. Der ausgewählte Installationsort muss für ein Vierfaches des Gerätes ausgelegt sein und darf das Betriebsgeräusch und die Vibrationen nicht verstärken.
6. Die Anlage muss in einer Höhe von 2,5 m über dem Fußboden installiert werden.
7. Die Inneneinheit nicht direkt über einer elektrischen Anlage installieren.
8. Das Gerät ist nach Möglichkeit außerhalb der Reichweite von Leuchtstofflampen zu installieren.

Außeneinheit

1. Wählen Sie einen Ort aus, an dem die Umgebung durch das ausgegebene Geräusch und die ausgeblasene Luft nicht gestört wird.
2. Der Ort sollte gut belüftet und trocken sein. Die Außeneinheit sollte nicht direktem Sonnenlicht oder starkem Wind ausgesetzt sein.
3. Der Ort muss mit Rücksicht auf die Außeneinheit tragfähig genug sein.
4. Bei der Aufstellung müssen die in der Installationszeichnung angegebenen Maße und Abstände eingehalten werden.
5. Wählen Sie einen Ort aus, der außerhalb der Reichweite von Kindern und fern genug von Tieren und Pflanzen liegt. In unvermeidbaren Fällen muss die Anlage aus Sicherheitsgründen umzäunt werden.

Elektroanschluss

Sicherheitshinweise

1. Bei der Installation des Gerätes sind elektrotechnische Sicherheitsnormen und Vorschriften zu befolgen.
2. Verwenden Sie einen unabhängigen Speisekreis und einen Sicherungsschalter, dessen Parameter den einschlägigen Sicherheitsvorschriften entsprechen.
3. Überprüfen Sie, ob die Stromversorgung den Anforderungen der Klimaanlage entspricht. Eine instabile Versorgungsspannung oder ein fehlerhafter Anschluss können zu Störungen führen. Vor dem Gebrauch der Klimaanlage installieren Sie geeignete Netzanschlusskabel.
4. In der elektrischen Steckdose müssen der Phasen-, Neutral- und Erdleiter korrekt angeschlossen sein.
5. Vor Beginn jeder Arbeit an der Anlage trennen Sie sie vom Stromnetz.
6. Schließen Sie das Gerät ans Stromnetz nicht an, bevor die Installation fertig ist.
7. Das Netzanschlusskabel muss bei Beschädigung von Hersteller, autorisiertem Kundendienst oder entsprechend qualifizierter Person ausgetauscht werden, um mögliche Risiken zu minimieren.
8. Der Kältekreislauf kann heiß sein. Installieren Sie das Verbindungskabel in einem ausreichenden Abstand von den Kältemittelrohren.
9. Die Anlage muss gemäß den örtlichen Normen und Vorschriften installiert werden.
10. Die Installation muss nur von autorisiertem Personal in Übereinstimmung mit den gültigen Normen und Vorschriften durchgeführt werden.

Anforderungen an Erdung

1. Die Klimaanlage ist ein Gerät der Schutzklasse I. Sie muss gemäß den gültigen Normen ordnungsgemäß geerdet werden. Die Erdung muss von einer qualifizierten Fachkraft angeschlossen werden. Sorgen Sie für ständige Kontrolle der Funktionsfähigkeit der Erdung, sonst besteht Stromschlaggefahr.
2. Der gelbgrüne Leiter in der Klimaanlage ist der Erdleiter, der für keine anderen Zwecke verwendet werden darf.
3. Der Erdungswiderstand muss den gültigen elektrotechnischen Sicherheitsnormen entsprechen.
4. Die Anlage muss so angebracht werden, dass ihr Netzstecker leicht zugänglich ist.
5. Bei Festanschluss an das Stromnetz muss bauseitig ein allpoliger Schalter zum Ausschalten des Gerätes eingesetzt werden, dessen Kontakte im geöffneten Zustand einen Abstand von mind. 3 mm aufweisen.
6. Bei der Auswahl des Sicherungsschalters orientieren Sie sich an der folgenden Tabelle. Der Sicherungsschalter sollte vor Überstrom (Kurzschluss) und Überlastung schützen. (Hinweis: Zum Schutz des Stromkreises nicht nur eine Sicherung verwenden.)

Klimaanlage	Bemessung des Sicherungsschalters
09K	10 A
12K	10 A
18K	10 A

SCHALTPLAN

ASH-09AIR3 / ASH-12AIR3 Innengerät

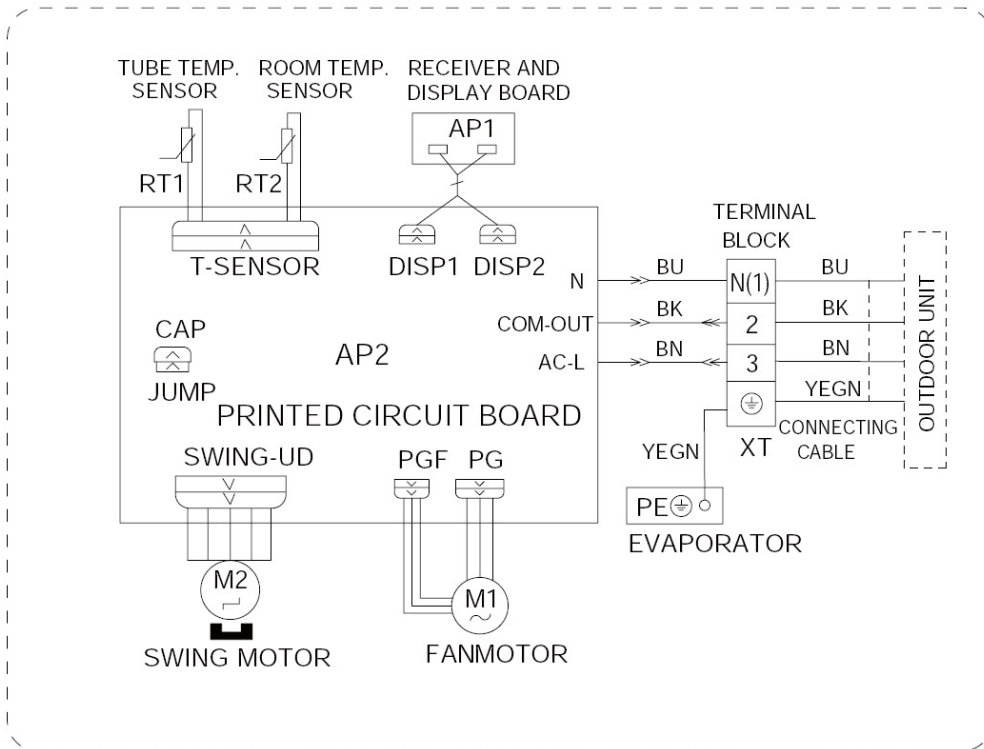

ASH-09AIR3 / ASH-12AIR3 Innengerät

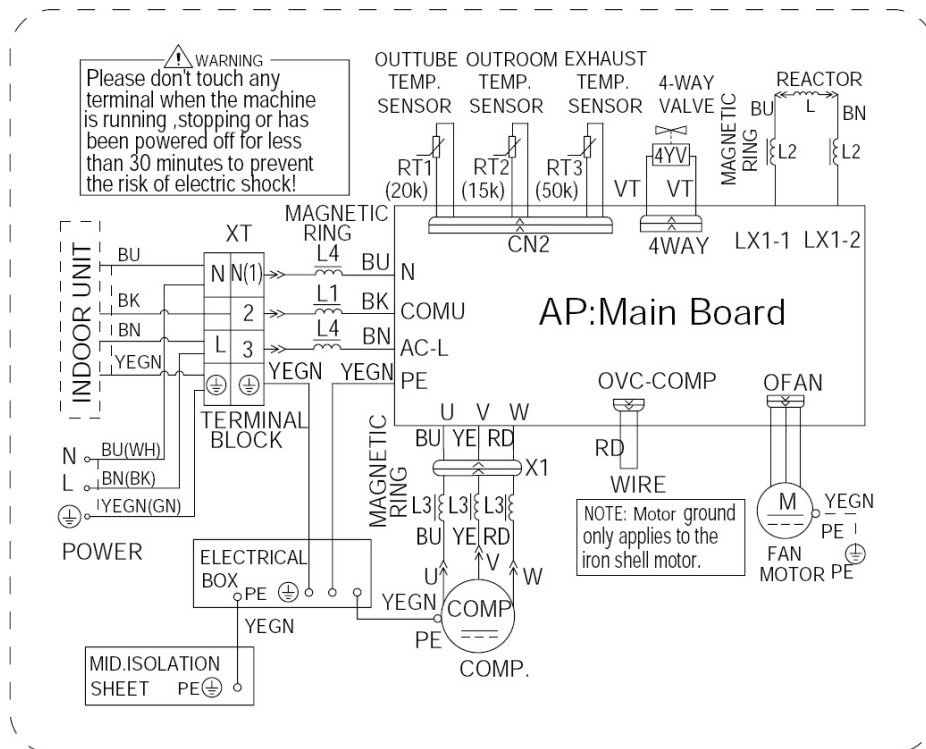

SPLIT AIR CONDITIONER INDOOR UNIT

Model	ASH-09AIR
Rated Voltage	220-240V~
Rated Frequency	50Hz
Cooling Capacity	2500W
Heating Capacity	2750W
Air Flow Volume	500m ³ /h
Sound Pressure Level(H)	34dB(A)
Weight	8.5kg
Manufactured Date	

sinclair®

CE TÜV  ISO9001
Sinclair Corporation Ltd, 1-4 Argyll St., London, UK



sinclair® AIR CONDITIONER OUTDOOR UNIT

Model	ASH-09AIR		
Rated Voltage	220-240V~	Cooling Capacity	2500W
Rated Frequency	50Hz	Heating Capacity	2750W
Climate Type	T1	Cooling Power Input	800W
Weight	27kg	Heating Power Input	780W
Isolation	I		
Refrigerant	R410A	Cooling Rated Input	1300W
Refri. Charge	0.7kg	Heating Rated Input	1400W
Sound Pressure Level	50dB(A)		
Maximum Allowable Pressure	4.3MPa		
Operating Pressure (Discharge Side/Suction Side)	4.3/2.5MPa		
Manufactured Date		Moisture Protection	I P24

Contains fluorinated greenhouse gases covered by the Kyoto Protocol

CE TÜV  ISO9001

Sinclair Corporation Ltd, 1-4 Argyll St., London, UK



SPLIT AIR CONDITIONER INDOOR UNIT

Model	ASH-12AIR
Rated Voltage	220-240V~
Rated Frequency	50Hz
Cooling Capacity	3200W
Heating Capacity	3400W
Air Flow Volume	500m ³ /h
Sound Pressure Level(H)	34dB(A)
Weight	8.5kg
Manufactured Date	

sinclair®

CE TÜV  ISO9001
Sinclair Corporation Ltd, 1-4 Argyll St., London, UK



sinclair® AIR CONDITIONER OUTDOOR UNIT

Model	ASH-12AIR		
Rated Voltage	220-240V~	Cooling Capacity	3200W
Rated Frequency	50Hz	Heating Capacity	3400W
Climate Type	T1	Cooling Power Input	1020W
Weight	31kg	Heating Power Input	995W
Isolation	I		
Refrigerant	R410A	Cooling Rated Input	1400W
Refri. Charge	0.85kg	Heating Rated Input	1500W
Sound Pressure Level	51dB(A)		
Maximum Allowable Pressure	4.3MPa		
Operating Pressure (Discharge Side/Suction Side)	4.3/2.5MPa		
Manufactured Date		Moisture Protection	I P24

Contains fluorinated greenhouse gases covered by the Kyoto Protocol

CE TÜV  ISO9001

Sinclair Corporation Ltd, 1-4 Argyll St., London, UK



ENERGIELABEL

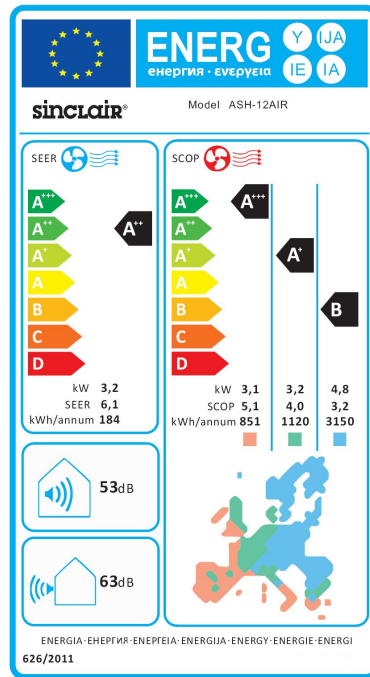
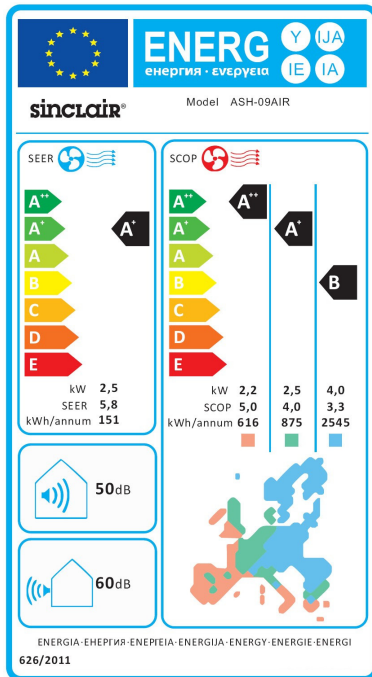

RÜCKNAHME ELEKTRISCHER ABFÄLLE



Das aufgeführte Symbol am Produkt oder in den Beipackunterlagen bedeutet, dass die gebrauchten elektrischen oder elektronischen Produkte nicht gemeinsam mit Hausmüll entsorgt werden dürfen. Zur ordnungsgemäßen Entsorgung geben Sie die Produkte an bestimmten Sammelstellen kostenfrei ab. Durch ordnungsgemäße Entsorgung dieses Produktes leisten Sie einen Beitrag zur Erhaltung natürlicher Ressourcen und Vorbeugung negativer Auswirkungen auf die Umwelt und menschliche Gesundheit als Konsequenzen einer falschen Entsorgung von Abfällen. Weitere Details verlangen Sie von der örtlichen Behörde oder der nächstliegenden Sammelstelle.

INFORMATIONEN ZUM KÄLTEMITTEL

Diese Anlage enthält fluorisierte Treibhausgase, die im Kyoto-Protokoll mit einbezogen sind. Die Instandhaltung und die Entsorgung müssen durch qualifiziertes Personal durchgeführt werden.

Kältemitteltyp: R410A

Zusammensetzung des Kältemittels R410A: (50% HFC-32, 50% HFC-125)

Kältemittelmenge: siehe Typenschild.

GWP-Wert: 2088

GWP = Global Warming Potential (Treibhauspotenzial)

Im Falle von Störung, qualitätsbezogenen oder anderen Problemen trennen Sie die Anlage von der Stromversorgung, und rufen Sie bitte den örtlichen Händler oder den autorisierten Kundendienst.

Notrufnummer: 112

HERSTELLER

Hersteller: SINCLAIR CORPORATION Ltd., 1-4 Argyll St., London W1F 7LD, UK, www.sinclair-eu.com
Die Anlage wurde in China hergestellt (Made in China).

VERTRETER, TECHNISCHE UNTERSTÜTZUNG

NEPA spol. s r.o.
Purkyňova 45
612 00 Brno
Tschechische Republik

Tel.: +420 541 590 140
Fax: +420 541 590 124

www.nepa.cz
klimatizace@nepa.cz

