

TRADUCTION DU MANUEL D'UTILISATION ORIGINAL

**NOTE IMPORTANTE:**

Lisez attentivement le présent manuel avant de procéder à la mise en place et l'utilisation de votre nouveau climatiseur. Archivez bien le manuel pour une utilisation ultérieure.

# SOMMAIRE

INFORMATIONS GENERALES.....	2
INSTRUCTIONS D'UTILISATION.....	4
1 NOMENCLATURE.....	7
2 TELECOMMANDE.....	9
3 ENTRETIEN.....	15
4 INSTRUCTION D'EXPLOITATION.....	18
5 INSTRUCTIONS DE SECURITE.....	20
6 CONTROLES AVANT D'APPELER.....	21

**Merci d'avoir choisi notre produit.**

**Une des avantages liés à l'utilisation des climatiseurs est le niveau de confort élevé mais aussi une meilleure santé. La présente notice vous familiarisera avec maintes fonctionnalités offertes par cet appareil. Elle vous fournira également les informations importantes en matière de l'entretien, maintenance et le fonctionnement économique. Consacrez quelques minutes de votre temps à la lecture de ces informations. Vous apprendrez comment atteindre le meilleur confort thermique en appliquant les économies avec votre nouveau climatiseur.**

## NOTES IMPORTANTES:

- Lire attentivement le présent manuel avant d'installer et utiliser votre nouveau climatiseur. Conserver bien le manuel pour une utilisation ultérieure.
- Les schémas présentés dans ce manuel peuvent différer de la réalité du votre appareil. Référez-vous à l'équipement réellement fourni.
- Cet appareil n'est pas conçu pour être utilisé par des personnes (y compris les enfants) dont les capacités physiques, sensorielles ou mentales sont réduites, ou des personnes dénuées d'expérience ou de connaissance, sauf si elles ont pu bénéficier, par l'intermédiaire d'une personne responsable de leur sécurité, d'une surveillance ou d'instructions préalables concernant l'utilisation de l'appareil. Il faut surveiller les enfants afin qu'ils ne jouent pas avec l'appareil.
- La pression statique externe de l'équipement a été testée à 0 Pa.
- Paramètres du fusible: T250 V; 3,15 A
- Le module Wi-Fi opère dans la plage de fréquences de 2400 à 2483,5 MHz avec la puissance maximale d'émission de 20 dBm.



Ce pictogramme indique que, en UE, le produit ne doit pas être jeté avec les ordures ménagères. Pour éviter la pollution de l'environnement ou les risques pour la santé des personnes suite au traitement inapproprié des déchets, remettez l'appareil aux points de ramassage pour recyclage. Ce geste permettra de réutiliser les déchets en tant que matières premières et favoriser le développement durable. L'appareil usagé doit être déposé à un point de collecte prévu à cet effet ou doit être récupéré par le vendeur. Celui-ci peut procéder au recyclage du produit en toute sécurité.

R32: 675

# INFORMATIONS GENERALES

## Explication des symboles



Indique une situation dangereuse qui, si elle n'est pas évitée, entraînera la mort ou des blessures graves.



Indique une situation dangereuse qui, si elle n'est pas évitée, peut entraîner la mort ou des blessures graves.



Indique une situation dangereuse qui, si elle n'est pas évitée, peut entraîner des blessures légères ou modérées.

*Note:*

Indique des informations importantes, si elles ne sont pas respectées, peuvent entraîner un risque de dégât matériel.



Indique un danger associé à une mention AVERTISSEMENT ou ATTENTION.



L'appareil contient le réfrigérant inflammable R32.



Lisez attentivement les consignes d'utilisation avant d'utiliser l'appareil.



Lisez attentivement les consignes d'installation avant de procéder à la mise en place de l'appareil.



Lisez attentivement les consignes de dépannage avant de procéder à une intervention sur l'appareil.

## Clause de non-responsabilité

Le fabricant décline toute responsabilité pour des dommages corporels ou matériels ayant à l'origine les causes suivantes:

- Les dommages causés au produit suite à une mauvaise utilisation ou manipulation.
- La modification, adaptation, entretien ou utilisation du produit non respectant les instructions du fabricant.
- Lorsqu'il s'avère que le défaut du produit a été causé directement par un gaz corrosif.
- Lorsqu'il s'avère que les défauts ont été causés par une mauvaise manipulation pendant le transport.
- L'exploitation, réparation et entretien de l'unité ne respectant pas la notice d'utilisation ou la réglementation en vigueur.
- Lorsqu'il s'avère que le problème ou le litige ont été causés par des paramètres de qualité ou de rendement au niveau des pièces fournies par d'autres fabricants.
- Le dommage a été causé par des catastrophes naturelles, des conditions inadaptées d'exploitation ou par des cas de force majeure.

## Réfrigérant

- La fonction de climatisation est assurée par la circulation d'un réfrigérant spécifique dans le système. Le réfrigérant utilisé est le fluorure R32 spécialement purifié. Le réfrigérant est inflammable, sans odeur. En cas d'une fuite éventuelle, il peut devenir explosif dans certaines conditions. L'inflammabilité du réfrigérant est cependant très basse. Il ne peut s'enflammer qu'à l'aide d'une flamme.
- A la différence des autres types de fluides frigorigènes, le R32 ne génère pas une pollution de l'environnement et ne détruit pas la couche d'ozone. Il s'agit d'un fluide frigorigène à faible émission de gaz à effet de serre. Le R32 présente également de très bonnes propriétés thermodynamiques. Il permet ainsi d'obtenir une efficacité énergétique très élevée. Grâce à cela, la charge du réfrigérant dans l'appareil est plus faible.

### **AVERTISSEMENT:**

- Pour accélérer le dégivrage ou pour nettoyer l'appareil, il ne faut utiliser que le matériel préconisé par le fabricant. Pour le dépannage ou réparation, adressez-vous à un prestataire de service agréé dans votre voisinage.
- Toute réparation effectuée par une personne non qualifiée peut être une source de danger.
- L'appareil doit être installé dans une pièce exempte de sources d'inflammation (p.ex. flammes nues, brûleur à gaz allumé ou radiateur électrique avec spirales brûlantes).
- L'appareil démonté ne doit jamais être jeté sur le feu.
- L'appareil doit être installé, utilisé ou déposé dans une pièce à une surface au sol supérieure à X m<sup>2</sup>. (Pour les dimensions des surfaces X, voir le tableau „a“ dans l'alinéa „Manipulation sécurisée du réfrigérant inflammable“.)
- L'appareil contient le réfrigérant inflammable R32. Lors des réparations, respectez rigoureusement les instructions du fabricant.
- N'oubliez pas que ce fluide frigorigène est exempt de toute odeur.
- Lisez les consignes du fabricant.



# INSTRUCTIONS D'UTILISATION

## Utilisation et entretien

- L'appareil peut être utilisé par un enfant de plus de 8 ans ou par une personne dont les capacités physiques, sensorielles ou mentales sont réduites ou par une personne sans expériences nécessaires à condition qu'ils soient surveillés ou ils ont reçu des instructions préalables concernant l'utilisation de l'appareil.
- Il est interdit aux enfants de jouer avec l'appareil.
- Le nettoyage et l'entretien utilisateur ne doit jamais être réalisé par les enfants non surveillés.
- Pour raccorder le climatiseur, il ne faut jamais utiliser une rallonge multiprise ou un adaptateur de prise 2 fiches. Dans le cas contraire, vous risquez un incendie.
- Avant les opérations de nettoyage débranchez l'appareil du secteur. Dans le cas contraire, vous risquez un choc électrique.
- Tout cordon d'alimentation endommagé doit être remplacé par le constructeur, par le réparateur agréé ou par des personnes également qualifiées afin d'éviter le risque.
- Ne lavez pas le climatiseur à l'eau pour éviter le risque d'électrisation.
- Ne pas projeter de l'eau sur l'unité intérieure. Dans le cas contraire, vous risquez un choc électrique ou les dégâts sur l'appareil.
- Lorsque le filtre est retiré, ne pas toucher les ailettes de l'échangeur pour éviter tout risque de blessure par les arêtes coupantes.
- Afin d'éviter une déformation ou un risque d'incendie, ne pas utiliser de flamme ou de sèche-cheveux pour sécher le filtre.
- La maintenance doit être confiée à des professionnels qualifiés. Dans le cas contraire, vous risqueriez des blessures ou des dommages sur l'appareil.
- Ne tentez jamais de réparer le climatiseur vous-même. Dans le cas contraire, vous risquez un choc électrique ou les dégâts sur l'appareil. En cas de besoin de réparation du climatiseur, adressez-vous au vendeur.
- Ne mettez jamais vos doigts ou des objets dans l'ouverture de l'entrée/sortie d'air. Dans le cas contraire, vous risqueriez des blessures ou des dommages sur l'appareil.
- N'obturez pas l'entrée ou la sortie de l'air. Ceci pourrait entraîner un dysfonctionnement de l'appareil.
- Ne pas renverser d'eau sur la télécommande : vous risqueriez de l'endommager.
- Si l'un des phénomènes ci-dessous se produit, arrêtez immédiatement le climatiseur et débranchez-le de l'alimentation. Puis contactez votre revendeur ou un professionnel qualifié pour le faire réparer.
  - Le cordon d'alimentation est en surchauffe ou endommagé.
  - Le climatiseur émet un bruit anormal en fonctionnement.
  - L'appareil disjoncte de façon répétée.
  - Une odeur de brûlé s'échappe du climatiseur.
  - L'unité intérieure fuit.
- Des conditions anormales de fonctionnement du climatiseur peuvent provoquer un dysfonctionnement, un choc électrique ou un risque d'incendie.
- Lorsque l'appareil est mis en marche à l'aide de l'interrupteur d'arrêt d'urgence, ceci doit être fait à l'aide d'un objet isolant électrique. N'utilisez pas d'objets métalliques.
- Ne marchez pas sur le panneau supérieur de l'unité extérieure et n'y placez aucun objet lourd. Vous risqueriez de provoquer des dommages corporels ou matériels.

## Mise en place

- La mise en place doit être confiée à des professionnels qualifiés. Dans le cas contraire, vous risqueriez des blessures ou des dommages sur l'appareil.
- L'installation de l'unité doit respecter les réglementations concernant la sécurité électrique.
- Le circuit d'alimentation et le disjoncteur utilisés doivent être conformes aux réglementations concernant la sécurité électrique.
- Le disjoncteur doit impérativement être installé. Son absence pourrait provoquer des dommages sur le climatiseur.
- Il est nécessaire de câbler en dur un interrupteur omnipolaire avec une distance d'ouverture des contacts d'au moins 3 mm.
- Lors du choix du disjoncteur, prenez en compte les paramètres de votre climatiseur. Le disjoncteur doit protéger l'appareil contre les court-circuits et les surcharges.
- Le climatiseur doit être correctement mis à la terre. Une mise à la terre incorrecte peut entraîner des chocs électriques.
- Ne pas utiliser de câbles d'alimentation non adaptés.
- Vérifier que l'alimentation est conforme aux spécifications du climatiseur. Une alimentation instable ou un câblage incorrect peuvent entraîner un dysfonctionnement de l'appareil. Installez des câbles d'alimentation adaptés avant d'utiliser le climatiseur.
- Connecter correctement les fils de phase, de neutre et de terre de la prise d'alimentation.
- Veiller à couper l'alimentation avant de procéder à une quelconque intervention concernant le circuit électrique.
- Ne pas mettre le système sous tension avant d'avoir terminé l'installation.
- Tout cordon d'alimentation endommagé doit être remplacé par le constructeur, par son réparateur agréé ou par des personnes également qualifiées pour éviter tout risque.
- La température du circuit de réfrigérant pouvant être élevée veillez à maintenir le câble d'interconnexion à une distance sécurisée par rapport aux tubes du réfrigérant.
- L'appareil doit être installé en conformité avec les réglementations nationales.
- L'installation doit être réalisée conformément aux normes en vigueur et par le personnel habilité à cet effet.
- Le climatiseur est un appareil électrique de classe I. Il doit être correctement mis à la terre conformément aux normes en vigueur. La mise à la terre doit être réalisée par un professionnel. Veiller à ce qu'il soit toujours réellement relié à la terre pour éviter tout choc électrique.
- Le fil jaune et vert du climatiseur est le fil de terre et ne doit pas servir à un autre usage.
- La résistance de terre doit être conforme aux réglementations nationales de sécurité électrique.
- L'appareil doit être placé de manière à ce que le branchement soit facilement accessible.
- Tous les fils des unités intérieure et extérieure doivent être branchés par un professionnel.
- Si la longueur du câble d'alimentation est insuffisante, demandez-en un autre, suffisamment long auprès du fournisseur. L'utilisateur ne doit pas tenter de prolonger le câble lui-même.
- Pour les climatiseurs comportant une fiche d'alimentation secteur, celle-ci doit être facilement accessible après l'installation.
- Sur les climatiseurs sans fiche d'alimentation, un disjoncteur doit être installé sur la ligne.
- Si le climatiseur doit être déplacé, cette opération ne peut être réalisée que par du personnel qualifié. Dans le cas contraire, vous risqueriez des blessures ou des dommages sur l'appareil.
- Choisissez un emplacement hors de portée des enfants et éloigné des animaux et des plantes. Si un tel emplacement n'est pas disponible, installer une barrière de sécurité.

- L'unité intérieure devrait être installée près du mur.



# 1 NOMENCLATURE

## Unité intérieure

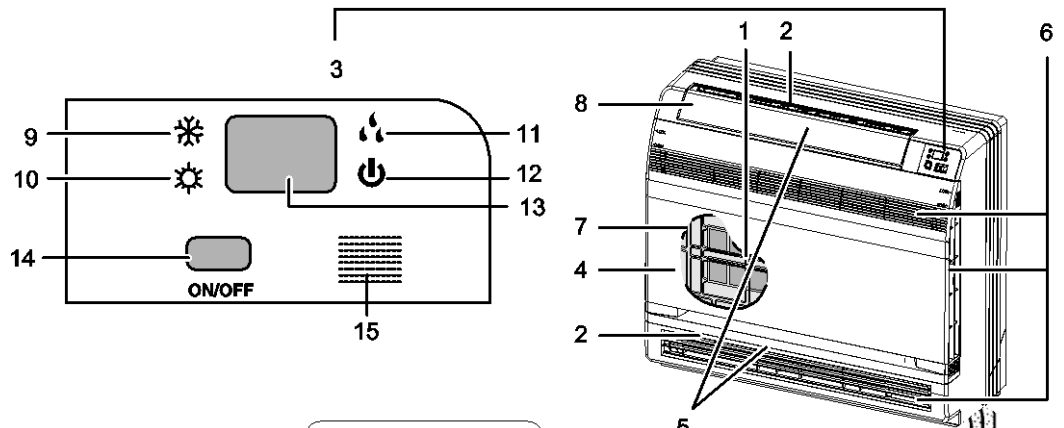

### ! ATTENTION

Veiller à couper l'alimentation (disjonctez l'appareil) avant d'ouvrir le capot avant. Ne pas toucher aucune partie métallique à l'intérieur de l'unité pour éviter les blessures.

1. Le filtre purificateur d'air photocatalytique en apatite de titane
  - Ces filtres sont installés dans des filtres à air.
2. Sortie d'air
3. Écran
4. Capot avant
5. Volets (lamelles verticales)
  - Les volets se trouvent à l'intérieur de la sortie d'air.
6. Entrée d'air
7. Filtre à air
8. Clapet (lamelle verticale)
9. Témoin du mode Climatisation
10. Témoin du mode Chauffage
11. Témoin du mode Déshumidification
12. Témoind Marche
13. Écran LED
14. Interrupteur de l'unité intérieure
  - Appuyer pour mettre l'unité en marche. Réappuyer pour arrêter l'unité.
  - Les modes de fonctionnement sont résumés dans le tableau suivant:

Modèle	Mode	Température de consigne	Ventilation
Refroidissement seul	Climatisation	25 °C	Automatique
Refroidissement et chauffage	Automatique	25 °C	Automatique

- Ce bouton vous servira quand vous n'aurez pas la télécommande à votre disposition.

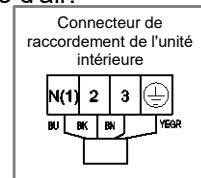
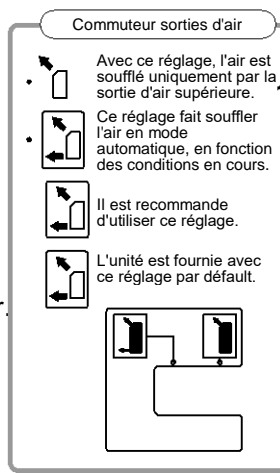

Répérage des conducteurs:  
 BU – bleu  
 BK – noir  
 BN – marron  
 YEGR – jaune et vert

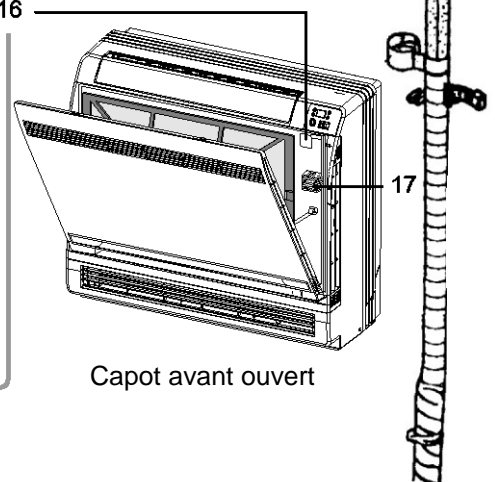

15. Récepteur du signal
  - Il reçoit le signal depuis la télécommande.
  - Une fois le signal reçu, le bip court retentit.
  - Lors d'une modification du réglage, une série de bips retentit.
16. Commutateur de la sortie d'air
17. Capteur de température de la pièce
  - Il mesure la température ambiante autour de l'unité.

## Unité extérieure

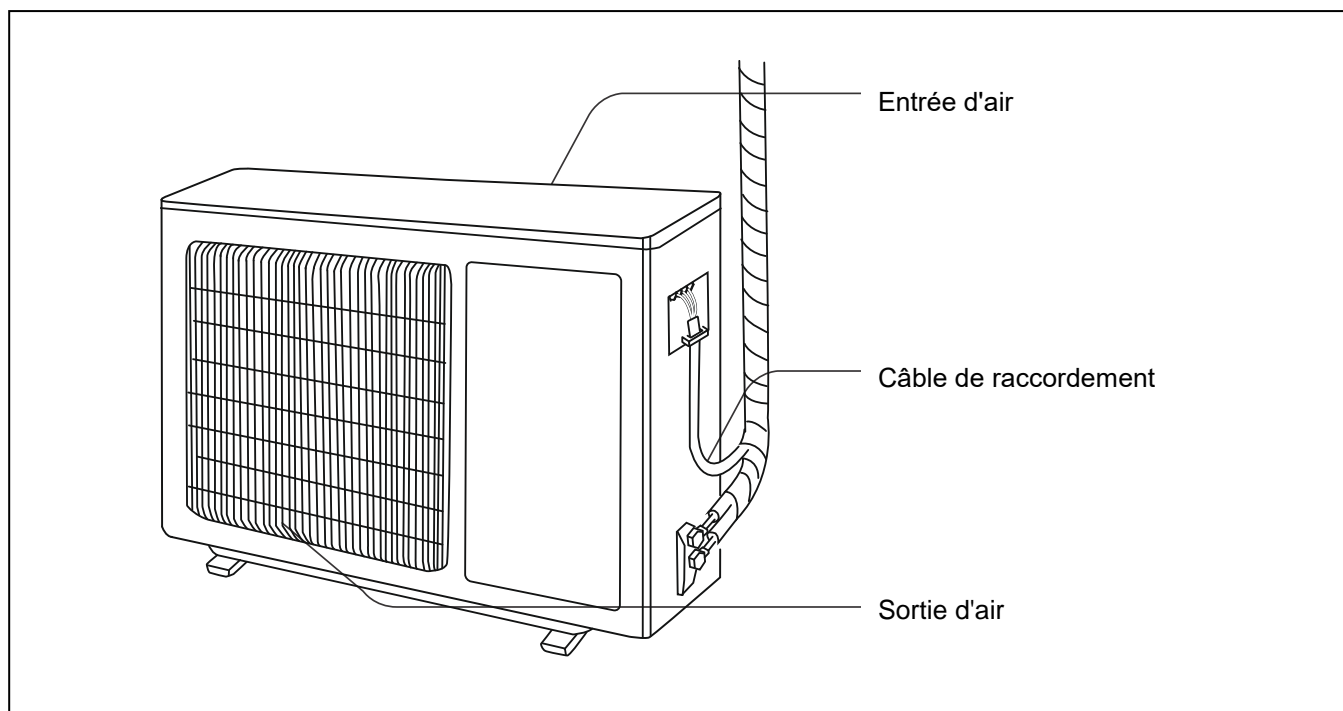

**Note:**

Le produit réellement fourni peut différer par rapport à la figure ci-dessus. Référez-vous à l'équipement réellement fourni.

## 2 TELECOMMANDE

### Description de la télécommande

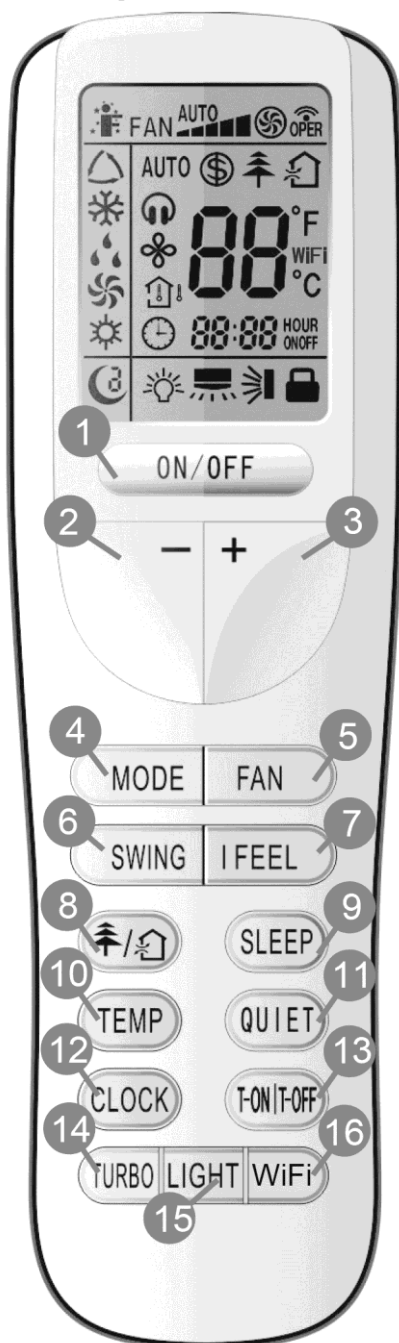

- 1 ON/OFF**  
Mise en marche ou arrêt de l'unité.
- 2 -**  
Décrémentement de la température de consigne.
- 3 +**  
Incrémentement de la température de consigne.
- 4 MODE**  
Sélection du mode de fonctionnement  
(Automatique / Climatisation /  
Déshumidification / Ventilation / Chauffage .)
- 5 FAN**  
Réglage de la vitesse du ventilateur
- 6 SWING**  
Direction du courant d'air soufflé
- 7 I FEEL**  
Sélection du capteur de température
- 8 /**   
Sélection de la fonction Santé ou Ventilation.
- 9 SLEEP**  
Sélection du mode Bien-être nocturne.
- 10 TEMP**  
Affichage de la température ambiante de la pièce.
- 11 QUIET**  
Activation du mode Silencieux.
- 12 CLOCK**  
Réglage de l'heure.
- 13 T-ON/T-OFF**  
Réglage de la mise en marche ou arrêt  
automatiques différés (temporisateur).
- 14 TURBO**  
Climatisation rapide.
- 15 LIGHT**  
Mise en marche/arrêt de l'éclairage.
- 16 WiFi**  
Fonction Wi-Fi.

## Note:

- Cette télécommande est universelle et peut être utilisée avec les climatiseurs dotés de nombreuses fonctionnalités. Lorsque vous appuyez sur une touche de la fonction inexistante sur votre modèle, aucune action ne sera lancée et l'unité continuera à tourner dans son régime actuel en cours.

### 1 **ON/OFF** (Marche/Arrêt):

Appuyer sur cette touche pour mettre l'unité en marche. Appuyer une deuxième fois sur cette touche pour l'éteindre.

### 2 - (Décrémentement de la valeur de consigne):

Appuyer cette touche pour décrémenter la température de consigne. Un appui prolongé (2 secondes) de la touche fait défiler rapidement les consignes de température. En mode Automatique le réglage de la température n'est pas possible.

### 3 + (Incrémentement de la valeur de consigne):

Appuyer cette touche pour incrémenter la température de consigne. Un appui prolongé (2 secondes) de la touche fait défiler rapidement les consignes de température. En mode Automatique le réglage de la température n'est pas possible.

### 4 **MODE** (Mode de fonctionnement):

En appuyant sur la touche, vous choisissez d'une façon cyclique le mode souhaité:

Automatique (AUTO ) , Climatisation (COOL ) , Déshumidification (DRY ) , Ventilateur (FAN ) ou Chauffage (HEAT )\*.





AUTO ► COOL ► DRY ► FAN ► HEAT \*



\* Uniquement sur les modèles dotés de la fonction de chauffage.

Lors de la mise sous tension, c'est le mode Automatique qui est activé par défaut, la température de consigne n'est pas affichée sur l'écran de l'unité intérieure et l'unité réglera automatiquement le mode en fonction de la température ambiante de la pièce pour la maintenir à un niveau confortable.

### 5 **FAN** (Vitesse du ventilateur):

Cette touche permet de régler la vitesse de ventilation de façon cyclique: Automatique (AUTO), Basse , Moyenne basse , Moyenne , Moyenne haute  et Haute .



- **Touche X-FAN** (Ventilation forcée/Évacuation de l'humidité)

Lorsque la touche de vitesse du ventilateur est maintenue enfoncée pendant 2 secondes en mode Climatisation ou Déshumidification, l'indicateur  s'affiche et le ventilateur intérieur continue à tourner pendant quelques minutes pour sécher l'unité intérieure. À la mise sous tension, la fonction X-FAN est désactivée par défaut. Cette fonction n'est pas disponible dans les modes Auto, Ventilation ou Chauffage.

Cette fonction sert à éliminer l'humidité sur l'évaporateur de l'unité intérieure après l'arrêt de celle-ci, afin d'éviter la moisissure.

Lorsque la fonction X-FAN est activée : Après l'arrêt de l'unité à l'aide de la touche ON/OFF, le ventilateur continue à tourner pendant quelques minutes à basse vitesse.





Pendant cette période, le ventilateur intérieur peut être arrêté directement par un appui prolongé de 2 secondes sur la touche de vitesse de ventilation.

Lorsque la fonction X-FAN est désactivée : Après l'arrêt de l'unité à l'aide de la touche ON/OFF, l'unité s'arrête directement.

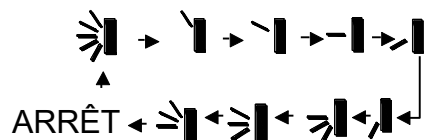
## 6 SWING (Direction du courant d'air soufflé):

Appuyer sur cette touche pour régler d'une façon cyclique la direction de l'air soufflé.







Cette télécommande est universelle et peut être utilisée avec les climatiseurs dotés de nombreuses fonctionnalités différentes. Lorsque, sur cette unité, vous faites une commande ,  ou , l'unité la réalise en tant qu'une fonction .

Avec cette fonction , le volet dirigeant l'air soufflé oscillera régulièrement entre ses positions extrêmes.

## 7 I FEEL (Mise en marche de la sonde de température):



Appuyez ce bouton pour activer la fonction I FEEL. L'unité régler la température en fonction de la température mesurée par le capteur de la télécommande. Réappuyez cette touche pour désactiver la fonction I FEEL.

## 8 / (Santé/Ventilation):

Appuyez sur cette touche pour activer/désactiver la fonction Santé (génération d'ions) ou la fonction Ventilation. Le premier appui sur la touche fait activer la fonction Ventilation – l'indicateur  apparaît sur l'écran. Le deuxième appui fait activer simultanément les fonctions Ventilation et Santé – les indicateurs  et  s'affichent sur l'écran. Le troisième appui de la touche fait désactiver les fonctions Santé et Ventilation. Le quatrième appui de la touche fait activer la fonction Santé – l'indicateur  s'affiche sur l'écran. Le nouvel appui de la touche fait recommencer le même cycle.

Note: Cette fonction n'est disponible que sur certains modèles.

## 9 SLEEP (Mode Bien-être nocturne):

En appuyant sur cette touche, vous pouvez régler d'une façon cyclique les modes Bien-être nocturne 1 () , Bien-être nocturne 2 () , Bien-être nocturne 3 () ou désactiver la fonction Bien-être nocturne. Après la mise sous tension du climatiseur, la fonction Bien-être nocturne est désactivée par défaut.

Mode Bien-être nocturne 1:

En modes Climatisation et Déshumidification:

Lorsque vous activez le mode Bien-être nocturne 1, au bout d'une heure la température de consigne augmente de 1 °C et au bout de 2 heures, la température augmente de 2 °C. Ensuite, l'unité continue à fonctionner avec cette nouvelle consigne de température.

En mode Chauffage:

Lorsque vous activez le mode Bien-être nocturne 1, au bout d'une heure la température de consigne sera réduite de 1 °C et au bout de 2 heures, la température réduit de 2 °C. Ensuite, l'unité continue à fonctionner avec cette nouvelle consigne de température.

Mode Bien-être nocturne 2

L'activation de ce mode fait travailler l'unité selon les températures (courbes de température) définies par défaut par le fabricant pour le régime nocturne.

Mode Bien-être nocturne 3

L'activation de ce mode fait travailler l'unité selon les températures (courbes de température) définies par l'utilisateur pour le régime nocturne.

- 1) En mode Bien-être nocturne 3, maintenez la touche TURBO appuyée pour que la télécommande se mette dans le régime de réglage de températures par l'utilisateur. Sur l'écran de la télécommande, l'indicateur de l'horloge affiche 1 heure; l'indicateur de température affichant la valeur réglée précédemment pour le régime nocturne

clignote. (En cas de la première mise sous tension, c'est la valeur réglée par défaut par le fabricant qui s'affiche).

- 2) Appuyez sur la touche + ou – pour régler la température de consigne. Validez le réglage en appuyant sur la touche TURBO.
- 3) Une fois cette opération terminée, l'heure est incrémentée automatiquement de 1 heure (c'est-à-dire qu'il indique 2 heures et ainsi de suite jusqu'à 8 heures de réglage de température) ; l'indicateur de température affiche en clignotant la dernière température de consigne paramétrée.
- 4) Répétez les opérations 2 et 3 jusqu'à ce que la courbe de températures soit réglée pour la 8ème heure. À présent, votre courbe de températures nocturnes est paramétrée. Sur l'écran de la télécommande, l'affichage de l'heure et température en cours réapparaît.



Pour consulter le réglage utilisateur de la courbe de température du mode Bien-être nocturne 3, procédez de la même manière que pour le réglage de la courbe, or, cette fois-ci, ne modifiez pas les températures, validez-les simplement en appuyant chaque fois sur la touche TURBO.

**Note:** Si, en mode réglage ou vérification de la température Bien-être nocturne 3, aucune action n'est faite pendant 10 secondes, le climatiseur quittera lui-même ce mode de réglage ou de vérification des températures pour reprendre son processus initial. Il est possible de quitter le mode du réglage ou de la vérification de la courbe de températures Bien-être nocturne 3 en appuyant sur les touches ON/OFF, MODE, T-ON/T-OFF ou SLEEP.



#### 10 TEMP (Affichage de température):

En appuyant sur cette touche, vous pouvez afficher successivement la température de consigne et la température ambiante de la pièce. Après la mise en marche de l'unité, la température de consigne s'affiche par défaut. Lorsque l'on sélectionne l'affichage de la température ambiante de la pièce, le témoin  apparaît sur l'écran. L'affichage de la température ambiante de la pièce revient automatiquement au bout de 5 secondes ou plus tôt, si l'unité reçoit un signal correspondant envoyé par la télécommande. Si l'utilisateur ne règle aucun mode d'affichage de la température, c'est la température de consigne qui sera affichée par défaut.

#### 11 QUIET (Mode Silencieux)

En appuyant sur cette touche, vous pouvez régler d'une façon cyclique les modes Silencieux automatique (l'indicateur  et AUTO s'affichent), Silencieux (l'indicateur  seul s'affiche) ou quitter le mode Silencieux (l'indicateur  ne s'affiche pas). À la mise sous tension, la fonction du mode Silencieux est désactivée par défaut. Note: La fonction Silencieux n'est pas disponible dans les modes Ventilation et Déshumidification. En mode Silencieux, la vitesse du ventilateur ne peut pas être réglée.

#### 12 CLOCK (Réglage de l'horloge):

Appuyez le bouton CLOCK pour régler l'heure. L'indicateur  commence à clignoter. À moins de 5 secondes, appuyez la touche + ou – pour régler l'heure. Lorsque vous maintenez une de ces touches enfoncées plus de 2 secondes, le temps commence à défiler rapidement: chaque 0,5 seconde incrémente/décrémente de 1 minute et ensuite de 10 minutes. Une fois l'heure réglée, validez votre réglage en appuyant la touche CLOCK tant que l'indicateur clignote. L'indicateur  arrête de clignoter.

#### 13 T-ON/T-OFF (Marche/Arrêt différés)

Appuyez le bouton T-ON pour commencer le réglage de la marche différée. Pour quitter le réglage du temporisateur automatique, réappuyez cette même touche.

Après avoir appuyé cette touche, le symbole  disparaît et ON commence à clignoter. C'est l'heure 00:00 de la mise en marche différée qui apparaît. En moins de 5 secondes, appuyez la touche + ou – pour régler l'heure de la mise en marche. Chaque fois que vous appuyez sur une des touches, le réglage de l'heure change de 1 minute. Lorsque vous



maintenez une de ces touches enfoncées, le temps commence à défiler rapidement: il incrémente/décrémente de 1 minute et ensuite de 10 minutes. En 5 secondes qui suivent le réglage de l'heure, validez le réglage en appuyant la touche T-ON.

Appuyez le bouton T-ON pour commencer le réglage de l'arrêt différé. Pour quitter le réglage du temporisateur automatique, réappuyez cette même touche. Le procédé du réglage de l'arrêt différé est identique à celui pour régler la marche différée.

**14 TURBO** (Fonctionnement rapide du climatiseur)

Appuyez cette touche pour activer/désactiver la fonction Turbo permettant d'atteindre la température de consigne le plus rapidement possible. En mode Refroidissement, l'unité se met à souffler l'air très froid avec le ventilateur tournant à sa vitesse maximale. En mode Chauffage, l'unité se met à souffler l'air très chaud avec le ventilateur tournant à sa vitesse maximale.

**15 LIGHT** (Éclairage de l'écran)

Appuyez la touche LIGHT pour activer/désactiver l'éclairage de l'écran. L'éclairage activé est signalisé par l'affichage de l'indicateur . Lorsque l'éclairage est désactivé, l'indicateur  disparaît.

**16 Wi-Fi** (Fonction Wi-Fi):

Appuyez sur la touche WIFI pour activer/désactiver la fonction Wi-Fi. L'activation de la fonction Wi-Fi est visualisée par l'affichage de l'indicateur „WIFI“ sur la télécommande. Pour retourner au réglage par défaut du fabricant du module Wi-Fi, maintenez appuyées simultanément pendant 1 sec les touches MODE et WIFI avec l'unité intérieure arrêtée.

Cette fonction n'est disponible que sur certains modèles.

**17 Appui simultané des touches + et –** (Verrouillage de la télécommande):

En appuyant simultanément les touches + et – les touches de la télécommande seront verrouillées ou déverrouillées. La télécommande avec les touches verrouillées est signalisée par l'affichage de l'indicateur  qui clignote trois fois lorsque l'on appuie une des touches de la télécommande.

**18 Appui simultané des touches MODE et –** (Affichage de température en °C/°F):

Sur une unité arrêtée, il est possible de changer l'affichage en °C (degrés de Celsius) ou °F (degrés de Fahrenheit) en appuyant simultanément sur les touches – et MODE.

**19 Appuis simultané des touches TEMP et CLOCK en mode Climatisation** (Basse consommation d'énergie):

En mode Climatisation, appuyez simultanément les touches TEMP et TIMER pour activer la fonction Basse consommation d'énergie. Sur l'écran de la télécommande apparaît le symbole "SE". Réappuyez ces touches pour désactiver la fonction.

**20 Appui simultané des touches TEMP et CLOCK en mode Chauffage** (Chauffage 8 °C):

En mode Chauffage, appuyez simultanément les touches TEMP et CLOCK pour activer la fonction Chauffage 8 °C. Sur l'écran de la télécommande apparaît le symbole  et la température sera réglée à 8 °C (ou 46 °F). Réappuyez ces touches pour désactiver la fonction.

**21 Fonction de rétroéclairage de l'écran:**

Après la première mise en marche de l'unité, l'éclairage s'active pendant 4 secondes, ensuite un appui de la touche l'active pour 3 secondes.

## Changement des piles

1. Enlevez le couvercle de la face arrière de la télécommande (voir image).
2. Sortez les piles usées.
3. Introduisez deux piles AAA 1,5V neuves. Veillez à respecter la polarité des piles.
4. Remettez en place le couvercle des piles.

### Note:

- Ne remplacer les piles qu'avec le même type. Remplacez toujours par des piles neuves. Autrement, vous risqueriez un dysfonctionnement de l'appareil.
- Si vous envisagez de ne pas utiliser la télécommande pendant une période prolongée, pensez à retirer les piles.
- La télécommande est fonctionnelle uniquement dans la portée du signal.
- La télécommande doit être située à une distance de 1 mètre au minimum du téléviseur ou du système audio.
- Si votre télécommande ne fonctionne pas correctement, sortez-en les piles et remettez-les en place au bout de 30 secondes. Si ceci ne remédie pas au problème, remplacez les piles par des neuves.

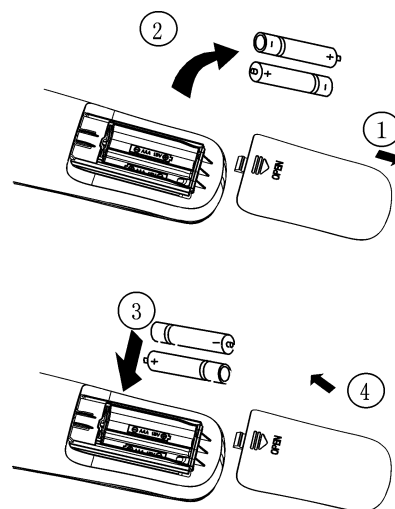

Procédé de changement des piles



## 3 ENTRETIEN

Avant les opérations de contrôle et de nettoyage, mettez l'interrupteur principal dans la position ARRÊT (OFF) pour débrancher l'appareil du secteur.

### 3.1 Unités

#### Unité intérieure, unité extérieure et télécommande

- Essuyez l'appareil par un chiffon doux et sec.

#### Capot avant

1. Ouvrez le capot avant.
  - Déplacez les cliquets sur le côté gauche et droit jusqu'à ce qu'un clic retentisse.
2. Sortez le capot avant.
  - Sortez la ficelle.
  - Basculez le capot vers l'avant pour pouvoir le sortir.
3. Nettoyez le capot avant.
  - Nettoyez le capot. à l'aide d'un chiffon doux et humidifié avec de l'eau.
  - Pour le nettoyage, seul un détergent neutre peut être utilisé.
  - Si vous lavez le capot avant avec de l'eau, essuyez-le avec un torchon sec et laissez-le sécher à un endroit ombragé.
4. Remettez en place le capot avant
  - Remettez le capot dans les 3 dégagements présents dans l'unité.
  - Remettez la ficelle en place en l'attachant du côté intérieur droit de la grille avant.
  - Refermez doucement le capot.

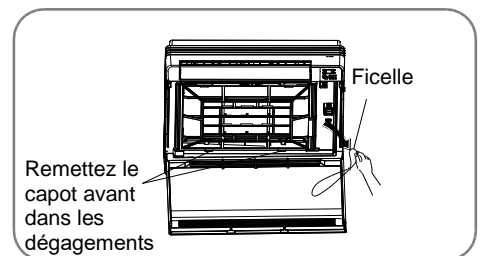
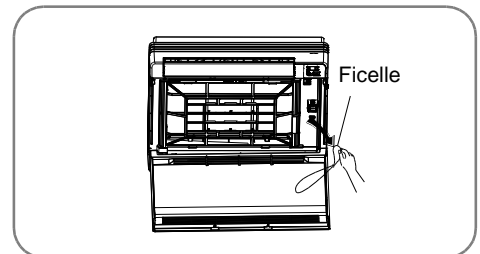
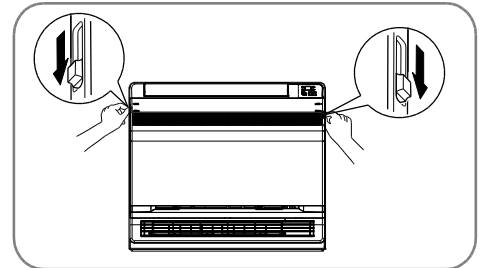

#### ATTENTION

- Ne touchez aucune partie métallique à l'intérieur de l'unité. Autrement, vous risqueriez une blessure.
- Lors de la manipulation du capot avant sur une unité installée en hauteur, utilisez un tabouret solide et prenez toutes les précautions.
- Pour le lavage, il ne faut jamais utiliser de l'eau à une température supérieure à 40 °C, du benzène, benzine à détacher, diluant ou autre substances volatiles, des encaustiques, brosses etc.
- Une fois le capot nettoyé et remis en place, contrôlez qu'il tient bien à sa place.

### 3.2 Filtres

1. Ouvrez le capot avant.
2. Sortez le filtre à air
  - Appuyez légèrement les taquets sur les côtés gauche et droit du filtre à air et sortez-le en tirant vers le haut.
3. Sortez le filtre purificateur d'air photocatalytique en apatite de titane
  - Tenez les saillies du cadre et libérez les 4 taquets.

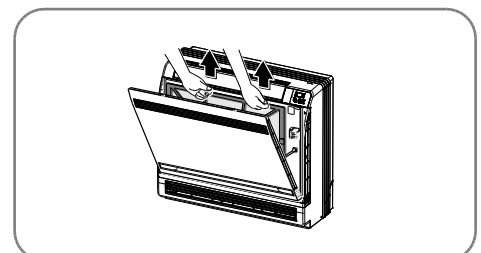

4. Chaque filtre doit être nettoyé ou remplacé.

- Voir l'image.

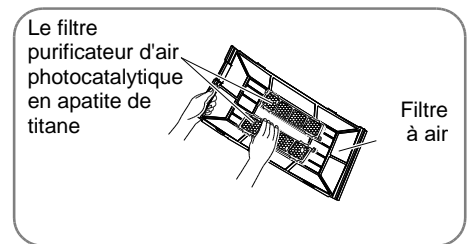

5. Remettez en place le filtre purificateur d'air photocatalytique en apatite de titane et refermez le capot avant.

- Utiliser le climatiseur sans filtres à air peut entraîner des problèmes, p.ex. accumulation de la poussière dans l'unité intérieure.

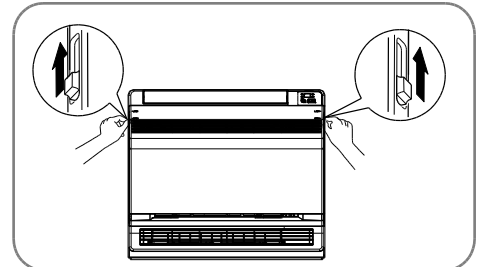

6. Nettoyez les filtres à air avec de l'eau ou à l'aide d'un aspirateur.

- Lorsqu'il est difficile de nettoyer les filtres, lavez-les à l'aide d'un détergent neutre dilué dans de l'eau tiède. Laissez-les ensuite sécher à un endroit ombragé.
- Il est recommandé de nettoyer les filtres à air toutes les semaines.

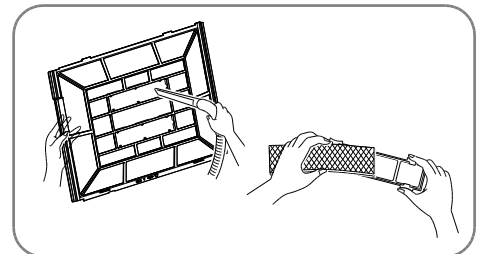

### 3.3 Filtre purificateur d'air photocatalytique en apatite de titane

L'efficacité du filtre purificateur d'air photocatalytique en apatite de titane peut être renouvelée grâce au rinçage avec de l'eau. Cette opération est à répéter tous les six mois. Il est recommandé de remplacer le filtre après 3 ans de fonctionnement.

#### Entretien

1. Nettoyez le filtre à l'aide de l'aspirateur. Un filtre très sale est à immerger dans l'eau chaude pour 10 à 15 minutes.
2. Ne sortez pas le filtre de son cadre lorsque vous le lavez à l'eau.
3. Secouez le filtre lavé pour que l'eau s'échappe et laissez-le ensuite sécher à un endroit ombragé.
4. Le filtre est fabriqué à partir du papier. Il ne faut pas l'essorer pour faire partir l'eau.

#### Changement du filtre

- Libérez les taquets sur le cadre du filtre et remplacez le filtre par une pièce neuve.
- Le filtre usé doit être éliminé avec les déchets combustibles.

#### Note

L'exploitation du climatiseur avec les filtres sales peut entraîner les problèmes suivants:

- Il n'est pas possible d'éliminer les mauvaises odeurs.
- Il n'est pas possible de nettoyer l'air.
- L'efficacité du refroidissement ou du chauffage est diminuée.
- Les mauvaises odeurs peuvent être générées.

## Contrôles à réaliser

- Vérifiez si le support, le socle ou autres éléments de montage de l'unité extérieure ne sont pas abîmés ou corrodés.
- Vérifiez si rien n'obture l'arrivée et la sortie d'air au niveau des unités intérieure et extérieure.
- Vérifiez qu'en mode Climatisation ou Déshumidification le condensat sort d'une façon régulière du tuyau de drainage. Si ce n'est pas le cas, il est possible qu'il y ait des fuites de condensat au niveau de l'unité intérieure. Dans un tel cas, arrêtez le climatiseur et appelez le service après-vente.

## 3.4 Avant un arrêt prolongé

1. Par une journée ensoleillée, faites tourner l'unité en mode Ventilation pendant plusieurs heures pour faire bien sécher l'intérieur de l'appareil.
  - À l'aide de la touche MODE, réglez l'appareil en mode Ventilation()
  - Mettez-le en marche avec la touche ON/OFF.
2. Mettez l'appareil hors marche et débranchez-le en mettant l'interrupteur du climatiseur sur OFF.
3. Nettoyez les filtres et remettez-les en place.
4. Enlevez les piles de la télécommande.

### Note:

Lorsqu'il y a plusieurs unités intérieures raccordées sur une unité extérieure, avant d'utiliser le mode Ventilateur vérifiez qu'aucune d'elles ne travaille pas en mode Chauffage.

## Plage des températures de fonctionnement

	Côté intérieur DB/WB (°C)	Côté extérieur DB/WB (°C)
Refroidissement maximal	32/23	43/26
Chauffage maximal	27/-	24/18

La plage de températures de fonctionnement (température extérieure) pour l'unité à refroidissement seul est de -15 à 43 °C, pour une unité avec fonctions refroidissement et chauffage est de -22 à 43 °C.

## 4 INSTRUCTION D'EXPLOITATION

### Principe de fonctionnement et fonctionnalités spécifiques du refroidissement

#### Principe

Le climatiseur absorbe la chaleur ambiante de la pièce, la transporte à l'extérieur pour la dégager. Comme cela, la température ambiante de la pièce baisse. L'efficacité du refroidissement sera augmentée ou diminuée en fonction de la température extérieure.

#### Protection contre la formation du givre

Lorsque l'unité travaille en mode Refroidissement à une basse température, on observera la formation du givre sur l'échangeur de l'unité intérieure, lors des températures inférieures à 0 °C. Dans un cas pareil, le circuit de commande de l'unité intérieure met le compresseur hors marche pour protéger l'unité contre la formation du givre.

### Principe de fonctionnement et fonctionnalités spécifiques du chauffage

#### Principe

- Le climatiseur absorbe la chaleur ambiante extérieure pour la transporter à l'intérieur. Comme cela, la température ambiante de la pièce augmente. Ceci est le principe d'une pompe à chaleur dont la puissance calorifique diminue avec la baisse de la température extérieure.
- Lorsque la température extérieure baisse trop, utiliser un autre moyen de chauffage.

#### Dégivrage

- Lorsque la température extérieure baisse trop et que l'humidité de l'air ambiant est élevée, on observera la formation du givre sur l'unité extérieure pendant un fonctionnement prolongé du climatiseur. Ce givrage diminue l'efficacité du chauffage. Dans tel cas, une fonction de dégivrage automatique est activée et la fonction du Chauffage s'arrête pour 8 à 10 minutes.
- Pendant le dégivrage automatique, les ventilateurs des unités intérieure et extérieure s'arrêtent.
- Pendant le dégivrage, l'indicateur clignote sur l'unité intérieure et l'unité extérieure peut dégager de la vapeur. Ce phénomène est dû au dégivrage et il ne s'agit pas d'un dysfonctionnement.
- Une fois le dégivrage terminé, la fonction du Chauffage s'active automatiquement.

#### Fonction de protection contre le soufflage de l'air froid

Pendant le mode Chauffage, dans les trois cas suivants, le ventilateur ne démarre pas tant que la température de l'échangeur n'atteigne pas une certaine valeur. Ceci empêche le soufflage de l'air froid depuis l'unité (le ventilateur démarre au bout de 3 minutes).

1. La fonction Chauffage vient d'être activée.
2. Après la fin du dégivrage automatique.
3. Pendant le chauffage à faible température.

Le type du climatiseur est affiché sur la plaque indiquant les valeurs nominales.

Pour refroidir, veillez à ne pas régler la température plus basse que nécessaire. Ceci augmenterait trop votre facture de l'électricité.

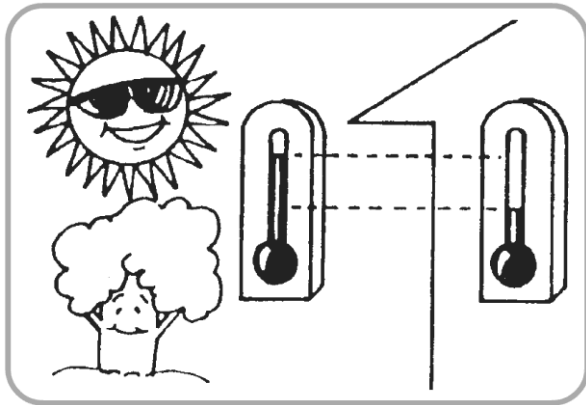

Nettoyez le filtre toutes les semaines pour préserver la bonne efficacité de l'appareil.

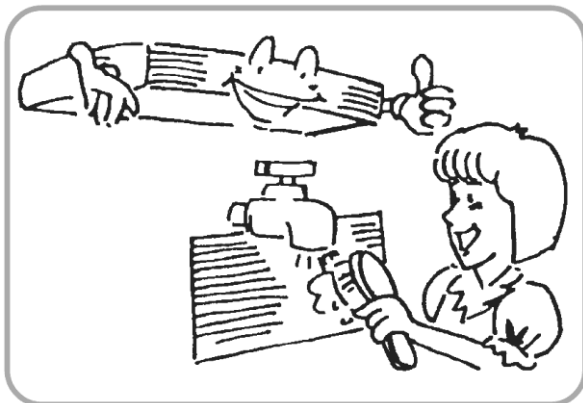

Si pendant le refroidissement, les rayons de soleil sont dirigés directement dans la pièce, pensez à couvrir la fenêtre avec des rideaux par exemple pour éviter de réchauffer l'air ambiant de la pièce et augmenter ainsi la consommation de l'énergie.



Pour bien diffuser l'air froid partout dans la pièce, choisissez le mode adéquat de soufflage de l'air (voir l'image).

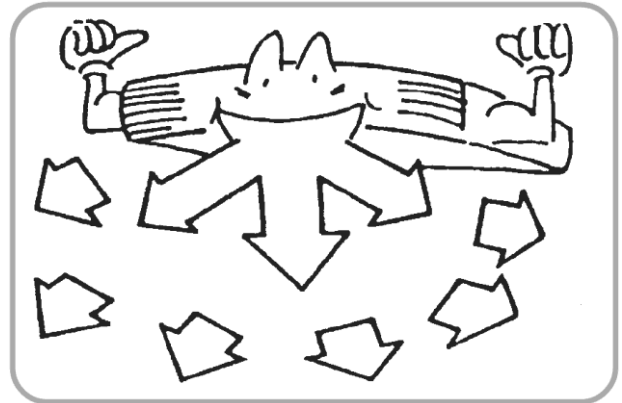

Pendant le refroidissement, n'ouvrez pas les fenêtres et les portes plus que nécessaire pour éviter de faire échapper l'air froid.

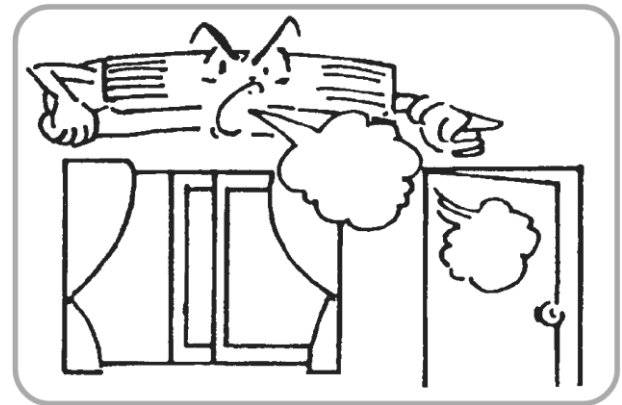

Si vous avez besoin de changer l'air de la pièce, ouvrez les fenêtres juste le temps nécessaire pour ne pas faire échapper l'air refroidi à l'extérieur.

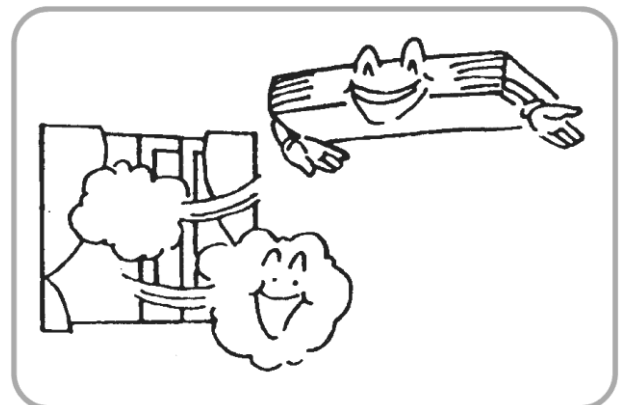

## 5 INSTRUCTIONS DE SECURITE

L'alimentation du climatiseur (voltage et fréquences) doit être conforme aux paramètres indiqués sur la plaque des valeurs nominales. Utilisez les fusibles adéquats, ne tentez jamais de les remplacer par un fil électrique.



Si, pendant le fonctionnement du climatiseur, les perturbations électromagnétiques se produisent, arrêtez le climatiseur. Si vous envisagez de ne pas utiliser le climatiseur pendant une période prolongée, pensez à débrancher l'interrupteur principal.

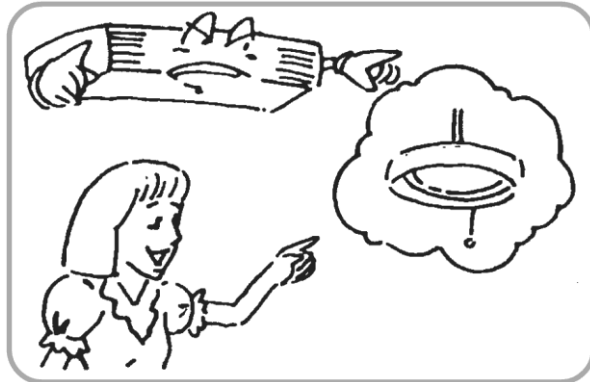

N'essayez pas d'introduire des objets dans les ouvertures de l'arrivée et de sortie d'air. Vous risqueriez de provoquer des dommages corporels ou matériels. Faites attention aux enfants se trouvant dans la proximité de l'appareil.

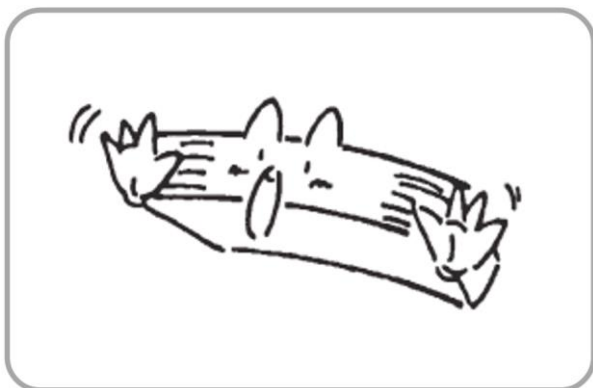

N'obturez pas le flux d'air des unités intérieure et extérieure. Ceci pourrait entraîner un dysfonctionnement de l'appareil ou une baisse de rendement.

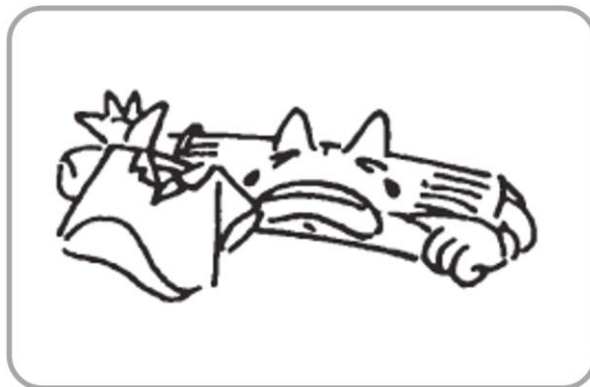

Ne dirigez pas l'air soufflé directement sur les personnes, en particulier sur les personnes âgées et malade ou sur les enfants.



Ne placez aucune source de chaleur dans la proximité de l'unité du climatiseur. La chaleur peut entraîner des déformations des pièces plastiques.



## 6 CONTROLES AVANT D'APPELER

Avant de contacter le service professionnel, consultez cette liste. Vous pouvez y trouver la solution à vos problèmes. Si votre problème ne peut pas être résolu, contacter le revendeur ou un professionnel qualifié.

Problème	Causes possibles et solutions
Le climatiseur ne fonctionne pas.	<ul style="list-style-type: none"><li>• Vérifiez si le câble d'alimentation n'est pas endommagé ou si l'appareil n'est pas disjoncté.</li><li>• Vérifiez l'alimentation.</li><li>• Vérifiez si la mise en marche différée du climatiseur n'est pas activée.</li></ul>
Le climatiseur ne refroidit pas correctement.	<ul style="list-style-type: none"><li>• Vérifier si la température de consigne n'est pas trop élevée.</li><li>• Vérifiez si les rayons de soleil ne sont pas dirigés directement dans la pièce.</li><li>• Vérifiez si les portes ou fenêtres ne sont pas ouvertes.</li><li>• Vérifiez que l'aspiration et le refoulement d'air ne sont pas obturés.</li><li>• Vérifiez si le ventilateur du côté du refoulement d'air fonctionne.</li><li>• Vérifiez si le filtre à air n'est pas sale ou colmaté.</li></ul>
Un brouillard s'échappe de l'unité intérieure.	<ul style="list-style-type: none"><li>• L'air chaud de la pièce se mélange à l'air froid soufflé par l'unité. Ceci peut entraîner la condensation de l'humidité atmosphérique.</li></ul>
La télécommande ne fonctionne pas.	<ul style="list-style-type: none"><li>• Un obstacle présent sur le trajet du signal entre la télécommande et l'unité du climatiseur.</li><li>• Vérifiez si la polarité des piles a été bien respectée.</li><li>• Vérifiez si les piles ne sont pas déchargées.</li></ul>

## REPRISE DE L'APPAREIL ÉLECTRIQUE USAGE



Ce symbole indique que le produit électrique usagé ne doit pas être jeté avec les ordures ménagères. Pour une élimination correcte du produit, veuillez à le remettre aux points de ramassage pour recyclage gratuit. Une élimination conforme du produit permettra de réutiliser les déchets en tant que matières premières et minimiser les impacts négatifs potentiels pour l'environnement et la santé de personnes qui pourraient se produire en cas d'une élimination inappropriée des déchets. Pour avoir plus de détails, adressez-vous à votre municipalité ou le point de ramassage dans votre voisinage.

## INFORMATIONS SUR LE FLUIDE FRIGORIGÈNE

Cet équipement contient des gaz à effet de serre fluorés figurant dans le protocole de Kyoto. L'entretien et élimination de l'appareil doivent être réalisés par des professionnels qualifiés.

Type du fluide frigorigène: R32

Quantité du fluide frigorigène: Voir la plaquette signalétique

Indice GWP: 675 (1 kg R32 = 0,675 t CO<sub>2</sub> eq)

GWP = Global Warming Potential (Potentiel réchauffement global)



L'appareil contient le réfrigérant inflammable R32.

En cas de problèmes de qualité ou autres, veuillez contacter le revendeur local ou un prestataire de service agréé. **Numéro d'appel d'urgence: 112**

## FABRICANT

SINCLAIR CORPORATION Ltd.

1-4 Argyll St.

London W1F 7LD

UK

[www.sinclair-world.com](http://www.sinclair-world.com)

L'équipement a été fabriqué en Chine (Made in China).

## REPRÉSENTANT

SINCLAIR Global Group s.r.o.

Purkynova 45

612 00 Brno

République Tchèque

## SOUTIENT TECHNIQUE

SINCLAIR Global Group s.r.o.

Purkynova 45

612 00 Brno

République Tchèque

Tel.: +420 800 100 285 | Fax: +420 541 590 124

[www.sinclair-solutions.com](http://www.sinclair-solutions.com) | [info@sinclair-solutions.com](mailto:info@sinclair-solutions.com)













**sinclair**

AIR CONDITIONING