



## AZ EREDETI HASZNÁLATI ÚTMUTATÓ FORDÍTÁSA

### **FONTOS INFORMÁCIÓ:**

Köszönjük, hogy megvásárolta termékünket. Kérjük, hogy a helyes használat érdekében figyelmesen olvassa el ezt az útmutatót, és őrizze meg későbbi használat esetére.

**EN**

For downloading manual for this product, please enter the model name at this link:

**CZ**

Pro stažení manuálu k tomuto produktu zadejte modelové označení do následujícího odkazu:

**SK**

Pre stiahnutie manuálu k tomuto produktu zadajte modelové označenie do nasledujúceho odkazu:

**DE**

Um das Handbuch für dieses Produkt herunterzuladen, geben Sie bitte den Modellnamen für diesen Link ein:

**HR**

Za preuzimanje priručnika za ovaj proizvod unesite naziv modela na ovu vezu:

**HU**

Termék kézikönyvének letöltéséhez írja be a modell megnevezését az alábbi linkre:

**SL**

Za prenos navodil za uporabo tega izdelka, vnesite ime modela na tej povezavi:

**RU**

Чтобы загрузить руководство для этого продукта, введите обозначение модели по следующей ссылке:

**IT**

Per scaricare il manuale di questo prodotto, inserisci il nome del modello a questo link:

**ES**

Para descargar el manual de este producto, ingrese la designación del modelo en el siguiente enlace:



A vállalat folyamatos termékfejlesztési politikájának megfelelően a készülék megjelenése, méretei, műszaki paramétereit és tartozékait előzetes értesítés nélkül változhatnak.

## TARTALOM ÁLTALÁNOS TUDNIVALÓK

ÁLTALÁNOS TUDNIVALÓK	AZ ÚTMUTATÓ HASZNÁLATA	2
	HŰTŐKÖZEG	3
	VIGYÁZAT	4
	ÜZEMELTETÉSI SZABÁLYOK	7
	A KÉSZÜLÉK RÉSZEI	8
	A KÜLTÉRI EGYSÉG ÜZEMELTETÉSI HŐMÉRSÉKLETEI	8

A tényleges termék eltérhet a kézikönyvben láthatótól. Egyes készülékmodellek rendelkeznek kijelzővel, mások pedig nem. A kijelzőpanel alakja és elhelyezkedése eltérő lehet. Eltérések esetén kövesse a tényleges terméket.

A készüléket nem használhatják gyermekek, valamint korlátozott fizikai, szellemi és érzékszervi képességű felnőttek, illetve kellő tapasztalattal nem rendelkező személyek, amennyiben nem állnak felügyelet alatt és nincsenek tisztában a készülék biztonságos használatának feltételeivel és a fennálló veszélyekkel.

Ügyelni kell a gyermekekre, hogy ne játszanak a készülékkel.

A klímaberendezés telepítése, áthelyezése vagy javítása esetén először forduljon a forgalmazóhoz vagy a helyi szervizközpontokhoz. A klímaberendezést csak arra felhatalmazott cég szerelheti be, helyezheti át vagy javíthatja. Ennek elmulasztása súlyos károkat, személyi sérülést vagy halált okozhat.

Ha a hűtőközeg szivárog, vagy a hűtőközeget ki kell szívni a berendezés telepítése, karbantartása vagy szétszerelése során, akkor ezt egy megfelelően képzett szakemberre kell bízni, vagy más megfelelő módon kell eljárni a helyi szabályoknak és előírásoknak megfelelően.



Ez az ikon azt jelenti, hogy a készülék az EU államaiban nem selejtezhető a háztartási hulladékkal együtt. A felelősségteljes hulladékselejtezés és a nyersanyagok újrahasznosítása megelőzi az esetleges negatív kihatásokat a környezetre és az emberi egészségre. Szállítsa el a helyi gyűjtőtelepre a selejtezésre szánt régi készüléket, vagy lépjen kapcsolatba a termék viszonteladójával, aki ugyancsak átveheti Öntől a készüléket, és gondoskodik majd a termék helyes és biztonságos selejtezéséről.

R32:675

## A JELZÉSEK ÉRTELMEZÉSE

## ÁLTALÁNOS TUDNIVALÓK



### VESZÉLYES

Veszélyes helyzetekre utal. Fennáll a halálos vagy súlyos sérülések veszélye.



### VIGYÁZAT

Veszélyes helyzetekre utal. Fennáll a halálos vagy súlyos sérülések veszélye.



### FIGYELMEZTETÉS

Veszélyes helyzetekre utal. Fennáll a könnyű vagy súlyosabb sérülések veszélye.

### MEGJEGYZÉS

Fontos információ. Az utasítás mellőzése anyagi károkhoz vezethet.



Veszélyes helyzetre utal a VIGYÁZAT vagy FIGYELMEZTETÉS kategóriából.

## A FELELŐSSÉG ELHÁRÍTÁSA

## ÁLTALÁNOS TUDNIVALÓK

A gyártó nem vállal felelősséget olyan károkért és sérülésekért, amelyek az alábbi okok valamelyikére vezethetők vissza:

1. Helytelen üzemeltetésből vagy kezelésből adódó termékkárosodás.
2. A termék módosítása, megváltoztatása vagy helytelen ápolása. Közös használata más eszközökkel, ami ellenkezik a gyártói utasításokkal.
3. Amennyiben a termékkárosodásért közvetlenül korróziót okozó gázok felelősek.
4. Ha megállapításra kerül, hogy a hibás működésre a nem megfelelő szállítási körülmények következtében került sor.
5. Ha nem lett betartva a használati utasítás vagy a vonatkozó előírás az egység üzemeltetése, javítása vagy ápolása során.
6. Ha a problémát vagy a vita tárgyát más gyártók által előállított alkatrészek minőségi vagy teljesítményi paraméterei okozták.
7. Hibás működés természeti katasztrófák, nem megfelelő üzemeltetési körülmények vagy felsőbb hatalom következtében.

## AZ ÚTMUTATÓ HASZNÁLATA

## ÁLTALÁNOS TUDNIVALÓK







Kérjük, figyelmesen olvassa el ezt az útmutatót a készülék használata előtt, majd őrizze meg későbbi használatra.



A klímaberendezést csak az útmutató szerint szabad használni. Ezek az utasítások azonban nem fednek le minden lehetséges állapotot és helyzetet. Ezért javasoljuk, hogy a többi háztartási elektromos készülékhez hasonlóan használja a józan ésszt a telepítés, üzemeltetés és karbantartás során.

A készülék használata előtt olvassa el figyelmesen ezt az útmutatót.

-  A készülék gyúlékony R32 hűtőközeggel van feltöltve.
-  A készülék üzembe helyezése előtt figyelmesen olvassa el az útmutatót.
-  A készülék beszerelése előtt figyelmesen olvassa el a szerelési kézikönyvet.
-  A készülék javítása előtt olvassa el a szerviz-kézikönyvet.

## Hűtőközeg

- A klímakészülék helyes működését a rendszerben keringő speciális hűtőközeg biztosítja be. Az alkalmazott hűtőközeg a speciálisan tisztított R32 fluorid. A hűtőközeg gyúlékony és szagtalan. Szivárgása esetén bizonyos körülmények között felrobbanhat. A hűtőközeg gyúlékonysága azonban alacsony, és csak tűzzel lehet meggyújtani.
- A hagyományos hűtőközegekkel összehasonlítva, a R32 nem szennyezett, nem károsítja az ózonréteget, alacsony üvegházhatású. A R32 nagyon jó termodinamikai tulajdonságokkal rendelkezik, és energetikai hatékonysága jelentős. Ezért a termék kevesebb gázt igényel működéséhez.

## VIGYÁZAT:

- A készülék tisztításához és leolvasztásához kizárólag a gyártó által javasolt eszközök használhatók. Ha a készülék javításra szorul, forduljon a legközelebbi márkaszervizhez.
- Szakképesítéssel nem rendelkező személyek általi javítás veszélyes lehet.
- A készüléket olyan helyiségbe kell helyezni, ahol nincsenek gyúlékony hőforrások (nyílt láng, működő gáztűzhely vagy elektromos fűtőtest izzó szálakkal).
- Ne szerelje szét és ne gyújtsa meg a készüléket!
- A készülék beszereléséhez, üzemeltetéséhez vagy tárolásához egy X m<sup>2</sup>-nél nagyobb területű helyiséget kell választani. (A X terület nagysága a „Gyúlékony hűtőközeg helyes használata“ fejezetben, az „a“ táblázatban található).
- A készülék gyúlékony R32 hűtőközeggel van feltöltve. Javításkor szigorúan kövesse a gyártói utasításokat.
- Ne feledje, hogy a gáz szagtalan.
- Olvassa el a szerviz – útmutatót.

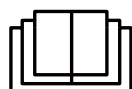

## Üzemeltetés és karbantartás

- A készüléket használhatják 8 évnél idősebb gyerekek, valamint csökkent fizikai, mentális vagy érzékszervi képességű, vagy kellő tapasztalatokkal nem rendelkező személyek is, amennyiben felügyelnek rájuk, vagy kellő utasításokat kaptak a készülék használatát illetően egy, a biztonságukért felelős személytől.
- Ne engedje, hogy gyerekek játszanak a készülékkel.
- A tisztítást és karbantartást nem végezhetik gyerekek kellő felügyelet nélkül.
- Ne használjon hosszabbítót több elosztóval, vagy egy önálló elosztót a csatlakoztatáshoz. Fennáll a tűzképződés veszélye.
- Tisztítás előtt mindig válassza le a készüléket az áramkörrel. Ellenkező esetben fennáll az áramütés veszélye.
- A fennálló veszélyek elkerülése érdekében a sérült tápkábelt csak a gyártó, márkaszerviz, vagy egy képzett szakember cserélheti ki.
- Ne mossa meg vízzel a készüléket. Fennáll az áramütés veszélye.
- Ne fecskendezzen vizet a beltéri egységre. Fennáll az áramütés, illetve a készülék károsodásának a veszélye.
- Amikor kiveszi a szűrőt, ügyeljen arra, hogy ne érintse meg a hőcserélő rácsát. Az éles rács sebesüléseket okozhat.
- Ne szárítsa a szűrőt hajszárítóval vagy tűznél, mert ez a szűrő deformálásához vezethet, vagy tüzet okozhat.
- A készülék karbantartását csak szakképzett személyek végezhetik. A nem szakképzett beavatkozások sérülésekhez, vagy a termék károsodásához vezethetnek.
- Soha ne javítsa személyesen a légkondicionáló berendezést. Ez áramütést vagy anyagi károkat okozhat. Ha a készülék javításra szorul, forduljon az eladóhoz.
- Ne nyúljon kézzel, vagy más tárgyakkal a levegőt beszívó és kifúvó nyílásokba. Fennáll a sérülések és a készülék károsodásának a veszélye.
- Ne blokkolja le a levegőt beszívó és kifúvó nyílásokat. Ez működési zavarokat okozhat.
- Soha ne öntsön vizet a távirányítóra, mert ez működési zavarokat okozhat.
- Az alábbi esetekben kapcsolja ki, és válassza le az áramkörrel a készüléket. Ezután vigye el a készüléket a szervizbe vagy az eladóhoz, ahol szakszerűen megjavítják majd.
  - A tápkábel forró vagy megrongálódott.
  - Rendellenes hangok működés folyamán.
  - Gyakran kikapcsol a megszakító.
  - A készülékből bűz és égési szag áramlik.
- A beltéri egységből szivárog a hűtőközeg.







- A légkondicionáló berendezés rendellenes körülmények közötti üzemeltetése működési zavarokat, áramütést vagy tüzet okozhat.
- Amennyiben a vészkapcsolót kell használni a készülék be-, illetve kikapcsolásához, a gombot egy olyan tárggyal nyomja meg, ami nem vezeti az áramot. Soha ne használjon fémtárgyat.
- Ne lépjen rá a kültéri egység felső lapjára, és ne tegyen rá nehéz tárgyakat. Ez a készülék károsodásához, illetve sebesülésekhez vezethet.

## **Telepítés**

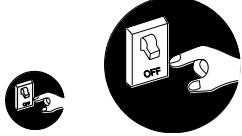
- A készülék telepítését szakképzett technikusokra kell bízni. Ellenkező esetben fennáll a sebesülések, illetve a készülék károsodásának a veszélye.
- A telepítésnél be kell tartani az elektrotechnikai biztonsági szabványokat és előírásokat.
- Használjon egy önálló áramkört és egy, a biztonsági előírásoknak megfelelő paraméterekkel rendelkező megszakítót.
- Szerelje fel a biztonsági megszakítót. Ellenkező esetben a készülék megsérülhet.
- Állandó hálózati csatlakoztatásnál a kikapcsoláshoz egy szétkapcsolót kell beiktatni, amely az összes pólust lekapcsolja, és szétkapcsolt állapotban az érintkezői közötti távolság minimum 3 mm.
- A biztonsági megszakító kiválasztásánál ügyelni kell a légkondicionáló készülék paramétereire. A megszakítónak védelmet kell nyújtania túláram (zárlat) és túlterhelés ellen.
- A légkondicionáló berendezést szakszerűen földelni kell. A nem szakszerű földelés áramütéshez vezethet.
- Ügyeljen arra, hogy mindig megfelelő tápkábelt használjon.
- Ellenőrizze, hogy a tápfeszültség megfelel-e a készülék követelményeinek. A nem stabil tápfeszültség vagy a helytelen csatlakoztatás működési zavarokat okozhat. A készülék használata előtt szerelje fel a megfelelő tápkábeleket.
- Ügyeljen arra, hogy helyesen legyen bekötve a fázis-, a nulla-, és földelő vezeték.
- Minden beállítás, szerelés előtt le kell választani a készüléket az áramkorról.
- Ne csatlakoztassa a készüléket az áramkörhöz a szerelés befejezése előtt.
- A fennálló veszélyek elkerülése érdekében a sérült tápkábelt csak a gyártó, márkaszerviz, vagy egy képzett szakember cserélheti ki.
- A hűtőkör hőmérséklete magas lehet. Vezesse a kábeleket biztonságos távolságban kell a hűtőkör csőrendszerétől.
- A szerelésnél be kell tartani a vonatkozó biztonsági szabványokat és előírásokat.
- A készülék szerelését csak szakemberek végezhetik a vonatkozó helyi szabványok és előírások értelmében.
- A légkondicionáló berendezés az elektromos berendezések 1. osztályába tartozik. A készüléket földelni kell a vonatkozó szabványok szerint. A földelés csatlakoztatását csak egy képzett szakember végezheti el. Az áramütés veszélyének elkerülése érdekében biztosítsa be a földelés rendszeres ellenőrzését.

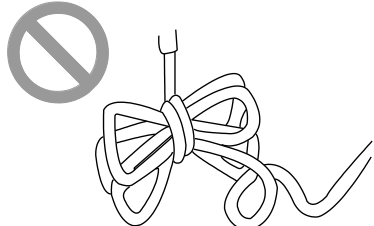

- A sárgászöld vezeték a készülékben a földelő vezeték, és egyéb célokra nem használható.
- A földelési ellenállásnak meg kell felelnie az érvényes helyi elektrotechnikai normáknak.
- A készüléket úgy kell elhelyezni, hogy a fali aljzat könnyen hozzáférhető legyen.
- A beltéri és kültéri egység valamennyi áramvezetőjét egy szakembernek kell csatlakoztatnia.
- Ha a tápkábel nem elég hosszú, forduljon az eladóhoz és vegyen egy új, hosszabb kábelt. Hosszabbító használata nem engedélyezett.
- Ha a készülék egy fali aljzathoz van csatlakoztatva, ügyeljen arra, hogy szerelés után az aljzat könnyen hozzáférhető legyen.
- Ha nem alkalmaz fali aljzatot, a kikapcsoláshoz egy szétkapcsolót (leválasztót) kell beiktatni az áramkörbe.
- Ha át kell helyezni a készüléket egy másik helyre, bízza ezt a műveletet egy megfelelően képzett szakemberre. Ellenkező esetben fennáll a sérülések, illetve a termék károsodásának a veszélye.
- Olyan helyet válasszon, ahol nem férhetnek a készülékhez gyerekek, háziállatok, és nincsenek a közelben szobanövények. Amennyiben ezt nem lehet biztosítani, állítson fel egy biztonsági kerítést a készülék körül.
- A beltéri egységet egy fal közelébe kell szerelni.

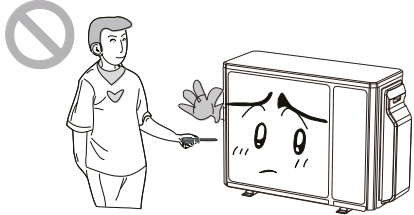
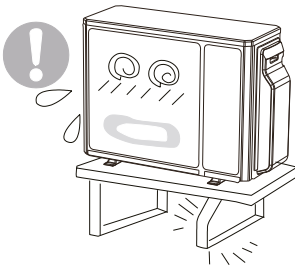
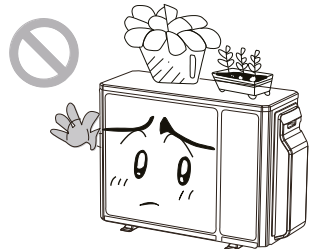
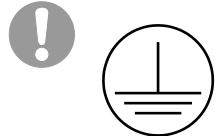
<p>Égett szag vagy füst észlelése esetén azonnal kapcsolja ki a készüléket és értesítse a szervizt.</p>  <p>Ellenkező esetben fennáll az anyagi károk, áramütés vagy tüzképződés veszélye.</p>	<p>Használjon egy önálló áramkört és egy, a biztonsági előírásoknak megfelelő paraméterekkel rendelkező megszakítót. A készülék a beállított módnak megfelelően automatikusan be- és kikapcsol. Ne kapcsolja be és ki a készüléket nagyon rövid időközönként. Ez megzavarhatja az egység megfelelő működését.</p>	<p>Óvja a táp- és vezérlőkábeleket a sérülésektől. A sérült kábeleket cseréltesse ki megfelelően képzett technikussal.</p> 
<p>A készülék tápellátásához használjon önálló áramkört.</p>  <p>Ellenkező esetben fennáll az áramütés vagy tüzképződés veszélye.</p>	<p>Válassza le a készüléket, ha hosszabb ideig nem fogja használni.</p>  <p>A por felhalmozódása túlmelegedést vagy tüzet okozhat.</p>	<p>Ne feszítse meg a tápkábelt, és óvja a sérülésektől. Csak a megadott típusú kábelt használja.</p>  <p>Ellenkező esetben a kábel felmelegedhet és tüzet okozhat.</p>
<p>Minden tisztítás előtt kapcsolja ki és válassza le a készüléket.</p>  <p>Kikapcsolni!</p> <p>Ellenkező esetben fennáll az áramütés vagy károsodás veszélye.</p>	<p>A névleges feszültség 220-240 V, 50 Hz. Ha a feszültség nagyon alacsony, a kompresszor erősen rezegni kezd, ami károsíthatja a hűtőrendszert. Ha a feszültség nagyon magas, az elektromos alkatrészek megsérülhetnek.</p>	<p>Ne próbálja meg személyesen megjavítani a készüléket.</p>  <p>A szakszerűtlen javítás áramütést vagy tüzet okozhat. Forduljon egy szervizközpontoz.</p>
<p>Ügyeljen arra, hogy az állvány elég erős és stabil legyen.</p>  <p>Ha az állvány megsérül, az egység leeshet és sérülést okozhat.</p>	<p>Ne lépjen rá a kültéri egységre, és ne helyezzen rá semmit.</p>  <p>Ez veszélyes lehet.</p>	<p>Földelés: A készüléket megfelelően földelni kell. A földelő kábelt az épület földelési pontjához kell csatlakoztatni.</p> 

MV-E14BI2, MV-E18BI2, MV-E21BI2, MV-E24BI2, MV-E28BI2, MV-E36BI2, MV-E42BI2

**⚠ VIGYÁZAT:**

- Válassza le a klímakészüléket az áramforrásról tisztítás előtt. Fennáll az áramütés veszélye.
- Áramütés veszélye áll fenn, ha a klímaberendezés nedves lesz. Soha ne mossa le a készüléket vízzel.
- Az illékony folyadékok, például hígító vagy benzin károsíthatják a klímakészülék megjelenését. (A készülékház tisztításához csak puha, száraz, enyhén nedves törülközőt használjon.)
- Ezt a terméket nem szabad a háztartási hulladékkal együtt selejtezni. A terméket az elektromos és elektronikus berendezések újrahasznosítására kijelölt gyűjtőhelyen kell leadni.
- A hűtőkör hőmérséklete magas lehet. A csatlakozókábelt megfelelő távolságban kell vezetni a hűtővezeték csöveitől.



KÜLTÉRI EGYSÉG	
Sz.	Név
1	Légkimenet-rács
2	Szelep

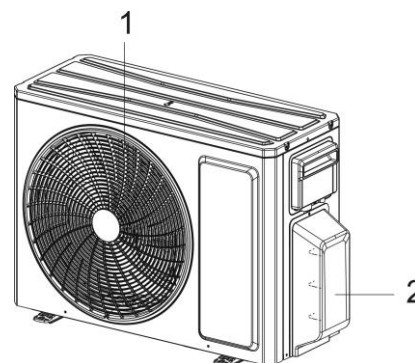

Megjegyzés: Az ábrázolások az eszköz leegyszerűsített illusztrációi, és előfordulhat, hogy nem egyeznek a megvásárolt egységgel.

**A KÜLTÉRI EGYSÉG ÜZEMELTETÉSI HŐMÉRSÉKLETEI**

**ÁLTALÁNOS TUDNIVALÓK**

	Belül DB/WB (°C)	Kívül DB/WB (°C)
Maximális hűtés	32/23	43/26
Maximális fűtés	27/-	24/18

- A csak hűtési funkcióval rendelkező egységek üzemi hőmérséklet-tartománya (külső hőmérséklet) –15 és 43 °C között, a hőszivattyús és elektromos fűtőszalag nélküli egységeké –15 és 43 °C között, a hőszivattyúval és elektromos fűtőszalaggal ellátott egységeké pedig - 22 és 43 °C között van.

## INFORMÁCIÓ AZ ELHASZNÁLT ELEKTROMOS KÉSZÜLÉKRŐL



A termékeken és/vagy a mellékelt dokumentumokon feltüntetett szimbólum azt jelenti, hogy az elektromos és elektronikus készülékeket a megsemmisítés során tilos az általános háztartási hulladékkal összekeverni. A helyes gazdálkodás, helyreállítás és újrahasznosítás érdekében kérjük, hogy ezeket a termékeket szállítsa el a kijelölt gyűjtőhelyekre, ahol díjmentesen átveszik azokat. Ezeknek a termékeknek a megfelelő megsemmisítése értékes energiaforrást menthet meg, és számos emberi egészségre káros hatástól kímélheti meg környezetét, melyek a hulladék nem megfelelő kezelése révén keletkezhetnek. Az önhöz legközelebb található gyűjtőhelyről bővebb információt a helyi hivataltól kérhet.

## A HŰTŐKÖZEGRŐL SZÓLÓ INFORMÁCIÓK

A Kiotói Jegyzőkönyv hatálya alá tartozó fluortartalmú üvegházhatású gázokat tartalmaz. Karbantartását és likvidálását kizárólag szakképzett személy végezheti.

Hűtőközeg – típus: R32

A hűtőközeg mennyisége: az adatlapon van feltüntetve.

GWP érték: 675 (1 kg R32 = 0,675 t CO<sub>2</sub> eq)

GWP = Global Warming Potential (globális felmelegedési potenciál)



A berendezés R32 gyúlékony hűtőközeggel van töltve.

Működési zavar, minőségi vagy egyéb gondok esetén kapcsolja ki a készüléket az áramkörből és értesítse a helyi eladót vagy egy autorizált szervizközpontot. **Vészhívás – telefonszám: 112**

## GYÁRTÓ

SINCLAIR CORPORATION Ltd.

1-4 Argyll St.

London W1F 7LD

UK

[www.sinclair-world.com](http://www.sinclair-world.com)

Gyártási hely: Kína (Made in China).

## KÉPVISELŐJÉNEK

SINCLAIR Slovakia s.r.o.

Technická 2

821 04 Bratislava

Szlovákia

Tel.: +421 2 3260 5050 | Fax: +421 2 4341 0786

[www.sinclair-solutions.com](http://www.sinclair-solutions.com) | [obchod@sinclair.sk](mailto:obchod@sinclair.sk)

## SZERVIZKÖZPONT

SINCLAIR Slovakia s.r.o.

Technická 2

821 04 Bratislava

Szlovákia

Tel.: +421 2 3260 5052 | Fax: +421 2 4341 0786 | [servis@sinclair.sk](mailto:servis@sinclair.sk)







**EN**

For downloading manual for this product, please enter the model name at this link:

**CZ**

Pro stažení manuálu k tomuto produktu zadejte modelové označení do následujícího odkazu:

**SK**

Pre stiahnutie manuálu k tomuto produktu zadajte modelové označenie do nasledujúceho odkazu:

**DE**

Um das Handbuch für dieses Produkt herunterzuladen, geben Sie bitte den Modellnamen für diesen Link ein:

**HR**

Za preuzimanje priručnika za ovaj proizvod unesite naziv modela na ovu vezu:

**HU**

Termék kézikönyvének letöltéséhez írja be a modell megnevezését az alábbi linkre:

**SL**

Za prenos navodil za uporabo tega izdelka, vnesite ime modela na tej povezavi:

**RU**

Чтобы загрузить руководство для этого продукта, введите обозначение модели по следующей ссылке:

**IT**

Per scaricare il manuale di questo prodotto, inserisci il nome del modello a questo link:

**ES**

Para descargar el manual de este producto, ingrese la designación del modelo en el siguiente enlace:





**sinclair**

AIR CONDITIONING