

AZ EREDETI HASZNÁLATI ÚTMUTATÓ FORDÍTÁSA

FONTOS INFORMÁCIÓ:

Köszönjük, hogy megvásárolta termékünket. Kérjük, hogy a helyes használat érdekében figyelmesen olvassa el ezt az útmutatót, és őrizze meg későbbi használat esetére.

EN

For downloading manual for this product, please enter the model name at this link:

**SK**

Pre stiahnutie manuálu k tomuto produktu zadajte modelové označenie do nasledujúceho odkazu:

**HR**

Za preuzimanje priručnika za ovaj proizvod unesite naziv modela na ovu vezu:

**SL**

Za prenos navodil za uporabo tega izdelka, vnesite ime modela na tej povezavi:

**IT**

Per scaricare il manuale di questo prodotto, inserisci il nome del modello a questo link:

**CZ**

Pro stažení manuálu k tomuto produktu zadejte modelové označení do následujícího odkazu:

**DE**

Um das Handbuch für dieses Produkt herunterzuladen, geben Sie bitte den Modellnamen für diesen Link ein:

**HU**

Termék kézikönyvének letöltéséhez írja be a modell megnevezését az alábbi linkre:

**RU**

Чтобы загрузить руководство для этого продукта, введите обозначение модели по следующей ссылке:

**ES**

Para descargar el manual de este producto, ingrese la designación del modelo en el siguiente enlace:



Tartalom

Általános tudnivalók	2
Álapterítő információk	3
A jelzések értelmezése	3
A felelősség elhárítása	3
Vigyázat	4
Biztonsági utasítások	5
A készülék részei	9
Vezérlés	10
A beltéri egység gombjai és azok funkciói	10
A beltéri egység gombjainak funkciói	11
A távirányító gombjai.....	14
Ikonok a távirányító kijelzőjén	14
A távirányító gombjai-funkciók	15
A gombok kombinációi-funkciók.....	20
A vezérlés módja.....	20
Elemcsere a távirányítóban.....	21
Karbantartás	22
Tisztítás és karantartás	22
Hibaelhárítás	24
Hibaelemzés	24
Telepítési útmutató	28
Mérétábrázolás a beszereléshez	28
Utasítások a készülék telepítéséhez és áthelyezéséhez.....	29
Szükséges szerszámok.....	30
A telepítési hely kiválasztása	30
Az elektromos bekötés feltételei.....	31
Telepítés	33
A beltéri egység telepítése	33
A kültéri egység telepítése	37
Telepítés utáni ellenőrzés	42
Tesztüzem.....	42
Függelék	43
Az összekötő vezeték konfigurációja.....	44
A csővégek tágitása	46

A készüléket nem használhatják korlátozott fizikai, mentális vagy érzékszervi képességű, valamint kellő tapasztalattal nem rendelkező személyek (és gyerekek), amennyiben nem ügyel rájuk egy, a biztonságukért felelős személy. Ne engedje, hogy gyerekek játszanak a készülékkel.

A légkondicionáló telepítését, áthelyezését vagy javítását csak a márkakereskedő vagy a helyi márkaszerviz végezheti el. A légkondicionálót csak erre felhatalmazott cég telepítheti, mozgathatja vagy javíthatja. Ellenkező esetben fennáll a súlyos károk és súlyos, vagy halálos sérülések veszélye.



Ez az ikon azt jelenti, hogy a készülék az EU államaiban nem selejtezhető a háztartási hulladékkal együtt. A felelősségteljes hulladékselejtezés és a nyersanyagok újrahasznosítása megelőzi az esetleges negatív kihatásokat a környezetre és az emberi egészségre. Szállítsa el a helyi gyűjtőtelepre a selejtezésre szánt régi készüléket, vagy lépjen kapcsolatba a termék viszonteladójával, aki ugyancsak átveheti Öntől a készüléket, és gondoskodik majd a termék helyes és biztonságos selejtezéséről.

R32(R32:100%): 675

ÁLTALÁNOS TUDNIVALÓK

- A légkondicionáló telepítése és használata előtt olvassa el figyelmesen ezeket az utasításokat. Őrizze meg az utasításokat későbbi használatra.
- A készüléket nem használhatják korlátozott fizikai, mentális vagy érzékszervi képességű, valamint kellő tapasztalattal nem rendelkező személyek (és gyerekek), amennyiben nem ügyel rájuk egy, a biztonságukért felelős személy.
- Ne engedje, hogy gyerekek játszanak a készülékkel.
- A légkondicionáló telepítését, áthelyezését vagy javítását csak a márkakereskedő vagy a helyi márkaszerviz végezheti el. A légkondicionálót csak erre felhatalmazott cég telepítheti, mozgathatja vagy javíthatja. Ellenkező esetben fennáll a súlyos károk és súlyos vagy halálos sérülések veszélye.



Ez az ikon azt jelenti, hogy a készülék az EU államaiban nem selejtezhető a háztartási hulladékkal együtt. A felelősségteljes hulladékselejtezés és a nyersanyagok újrahasznosítása megelőzi az esetleges negatív khatásokat a környezetre és az emberi egészségre. Szállítsa el a helyi gyűjtőtelepre a selejtezésre szánt régi készüléket, vagy lépjen kapcsolatba a termék viszonteladójával, aki ugyancsak átveheti Öntől a készüléket, és gondoskodik majd a termék helyes és biztonságos selejtezéséről.

R32: 675



A berendezés gyúlékony R32 hűtőközeggel van feltöltve.



A készülék üzembe helyezése előtt figyelmesen olvassa el az útmutatót.



A készülék beszerelése előtt figyelmesen olvassa el a szerelési kézikönyvet.



A készülék javítása előtt olvassa el a szerviz-kézikönyvet.

ALAPVETŐ INFORMÁCIÓK

A jelzések értelmezése



VESZÉLYES

Veszélyes helyzetre figyelmeztet, amely súlyos, vagy halálos kimenetelű sérülésekhez vezethet.



VIGYÁZAT

Veszélyes helyzetre figyelmeztet, amely súlyos, vagy halálos kimenetelű sérülésekhez vezethet.



FIGYELEM

Veszélyes helyzetre figyelmeztet, amely könnyebb, vagy közepesen súlyos sérülésekhez vezethet.



MEGJEGYZÉS

Fontos információk, amelyek anyagi károk veszélyére figyelmeztetnek.



Kockázatot jelképez; a FIGYELEM és FIGYELMEZTETÉS kategóriákba tartozik.

A felelősség elhárítása

A gyártó nem vállal felelősséget olyan károkért és sérülésekért, amelyek az alábbi okok valamelyikére vezethetők vissza:

- Helytelen üzemeltetésből vagy kezelésből adódó termékkárosodás.
- A termék módosítása, megváltoztatása vagy helytelen ápolása. Közös használata más eszközökkel, ami ellenkezik a gyártói utasításokkal.
- Amennyiben a termékkárosodásért közvetlenül korróziót okozó gázok felelősek.
- Ha megállapításra kerül, hogy a hibás működésre a nem megfelelő szállítási körülmények következtében került sor.
- Ha nem lett betartva a használati utasítás vagy a vonatkozó előírás az egység üzemeltetése, javítása vagy ápolása során.
- Ha a problémát vagy a vita tárgyát más gyártók által előállított alkatrészek minőségi vagy teljesítményi paraméterei okozták.
- Hibás működés természeti katasztrófák, nem megfelelő üzemeltetési körülmények vagy magasabb hatalom következtében.

Hűtőközeg

- A klímakészülék helyes működését a rendszerben keringő speciális hűtőközeg biztosítja. Az alkalmazott hűtőközeg speciálisan tisztított R32 fluorid. A hűtőközeg gyúlékony és szagtalan. Szivárgása esetén bizonyos körülmények között felrobbanhat. A hűtőközeg gyúlékonysága azonban alacsony, és csak tűzzel lehet meggyújtani.
- A hagyományos hűtőközegekhez képest az R32 nem szennyezett, nem károsítja az ózonréteget, alacsony üvegházhatású. Az R32 nagyon jó termodinamikai tulajdonságokkal rendelkezik, és energetikai hatékonysága jelentős. Ezért a termék kevesebb hűtőközeget igényel működéséhez.

VIGYÁZAT

- A készülék tisztításához és leolvasztásához csak a gyártó által javasolt eszközök használhatók. Javítás esetén forduljon a legközelebbi márkaszervizhez. Szakképesítéssel nem rendelkező személyek általi javítás veszélyes lehet! A készüléket olyan helyiségbe kell helyezni, ahol nincsenek gyúlékony hőforrások (nyílt láng, működő gáztűzhely vagy elektromos fűtőtest izzó szálakkal). Ne szerelje szét vagy gyűjtsa meg a készüléket.
- A készüléket csak 10 m²-nél nagyobb területű helyiségbe szabad beszerelni, ilyen helyiségben üzemeltetni vagy elhelyezni.
- A készülék gyúlékony R32 hűtőközeggel van feltöltve. Javításkor szigorúan kövesse a gyártói utasításokat. Ne feledje, hogy a gáz szagtalan. Olvassa el a szerviz – útmutatót.

Biztonsági utasítások



Működés és karbantartás

- A készüléket használhatják 8 évnél idősebb gyerekek, valamint csökkent fizikai, mentális vagy érzékszervi képességű, vagy kellő tapasztalatokkal nem rendelkező személyek is, amennyiben felügyelnek rájuk, vagy kellő utasításokat kaptak a készülék használatát illetően egy, a biztonságukért felelős személytől.
- Ne engedje, hogy gyerekek játszanak a készülékkel.
- A tisztítást és karbantartást nem végezhetik gyerekek kellő felügyelet nélkül.
- Ne használjon több aljzatú hosszabbítót vagy elosztót a légkondicionáló csatlakoztatásához. Ellenkező esetben tűz keletkezhet.
- Tisztítás előtt mindig válassza le a készüléket az áramkörrel. Ellenkező esetben fennáll az áramütés veszélye.
- A sérült tápkábel a fennálló veszélyek elkerüléséhez csak a gyártó, márkaszerviz vagy más szakképzett személy cserélheti ki.
- Ne mossa meg vízzel a készüléket. Fennáll az áramütés veszélye.
- Ne fecskendezzen vizet a beltéri egységre. Fennáll az áramütés, illetve a készülék károsodásának a veszélye.
- A szűrő kiemelésénél ne érjen a hőcserélő éles széleihez, mert ezek sérüléseket okozhatnak.
- A karbantartást csak megfelelően képzett személyzet végezheti. Ellenkező esetben személyi sérülések vagy anyagi károk veszélye áll fenn.
- Soha ne javítsa személyesen a légkondicionáló berendezést. Ez áramütést vagy anyagi károkat okozhat. Ha a készülék javításra szorul, forduljon az eladóhoz.
- Ne nyúljon kézzel vagy más tárgyakkal a levegőt beszívó és kifúvó nyílásokba. Fennáll a sérülések és a készülék károsodásának a veszélye.
- Ne blokkolja a levegőt beszívó és kifúvó nyílásokat. Ez működési zavarokat okozhat.
- Ne öntse le vízzel a távirányítót, mert ez működési zavarokat okozhat.
- Az alábbi esetekben kapcsolja ki és válassza le az áramkörrel a készüléket. Ezután vigye el a készüléket a szervizbe vagy az eladóhoz, ahol szakszerűen megjavítják majd.

A tápkábel forró vagy megrongálódott.

- Rendellenes hangok működés folyamán.
- Gyakran kikapcsol a megszakító.
- A készülékből bűz és égett szag érezhető.
- A beltéri egységből szivárog a hűtőközeg.
- Ha a légkondicionáló rendellenes körülmények között működik, az üzemzavart, áramütést vagy tüzet okozhat.
- Ha a készüléket a vészhelyzeti gombbal kapcsolja be vagy ki, nyomja meg a gombot egy elektromosan nem vezető tárggyal. Ne használjon fémtárgyat.
- Ne másszon fel a kültéri egység felső panelére, és ne helyezzen rá nehéz tárgyakat. Fennáll a berendezés károsodásának vagy személyi sérüléseknek a veszélye.

Telepítés

- A készülék telepítését szakképzett technikusokra kell bízni. Ellenkező esetben fennáll a sebesülések, illetve a készülék károsodásának a veszélye.
- A készülék telepítésénél be kell tartani az elektromos biztonsági szabványokat és előírásokat.
- Használjon külön tápellátó áramkört és megszakítót a vonatkozó biztonsági előírásoknak megfelelő paraméterekkel.
- Szerelje be a megszakítót. Ellenkező esetben a berendezés megsérülhet. Ha a készülék állandóan a hálózatra van csatlakoztatva, a készülék kikapcsolására olyan kapcsolót kell használni, amely minden pólust leválaszt, és amelynek érintkezői kikapcsolt állapotban legalább 3 mm távolságra vannak egymástól.
- A biztonsági megszakító kiválasztásánál ügyelni kell a légkondicionáló készülék paramétereire. A megszakítónak védelmet kell nyújtania túláram (zárlat) és túlterhelés ellen.
- A légkondicionáló készüléket szakszerűen földelni kell. A nem szakszerű földelés áramütéshez vezethet.
- Ügyeljen arra, hogy mindig megfelelő tápkábelt használjon.
- Ellenőrizze, hogy a tápfeszültség megfelel-e a készülék követelményeinek. Az instabil tápfeszültség vagy helytelen csatlakoztatás működési zavarokat okozhat. A készülék használata előtt szerelje fel a megfelelő tápkábeleket.
- Ügyeljen a fázis-, a nulla-, és földelő vezetékek helyes bekötésére.
- Minden beállítás, szerelés előtt le kell választani a készüléket az áramkörről.

- Ne csatlakoztassa a készüléket az áramkörhöz a szerelés befejezése előtt. A fennálló veszélyek elkerülése érdekében a sérült tápkábelt csak a gyártó, márkaszerviz, vagy egy képzett szakember cserélheti ki.
- A hűtőkör hőmérséklete magas lehet. Vezesse a kábeleket biztonságos távolságban a hűtőkör csőrendszerétől.
- A szerelésnél be kell tartani a vonatkozó biztonsági szabványokat és előírásokat.
- A készülék telepítését csak szakemberek végezhetik a vonatkozó helyi szabványok és előírások értelmében.
- A légkondicionáló berendezések I. osztályú elektromos berendezések. A készüléket a vonatkozó szabványoknak megfelelően kell földelni. A földelési csatlakozást szakképzett szakembernek kell elvégeznie. Az áramütés veszélye miatt biztosítani kell a földelés rendszeres ellenőrzését.
- A sárgászöld vezeték a készülékben a földelő vezeték, és egyéb célokra nem használható.
- A földelési ellenállásnak meg kell felelnie az érvényes helyi elektrotechnikai szabványoknak.
- A készüléket úgy kell telepíteni, hogy a fali aljzat könnyen hozzáférhető legyen.
- A beltéri és kültéri egység összes vezetékét szakembernek kell bekötnie.
- Ha a tápkábel nem elég hosszú, forduljon az eladóhoz és vegyen egy új, hosszabb kábelt. Hosszabbító használata nem engedélyezett.
- Ha a készülék egy fali aljzathoz van csatlakoztatva, ügyeljen arra, hogy szerelés után az aljzat könnyen hozzáférhető legyen.
- Ha nem alkalmaz fali aljzatot, a kikapcsoláshoz egy szétkapcsolót vagy megszakítót kell beiktatni az áramkörbe.
- Ha át kell helyezni a készüléket egy másik helyre, bízza ezt a műveletet egy megfelelően képzett szakemberre. Ellenkező esetben fennáll a sérülések, illetve a termék károsodásának a veszélye.
- Válasszon gyerekektől, háziállatoktól és szobanövényektől távol eső helyet. Szükség esetén állítson fel biztonsági kerítést a készülék körül.
- A beltéri egységet egy fal közelébe kell szerelni.
- A termék szerelési és használati útmutatóját a gyártó bocsátotta rendelkezésre.

Üzemeltetési hőmérséklet-tartomány

	Belső: DB/WB (°C)	Külső: DB/WB (°C)
Maximális hűtés	32/23	43/26
Maximális fűtés	27/-	24/18

MEGJEGYZÉS:

- Az üzemeltetési hőmérséklet - tartomány (külső hőmérséklet) csak hűtőfunkciós egységeknél -15 és 43 °C, hőszivattyús egységeknél -15–24 °C között van.

A készülék részei

Beltéri egység

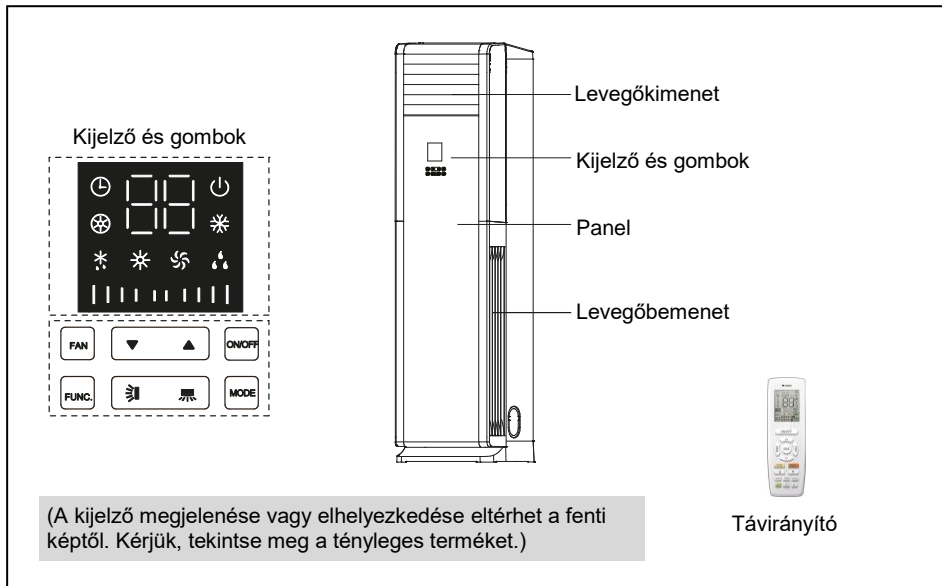

Kültéri egység

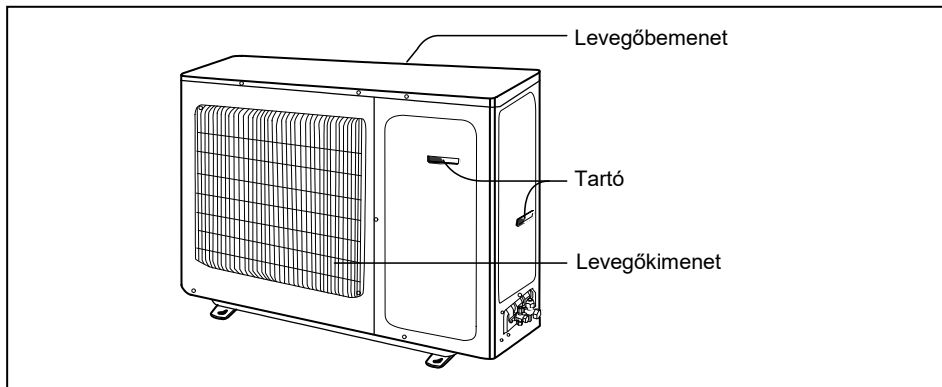

MEGJEGYZÉS:

Az Ön terméke eltérő lehet a fenti képtől. Kérjük, tekintse meg a tényleges terméket.

VEZÉRLÉS

A beltéri egység gombjai és azok funkciói

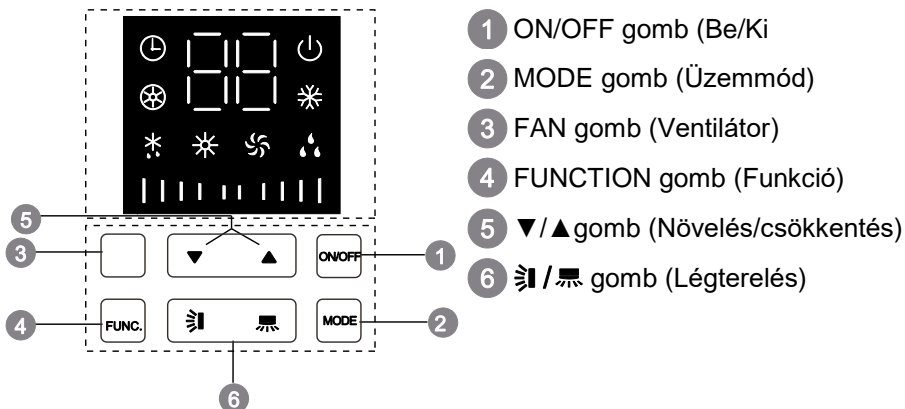

Ikonok a beltéri egység kijelzőjén

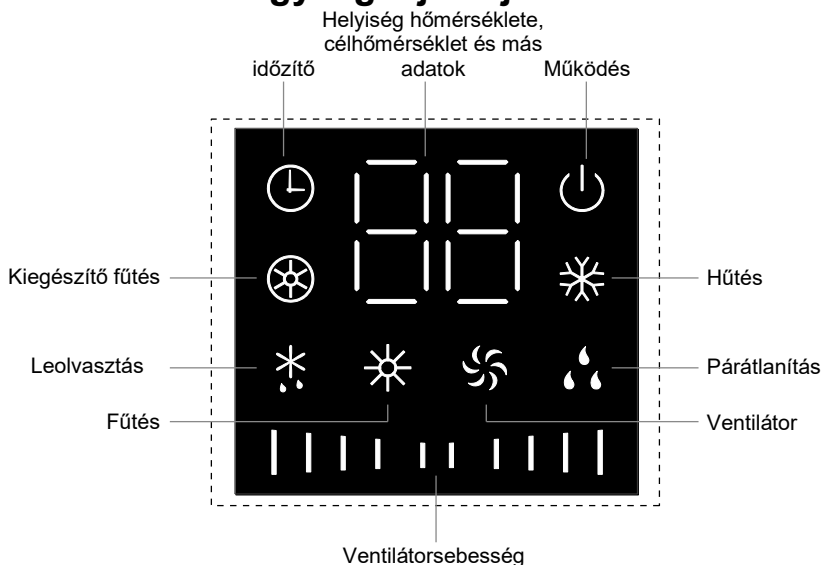

A beltéri egység gombjainak funkciói

Megjegyzés:

Ez a készülék érintőgombokat használ. Csak enyhén érintse meg a gombokat.

1 ON/OFF gomb (Bekapcsolás/Kikapcsolás)

Nyomja meg a gombot az egység be/kikapcsolásához.

2 MODE gomb (Üzem mód)

- A gomb megnyomásával az üzemmód ebben a sorrendben váltakozik:

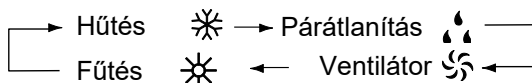

(Megjegyzés: A csak hűtés funkcióval rendelkező légkondicionáló nem működhet fűtés üzemmódban. Ha a készülék csak hűtés funkcióval rendelkezik, a MODE gomb megnyomásával ventilátor üzemmódban a fűtés üzemmódot kihagyja, és a hűtés üzemmódba lép.)

3 FAN gomb (Ventilátor)

- A gomb megnyomásával az alábbi ciklusban váltakozik a ventilátorsebesség:

| | | | (Alacsony) → | | | | | | (Közepes)
) → | | | | | | | | | | (Magas) → | | | | | | | | | | (Turbó)

(Megjegyzés: Párátlanítás módban a ventilátor alacsony fordulatszámon működik, a sebesség nem állítható be. Ventilátor módban a Turbó sebesség nem állítható be.)

4 FUNCTION gomb (Funkció)

- Kikapcsolt készüléknél nyomja meg a FUNCTION gombot az időzítő és a kiegészítő fűtés beállításai közötti váltáshoz (a kiegészítő fűtés csak fűtés módban állítható be). Ha az időzítő vagy a kiegészítő fűtés jelzőfénye villog, az azt jelenti, hogy az adott funkció beállítható. Nyomja meg a ▲ vagy ▼ a funkció beállításához. Ha a beállítás befejezése után 5 másodpercen belül nem történik művelet, a beállítás megerősítésre kerül. A FUNCTION gomb ismételt megnyomásával is kiléphet és megerősítheti a beállítást. Ha egy funkciót a FUNCTION gombbal választ ki, és a készüléket nem kapcsolja ki, vagy 2 percen belül nem érkezik parancs a távirányítóról, a FUNCTION gomb újabb megnyomásakor a váltási ciklus az utoljára kiválasztott funkciótól kezdődik. Ha eltelt 2 perc, vagy a készüléket kikapcsolja, vagy a távirányítóról parancs érkezik, a kapcsolási ciklus az időzítő funkcióból indul a FUNCTION gombot újabb megnyomása után. (Megjegyzés: A kiegészítő

fűtés csak akkor kapcsolható be/ki a FUNCTION gombbal, ha a készülék fűtés módban van és elektromos fűtőtesttel rendelkezik.)

- Ha a készülék ki van kapcsolva és az X-FAN funkció (ventilátor utóforgása) aktív, nyomja meg a FUNCTION gombot a készülék közvetlen kikapcsolásához; ha az X-FAN funkció nem aktív, nyomja meg a FUNCTION gombot az időzített bekapcsolás beállításához.

5 ▲/▼ gomb (Növelés/Csökkenés)

- Hőmérséklet beállítása: a ▲ vagy ▼ gomb minden egyes megnyomásával a beállított hőmérséklet 1 ° C-kal nő, vagy csökken. A hőmérséklet beállítási tartománya 16-30 ° C. A hőmérséklet nem állítható be Auto üzemmódban.
- Időzítő beállítása: az időzítő 1 órás lépésekben állítható be 0-24 óra között.
- Kiegészítő fűtés funkció beállítása (a FUNCTION gombbal kiválasztva): nyomja meg ezt a gombot a kiegészítő fűtés be/ki kapcsolásához. (Megjegyzés: A kiegészítő fűtés csak akkor állítható be, ha a készülék rendelkezik a funkcióval.)
- Vezérlőzár (gyermekzár): ha egyszerre 3 másodpercre lenyomva tartja a ▲ és ▼ gombokat, a légkondicionáló kijelzőjén az "LC" felirat jelenik meg, jelezve, hogy a gombok le vannak zárva. A bekapcsolt állapotban lévő összes gomb vagy a kikapcsolt állapotban lévő ON/OFF gomb és funkciógombok nem működnek. A zárolás megszüntetéséhez tartsa lenyomva ezt a két gombot 3 másodpercig.

6 ⇌/↕ gomb (Légterelés)

- Légterelés balra/jobbra ⇌: Ez a gomb vezérli a kiáramló levegő bal és jobb oldali terelését; egyszeri megnyomásával az irányítás be/ki kapcsolható.
- Légterelés fel/le ↕: Ez a gomb vezérli a kiáramló levegő fel- és lefelé terelését; egyszeri megnyomásával az irányítás be/ki kapcsolható.

Az ikonok ismertetése



Tápellátás ikon

- Jelzi, hogy a légkondicionáló csatlakoztatva van a tápellátáshoz. Világít, ha a légkondicionáló be van kapcsolva, és kialszik, ha ki van kapcsolva.



Időzítő funkció ikon

- Világít, ha be van kapcsolva az Időzítő funkció.



Fűtés üzemmód ikon

- Világít, ha be van kapcsolva a Fűtés üzemmód.



Leolvasztás funkció ikon

- Világít, ha be van kapcsolva a Leolvasztás funkció.



Párátlanítás üzemmód ikon

- Világít, ha be van kapcsolva a Párátlanítás üzemmód.



Kiegészítő fűtés funkció ikon

- Világít, ha be van kapcsolva a Kiegészítő fűtés funkció (elektromos fűtőtest segítségével).



Hűtés üzemmód ikon

- Világít, ha be van kapcsolva a Hűtés üzemmód.



Ventilátor üzemmód ikon



- Világít, ha be van kapcsolva a Ventilátor üzemmód.

|| | | | | | | Ventilátor sebesség ábrázolása

- Ventilátor sebesség ábrázolása: az alábbi módon kerül megjelenítésre:
| | | | (Alacsony) → | | | | | (Közepes) → | | | | | | | | (Magas)
→ | | | | | | | | | (Turbó)

A távirányító gombjai-funkciók

Megjegyzés:

- Ez egy univerzális távirányító, amely különböző funkciókkal rendelkező klímakészülékekhez használható. Amennyiben az adott modell nem rendelkezik egy funkcióval, a gomb megnyomása után a berendezés változatlanul működik majd tovább.
- A készülék csatlakoztatása után az áramkörhöz egy hangjelzés lesz hallható. Felvilágít az üzemeltetés ikon . Ezután a készüléket a távirányítóval lehet vezérelni.
- Bekapcsolt készüléknél a távirányító gombjának megnyomása után a távirányító kijelzőjén egyszer felvilágít a jelfogadó ikon , és a készülék egy hangjelzéssel igazolja a jel fogadását.

1 ON/OFF gomb (Be/Kikapcsolás)

Nyomja meg ezt a gombot a légkondicionáló be- vagy kikapcsolásához. A légkondicionáló bekapcsolásakor a beltéri egységből hangjelzés hallható.

2 SAVE gomb (Energiatakarékosság)

Hűtés üzemmódban nyomja meg ezt a gombot az energiatakarékos üzemmód be/kikapcsolásához. Ha az energiatakarékos funkció be van kapcsolva, a távirányító kijelzőjén megjelenik az "SE" jelzés, és a légkondicionáló automatikusan a gyári beállításhoz igazítja a beállított hőmérsékletet, hogy maximalizálja az energiatakarékosságot. Az energiatakarékos funkció kikapcsolásához nyomja meg újra ezt a gombot.

3 FAN gomb (Ventilátor)

A gomb megnyomásával az alábbi ciklusban váltakozik a ventilátorsebesség: Automatikus (AUTO), Alacsony (■), Közepes (■■), Magas (■■■) Turbó ().



Megjegyzés:

- Automatikus sebesség esetén a készülék automatikusan állítja be a ventilátorsebességet a gyári beállítás szerint.
- Párátlanítás módban alacsony ventilátorsebesség van beállítva.
- Ventilátor módban nem lehet beállítani a Turbó sebességet.

4 MODE gomb (Üzem mód)

Nyomja meg ezt a gombot a kívánt üzemmód beállításához.

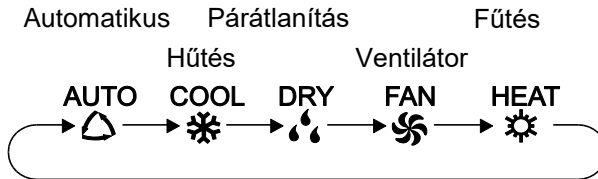

- Auto üzemmódban a légkondicionáló automatikusan működik a gyári beállítások szerint. A célhőmérsékletet nem lehet beállítani, és a kijelző sem ábrázolja. A FAN gomb megnyomásával be lehet állítani a ventilátorsebességet. A / gombbal be lehet állítani a légtelítés irányát.
- Hűtés mód kiválasztása esetén a légkondicionáló készülék hűtés üzemmódban működik. A beltéri egységen világít az ikon. A ▲ vagy ▼ gombbal be lehet állítani a célhőmérsékletet. A FAN megnyomásával be lehet állítani a ventilátorsebességet. A / gombbal be lehet állítani a légtelítés irányát.
- Párátlanítás mód kiválasztása esetén a légkondicionáló készülék párátlanítás üzemmódban működik alacsony ventilátorsebességgel. A beltéri egységen világít az ikon. Párátlanítás módban nem lehet beállítani a ventilátorsebességet. A / gombbal be lehet állítani a légtelítés irányát.
- Ventilátor mód kiválasztása esetén a készülék csak fújja a levegőt, de nem hűt és nem is melegít. Minden ikon ki van kapcsolva, csak az üzemeltetés ikon világít. A FAN gombbal be lehet állítani a ventilátorsebességet. A / gombbal be lehet állítani a légtelítés irányát.
- Fűtés mód kiválasztása esetén a légkondicionáló készülék fűtés üzemmódban működik. A beltéri egységen világít az ikon. A ▲ vagy ▼ gombbal be lehet állítani a célhőmérsékletet. A FAN megnyomásával be lehet állítani a ventilátorsebességet. A / gombbal be lehet állítani a légtelítés irányát. (A csak Hűtés funkcióval rendelkező klímakészülékek nem működnek Fűtés módban. Fűtés mód kiválasztása esetén a távvezérlőn a klímakészüléket nem lehet bekapcsolni az ON/OFF gombbal.)

Megjegyzés:

- Hogy Fűtés módban az egységből ne áramoljon hideg levegő, a beltéri egység 1-5 perces késéssel kezdi fűjni a levegőt (ez az időtartam a helyiség hőmérsékletétől függ).

- A távvezérlővel beállítható hőmérséklet-tartomány 16–30°C.
- Beállítható ventilátorsebességek: Auto, Alacsony, Közepes és Magas.

5 ▲ / ▼ gomb (Növelés/Csökkentés)

- A hőmérséklet beállítása: nyomja meg egyszer a ▲ vagy ▼ gombot a beállított hőmérséklet 1 °C értékkel történő növeléséhez vagy csökkentéséhez. Ha a ▲ vagy ▼ gombot több mint 2 másodpercig nyomva tartja, a távirányítón beállított hőmérséklet gyorsan változik. Ha a kívánt érték elérésekor felengedi a gombot, a változás a beltéri egység kijelzőjén is megjelenik. (Automatikus üzemmódban a hőmérséklet nem állítható be).
- Időzítő beállítása: Az időzített bekapcsolás (TIMER ON) és időzített kikapcsolás (TIMER OFF) beállításakor a ▲ vagy ▼ gombbal lehet beállítani az időt. (Lásd a TIMER gomb leírását.)



6 Cool gomb (Hűtés)

- A gomb megnyomása után a készülék Hűtés üzemmódban működik.



7 Heat gomb (Fűtés)

- A gomb megnyomása után a készülék Fűtés üzemmódban működik.



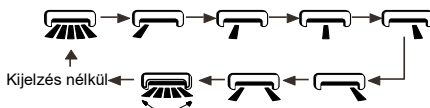

8 gomb (Légterelés balra/jobbra)

- Nyomja meg a gombot a jobbra/balra történő légterelés be/kikapcsolásához. Ha a funkció aktív, megjelenik az  ikon.
- Az egység távirányítóval történő kikapcsolása után a ▲ és  gombokkal lehet váltani az egyszerű légterelés és a rögzített állású légterelés között. A távirányítón kétszer felvillan az  ikon. A rögzített állású légterelés alkalmazásánál a légterelés művelet az alábbi ciklus szerint váltakozik:





- Ez a távirányító univerzális, és különböző modellekhez használható. Amikor a távvezérlő  parancsot küld, a készülék azt  parancsként hajtja végre; amikor a távvezérlő  parancsot küld, a készülék azt balra/jobbra irányuló légterelés befejezésekként hajtja végre.

9 gomb (Légterelés fel/le)

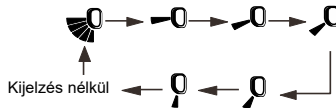
- Egyszerű légterelés módban nyomja meg ezt a gombot a fel/le irányuló légterelés be/kikapcsolásához. Ha a funkció aktív, megjelenik az  ikon.
- Az egység távirányítóval történő kikapcsolása után a  és  gombokkal lehet váltani az egyszerű légterelés és a rögzített állású légterelés között. A távirányítón kétszer felvillan az  ikon.
A rögzített állású légterelés alkalmazásánál a légterelés művelet a gomb megnyomásával az alábbi ciklus szerint váltakozik:



10 SLEEP gomb (Alvás)

- Hűtés vagy fűtés üzemmódban a gombot megnyomásával aktiválható az Alvás funkció, amely kényelmes alvási körülményeket biztosít. A távirányító kijelzőjén megjelenik az  ikon. Az alvás funkció kikapcsolásához nyomja meg újra ezt a gombot. Az  eltűnik. A készülék bekapcsolásakor az alvás funkció alapértelmezés szerint ki van kapcsolva. A készülék kikapcsolásakor az alvás funkció megszűnik.
- Ebben az üzemmódban időzítő is beállítható. Ventilátor, párátlanítás és automatikus üzemmódban ez a funkció nem áll rendelkezésre.

11 Wifi gomb (WiFi)

- Nyomja meg a WiFi gombot a WiFi funkció be/kikapcsolásához. Ha a WiFi funkció be van kapcsolva, a távirányítón megjelenik a WiFi ikon. A WiFi modul gyári alapbeállításainak visszaállításához nyomja meg egyszerre 1 másodpercig a MODE és a WiFi a kikapcsolt készüléken.
- Ez a funkció csak néhány modellnél érhető el.

12 X-FAN/E-HEATER gomb (Szárítás/kiegészítő fűtés)

- Ha hűtés vagy párátlanítás módban megnyomja ezt a gombot, megjelenik az  ikon, és az egység kikapcsolása után a beltéri egység ventilátora még néhány percig forog, ezzel kiszárítva az egység belsejét. Csatlakoztatásnál a funkció alapértelmezés szerint ki van kapcsolva. A X-FAN funkciót nem lehet használni Auto, Ventilátor vagy Fűtés módban. A funkció biztosítja a beltéri egység párologtatójáról a nedvesség kiszárítását az egység kikapcsolása után, és meggátolja a penészgombák szaporodását.

- Ha be van kapcsolva a X-FAN funkció: Az egység kikapcsolása után az ON/OFF gomb megnyomásával a beltéri egység ventilátora még rövid ideig alacsony sebességgel forog. A funkció közvetlen kikapcsolásához nyomja le 2 másodpercre a ventilátorsebességet beállító gombot.
- Ha ki van kapcsolva a X-FAN funkció: Az egység kikapcsolásánál az ON/OFF megnyomásával az egész egység működése azonnal leáll.
- Nyomja meg a gombot a funkció bekapcsolásához (az X-FAN ikon megjelenik) vagy kikapcsolásához (az X-FAN ikon nem jelenik meg), csak Hűtés vagy Párátlanítás üzemmódban használható.
- A gomb megnyomásánál fűtés üzemmódban a kiegészítő fűtés funkció az alábbi a ciklusban a váltakozzik.

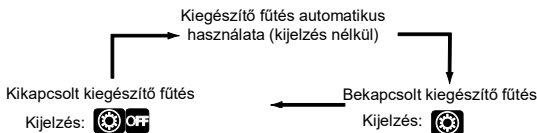

13 QUIET gomb (Csendes működés)

- Nyomja meg ezt a gombot a Csendes működés be- vagy kikapcsolásához.
- Ez a funkció ezen a készüléken nem érhető el.

14 LIGHT gomb (Világítás)

- Nyomja meg ezt a gombot a beltéri egység kijelzőjének kikapcsolásához. Nyomja meg újra a gombot a kijelző bekapcsolásához.

15 TIMER gomb (Időzítő)

- Bekapcsolt egységnél nyomja meg egyszer a gombot az időzített kikapcsolás beállításához. Villogni fognak az HOUR és OFF jelzések. 5 másodpercen belül nyomja meg a ▲ vagy ▼ gombot az időzített kikapcsolás beállításához. A beállított idő a ▲ vagy ▼ gomb minden megnyomásával 0,5 órával emelkedik, vagy csökken. Ha 2 másodpercre lenyomja a ▲ vagy ▼ gombot, a beállítás gyorsabban fog változni. Engedje el a gombot a kívánt idő elérésénél. A kívánt idő beállítása után nyomja meg a TIMER gombot a beállítás megerősítéséhez.

Az időzített kikapcsolás törlése: időzített kikapcsolás állapotban nyomja meg a TIMER gombot a beállítás törléséhez.

- Kikapcsolt egységnél nyomja meg egyszer a gombot az időzített bekapcsolás beállításához. A részletes eljárás ugyanaz, mint az időzített kikapcsolásnál.



Az időzített bekapcsolás törlése: időzített bekapcsolás állapotban nyomja meg a TIMER gombot a beállítás törléséhez.

Megjegyzés:

- Beállítható időtartomány: 0,5-24 óra
- A beállításnál a gombok megnyomása közötti idők legfeljebb 5 mp lehet. Ellenkező esetben a távvezérlő automatikusan kilép a beállítási módból.

A gombok kombinációi-funkciók











Gyermekzár (vezérlés lezárása)

A ▲ és ▼ gombok egyidejű megnyomásával be-, illetve ki lehet kapcsolni a távirányító gombjait. Lezárt állapotban a távirányító kijelzőjén megjelenik az  ikon. Most a távirányító bármelyik gombjának megnyomása után az  ikon háromszor felvillan, és a távirányító nem továbbít utasításokat.

A hőmérséklet egységének átkapcsolása

Kikapcsolt állapotban nyomja le egyszerre a ▼ és MODE gombokat a °C vagy °F egység kiválasztásához.

A vezérlés módja

1. Csatlakoztassa a készüléket az áramkörhöz, majd kapcsolja be az ON/OFF gomb megnyomásával a távvezérlőn.
2. A MODE megnyomásával állítsa be az üzemmódot: Automatikus (AUTO), Hűtés (COOL ) , Párátlanítás (DRY ) , Ventilátor (FAN ) vagy Fűtés (HEAT )
3. A ▲ vagy ▼ gombbal állítsa be a célhőmérsékletet. (Auto üzemmódban a hőmérsékletet nem lehet beállítani.)
4. A FAN gombbal állítsa be a ventilátorsebességet: Automatikus (AUTO), Alacsony () , Közepes () , Magas () és Turbó () .
5. A  /  gomb megnyomásával állítsa be a légtérrelés irányát.

Elemcsere a távirányítóban

1. Nyissa ki a fedőlapot a nyíl irányában (1 ①ábra).
2. Vegye ki az elemeket (1 ②ábra).
3. Helyezzen be két 1,5V, AAA nagyságú elemet. Ügyeljen a helyes + és -polaritásra (2 ③ábra).
4. Helyezze vissza a fedőlapot (2 ④ábra).

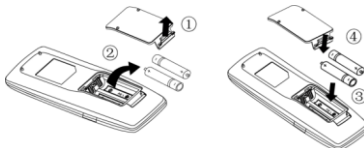

1. ábra

2. ábra

Megjegyzés:

- Használat folyamán irányítsa a távirányító jeladóját a készülék jelveő ablakára.
- A jeladó és jelveő közti távolság maximum 8 méter lehet, és legyen teljesen akadálymentes.
- Ha a helységben fénycsöves világítás vagy dróttmentes telefon van, ez zavaróan hathat a jelveő készülékre. Csökkentse a távolságot a klíma és a távirányító között.
- Elemcserénél mindig egyforma elemeket használjon.
- Ha hosszabb ideig nem használja majd a távirányítót, vegye ki belőle az elemeket.
- Cserélje ki az elemeket, ha a kijelzőn homályosan, vagy egyáltalán nem látszanak az ikonok.

KARBANTARTÁS

Tisztítás és karantartás

VIGYÁZAT:

- Tisztítás előtt kapcsolja ki és válassza le a készüléket az áramforrásról az áramütés elkerülése érdekében.
- Ne mossa vízzel a készüléket, fennáll az áramütés veszélye.
- Ne használjon illékony folyadékokat a légkondicionáló tisztításához.

A beltéri egység felületének tisztítása

Ha a beltéri egység felülete szennyezett, ajánlott puha, száraz vagy nedves ruhával tisztítani.

MEGJEGYZÉS:

- Ne vegye le a panelt tisztítás közben.

A szűrő tisztítása

1. Vegye ki a szűrőt

- Húzza ki a szűrőket a légbevezető panel mindkét oldalán a nyíl irányába, ahogy az a képen látható.
- A szűrők beszereléséhez fordított módon járjon el. Beszerelésnél ügyeljen arra, hogy a szűrő elülső és hátsó része helyesen legyen tájolva. (A szűrő elülső oldala "front", a hátsó oldala a "back" feliratú.)

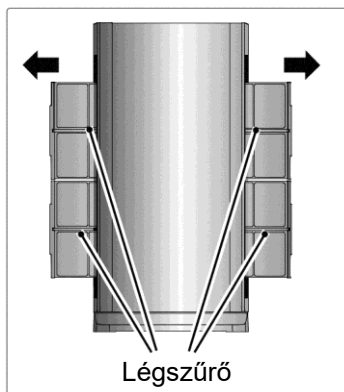

2. Tisztítsa meg a szűrőt

- Rázza ki a port a szűrőből, vagy használjon porszívót. Ha a szűrő nagyon szennyezett, mossa ki meleg vízzel és egy kevés semleges mosószerrel, majd öblítse le tiszta meleg vízzel.
- A tisztítás után hagyja megszáradni a szűrőt, majd szerelje vissza.

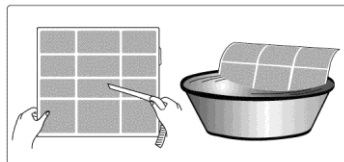

Megjegyzés:

Ne szárítsa a szűrőt közvetlen napfényen vagy nyílt láng közelében. Ellenkező esetben a szűrő deformálódhat.

Szezon előtti ellenőrzés

1. Ellenőrizze, hogy nincsenek-e eltömődve a levegőt be – és kivezető nyílások.
2. Ellenőrizze, hogy a megszakító, a hálózati csatlakozó és a dugalj jó állapotban van-e.
3. Ellenőrizze, hogy a szűrő tiszta-e.
4. Ellenőrizze, hogy az elemek be vannak-e helyezve a távirányítóba.
5. Ellenőrizze, hogy a kültéri egység talpazata nem sérült-e meg vagy nem korrodálódott-e. Ha megsérült, forduljon a kereskedőhöz.
6. Ellenőrizze, nem sérült-e meg a lefolyócső.

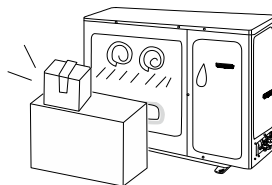

Szezon utáni ellenőrzés

1. Kapcsolja ki az áramellátást.
2. Tisztítsa meg a szűrőt és a beltéri egység panelét.
3. Tisztítsa meg a kültéri egységet és távolítsa el a közelében lévő akadályokat.
4. Ellenőrizze, hogy a kültéri egység talpazata nem sérült-e meg vagy nem korrodálódott-e. Ha megsérült, forduljon a kereskedőhöz.

Újrahasznosítási információk

1. Számos csomagolóanyag újrahasznosítható. Dobja ezeket az újrahasznosítható anyagok számára megfelelő konténerekbe.
2. A használt légkondicionáló selejtezése esetén forduljon a helyi gyűjtőközpontoz, vagy kérjen tanácsot kereskedőjétől a berendezés megfelelő ártalmatlanítására vonatkozóan.

HIBAELEHÁRÍTÁS

Hibaelemzés

A gyakori jelenségek elemzése

A szerviz igénylése előtt ellenőrizze az állapotot az alábbi utasítások szerint. Ha a hibát nem lehet elhárítani, forduljon a helyi kereskedőhöz vagy képzett szakemberekhez.

Állapot	Ellenőrzés	Megoldás
A beltéri egység nem kap jelet a távirányítótól, vagy a távirányító nem működik.	A berendezés működése súlyosan károsodott (statikus elektromosság, instabil feszültség)?	Húzza ki a dugót. 3 perc elteltével csatlakoztassa vissza a dugót, és kapcsolja be a készüléket.
	A távirányító a jel hatótávolságán belül van?	A jel hatótávolsága 8 m.
	Vannak akadályok a jel útjában?	Távolítsa el az akadályokat.
	A távirányító a készülék jelzőablakára van irányítva?	Válasszon megfelelő szöveget, és irányítsa a távirányítót a készülék vevőablakára.
	Elégséges a távirányító hatótávolsága? A kijelző nehezen olvasható vagy nem mutat semmit?	Ellenőrizze az elemeket. Ha lemerültek, cserélje ki őket.
	A távirányító nem reagál a gombnyomásra?	Ellenőrizze, hogy a távirányító nem sérült-e meg, és szükség esetén cserélje ki.
	Van-e fénycsöves világítás a szobában?	Vigye közelebb a távirányítót a készülékhez. Kapcsolja ki a fénycsövet, és próbálja meg újra.

Állapot	Ellenőrzés	Megoldás
A légkondicionáló nem működik.	Áramkiesés?	Várjon, amíg felújul az áramszolgáltatás.
	Kilazult a csatlakozó?	Dugja be szilárdan a csatlakozót.
	Kiesett a megszakító vagy kiegészítő a biztosíték?	Forduljon egy szakemberhez, aki ellenőrzi a megszakítót vagy kicseréli a biztosítékot.
	Zavar az áramkörben?	Forduljon egy villanyszerelőhöz.
	A kikapcsolás után azonnal újrapcsolta a készüléket?	Várjon 3 percet, majd kapcsolja be újra a készüléket.
	Helyesen állította be a funkciót a távirányítóval?	Állítsa be újra a funkciót.
A beltéri egységből gőz gomolyog.	A helyiségben magas a hőmérséklet vagy a páratartalom?	Ennek oka a helyiség levegőjének hirtelen lehűlése. Rövidesen a hő-mérséklet és a páratartalom lecsökken. A gőz eltűnik.
A beltéri egységből nem áramlik levegő.	Akadályok vannak a levegőt be/ kivezető nyílások előtt?	Távolítsa el az akadályokat.
	Fűtés módban a helyiség hőmérséklete elérte a beállított értéket?	A beállított érték elérése után a beltéri egység nem fúj ki több meleg levegőt.
	Éppen most kapcsolta be a Fűtés módot?	A beltéri egység ventilátora csak néhány perccel később kezd működni, hogy ne fújja a hideg levegőt. Ez egy szabályos jelenség.
Nem lehet beállítani a hőmérsékletet Nem lehet beállítani a hőmérsékletet	A készülék Auto üzemmódban működik?	Auto üzemmódban nem lehet beállítani a hőmérsékletet. A hőmérséklet beállításához módosítsa az üzemmódot.
	A kívánt hőmérséklet túllépi a beállítható tartomány határait?	A beállítható hőmérséklet – tartomány 16 - 30 °C.

Állapot	Ellenőrzés	Megoldás
Nem kielégítő hűtés (fűtés).	A tápfeszültség túl alacsony?	Várjon, amíg a tápfeszültség értéke ismét megfelelő lesz.
	Piszkos a szűrő?	Tisztítsa meg a szűrőt.
	Jól van beállítva a hőmérséklet?	Állítsa be helyesen a hőmérsékletet.
	Nyitott ajtók vagy ablakok?	Csukja be az ajtókat és ablakokat.
Kellemetlen szag árad az egységből.	A szag forrása a helységben van, pl. bútor, cigaretta stb.?	Távolítsa el a bűz okozóját. Tisztítsa meg a szűrőt.
Nem működik szabályosan a klíma.	Az egység működését vihar, rádiójelek vagy magas frekvenciájú jelek befolyásolják?	Válassa le az egységet az áramkörrel, pár perc múlva csatlakoztassa és kapcsolja be.
A kültéri egységből gőz gomolyog.	Fűtés üzemmód van bekapcsolva?	A leolvasztásnál Fűtés módban gőz képződhet, ez normál állapot.
Folyó víz hangja hallható.	Éppen most kapcsolta be-, vagy ki a készüléket?	A hűtőközeg áramlása okozza. Ez egy szabályos jelenség.
Pattogás hallható.	Éppen most kapcsolta be-, vagy ki a készüléket?	A műanyag tágulása vagy összehúzódása okozza, amit a hőmérséklet változása idéz elő.

Hibakód

Rendellenes működés esetén a beltéri egység hőmérséklet-kijelzője villogni fog, és a megfelelő hibakódot ábrázolja majd. Az alábbi táblázatban ismerteti a zavar jellegét.

Hibakód	Megoldás
H3	A hibajelzés újraindítás után megszüntethető. Ha nem, forduljon a szervizközpontoz.
H6	A hibajelzés újraindítás után megszüntethető. Ha nem, forduljon a szervizközpontoz.
E1	A hibajelzés újraindítás után megszüntethető. Ha nem, forduljon a szervizközpontoz.
E3	A hibajelzés újraindítás után megszüntethető. Ha nem, forduljon a szervizközpontoz.

Hibakód	Megoldás
E4	A hibajelzés újraindítás után megszüntethető. Ha nem, forduljon a szervizközpontoz.
E5	A hibajelzés újraindítás után megszüntethető. Ha nem, forduljon a szervizközpontoz.
E6	A hibajelzés újraindítás után megszüntethető. Ha nem, forduljon a szervizközpontoz.
E8	A hibajelzés újraindítás után megszüntethető. Ha nem, forduljon a szervizközpontoz.
F0	Forduljon a szervizközpontoz.
F1	Forduljon a szervizközpontoz.
F2	Forduljon a szervizközpontoz.
F3	Forduljon a szervizközpontoz.
F4	Forduljon a szervizközpontoz.
F5	Forduljon a szervizközpontoz.

Megjegyzés:

Ha egyéb hibakódok jelennek meg, forduljon hivatalos szervizközpontoz.

VIGYÁZAT

- A lenti állapotok valamelyikénél azonnal kapcsolja ki a klímát és válassza le az áramkorról. Forduljon segítségért az eladóhoz vagy a márkaszervizhez.
 - A tápkábel forró vagy megsérült.
 - Abnormális üzemeltetési zaj.
 - Gyakran aktiválódik a megszakító.
 - Kellemetlen, égett szag áramlik a készülékből.
 - A beltéri egységből szivárog a hűtőközeg.
- Ne javítsa, ne módosítsa a készüléket!
- Ha a légkondicionáló készülék abnormális körülmények között üzemel, az működési zavart okozhat vagy áramütéshez, tűzképződéshez vezethet.

TELEPÍTÉSI ÚTMUTATÓ

Méretábrázolás a beszereléshez

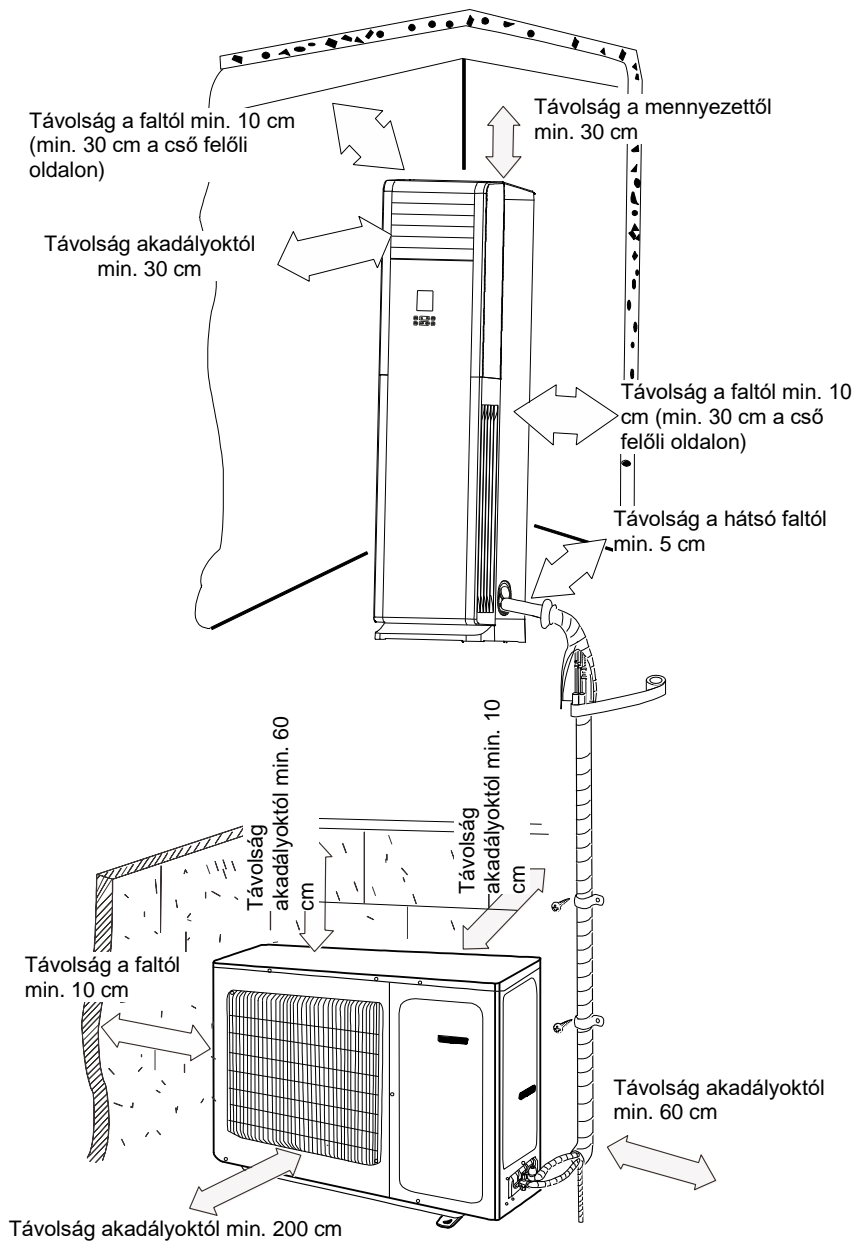

Utasítások a készülék telepítéséhez és áthelyezéséhez

Biztonsági okokból tartsa be az alábbi szabályokat.

VIGYÁZAT:

- **Biztosítani kell, hogy az egység szerelésénél és áthelyezésénél a hűtőkörben ne legyen levegő és semmi más, az adott hűtőközeg típuson kívül.**
A levegő és más anyagok a hűtőkörben növelik a nyomást, a kompresszor megsérülhet és sérülések veszélye áll fenn.
- **Az egység szerelésénél és áthelyezésénél ne töltsön olyan hűtőközeget a rendszerbe, ami nem felel meg a terméklapon feltüntetett értékeknek.**
E szabály be nem tartása hibás működést, mechanikai zavart vagy súlyos sérüléseket okozhat.
- **Ha az egység szerelésénél és áthelyezésénél fel kell halmozni a hűtőközeget, hagyja bekapcsolva az egységet Hűtés módban. Zárja el teljesen a szelepet a nagynyomású oldalon (folyadékszelep). 30 – 40 mp múlva zárja el a szelepet az alacsonynyomású oldalon (gázszelep), azonnal kapcsolja ki és válassza le az áramkörrel az egységet. Ne feledje, hogy a hűtőközeg-elszívás nem tarthat 1 percnél tovább.**
Ha az elszívás túl sokáig tart, levegő kerülhet be, ami nagy nyomást, kompresszor-károsodást és sérüléseket okozhat.
- **A hűtőközeg elszívásánál az összekötő cső leszerelése előtt ellenőrizze, hogy a gáz- és folyadékszelep teljesen zárva van és le van kapcsolva a tápellátás.**
Ha be van kapcsolva a kompresszor amíg nyitva van a zárószelep és még nincs bekötve az összekötő cső, beszivattyúzza a levegőt, ami nagy nyomást, kompresszor-károsodást és sérüléseket okozhat.
- **A szerelésnél a kompresszor elindítása előtt ellenőrizze, hogy az összekötő cső biztonságosan csatlakoztatva van-e.**
Ha be van kapcsolva a kompresszor amíg nyitva van a zárószelep és még nincs bekötve az összekötő cső, beszivattyúzza a levegőt, ami nagy nyomást, kompresszor-károsodást és sérüléseket okozhat.
- **Tilos olyan helyre telepíteni, ahol korrozív vagy gyúlékony gázok szivároghatnak.**
Gázszivárgás esetén az egység közelében fennáll a robbanás vagy más sérülések veszélye.
- **Ne használjon hosszabbító kábeleket a csatlakozáshoz. Ha a tápkábel túl rövid, forduljon a helyi márkaszervizhez és kérjen megfelelő kábelt.**
A helytelen csatlakozás áramütést vagy tűzkepződést okozhat.
- **A beltéri és kültéri egységek csatlakozásához az előírt kábeleket kell használni. A kábeleket rögzítse gondosan a tartókkal, hogy a kapcsolódoboz érintkezői ne feszüljenek meg.**

- A nem megfelelően méretezett kábelek, a huzalok nem megfelelő bekötése és a nem rögzített sorkapcsok áramütést vagy tűzképződést okozhatnak.

Szükséges szerszámok

- | | |
|------------------|----------------------------|
| 1. Vízmérték | 8. Csővágó |
| 2. Csavarhúzó | 9. Szivárgás-érzékelő |
| 3. Útvefűró | 10. Légszivattyú |
| 4. Fűró | 11. Nyomásmérő |
| 5. Csővégtágító | 12. Univerzális mérőeszköz |
| 6. Nyomatékkulcs | 13. Hatszögű kulcs |
| 7. Szabványkulcs | 14. Mérőszalag |

Megjegyzés:

- Bízza a helyi eladóra a szerelést.
- Ne használjon az előírásnak nem megfelelő kábelt.

A telepítési hely kiválasztása

Alapvető követelmények

A készülék beszerelése az alábbi helyek egyikére működési zavarokat okozhat. Ha nincs mód egyéb megoldásra, kérjen tanácsot a helyi eladótól.

1. Nagy hőforrások, párolgás, gyúlékony /robbanékony gázok vagy oldószerek közelében, amelyek részecskéi a levegőben vannak.
2. Magas frekvenciájú készülékek közelében (hegesztők, orvosi műszerek stb.)
3. Tengerpart közelében.
4. Ahol a levegőben olaj vagy füst van.
5. Ahol kénes gázok vannak a levegőben.
6. Egyéb, rendhagyó körülmények között.
7. Próbálja meg a készüléket a fénycsöves világítástól távol tartani.

Beltéri egység

1. Ne telepítse a beltéri egységet olyan helyre, ahol a feldolgozott vagy kiszabadult gyúlékony gázok felhalmozódhatnak.
2. Ne telepítse a beltéri egységet olyan helyre, ahol nedves lehet vagy olaj fröccsenhet rá.
3. Válasszon ki egy olyan helyet, ahonnan a befűjt levegő az egész helyiségben szétáramlik.
4. Válasszon olyan helyet, ahol a csöveket könnyen be lehet vezetni a kültéri egységhez való csatlakozáshoz.

5. Válasszon olyan helyet, ahol a levegő be- és kivezetését semmi sem akadályozza.
6. Válasszon olyan helyet, amelyet a legkevésbé befolyásol a kívülről érkező légáramlás.
7. Válasszon olyan helyet, ahol a padló szilárd és vízszintes.
8. Hagyjon elegendő helyet a karbantartáshoz és a telepítéshez.
9. Tartsa be a szerelési rajz szerint előírt méreteket és távolságokat.
10. Ne használja a készüléket mosókonyha, fürdőszoba vagy úszómedence közvetlen közelében.

Kültéri egység

1. Válasszon olyan helyet, ahol a zaj és a kültéri egységből kiáramló levegő nem zavarja a környezetet.
2. A helyszín legyen szellős és száraz. A kültéri egységet nem szabad közvetlen napfénynek vagy erős szélnek kitenni.
3. A helynek el kell bírnia a kültéri egység súlyát.
4. A telepítésnek a telepítési rajz szerinti méreteket és távolságokat kell követnie.
5. Válasszon olyan helyet, amely gyermekek számára elérhetetlen, valamint állatoktól és növényektől távol esik. Ha biztonsági okokból szükséges, állítson kerítést az egység köré.
6. A beltéri és a kültéri egység közötti magasságkülönbség nem haladhatja meg az 5 m-t. A csatlakozócső maximális hossza 10 m.

Az elektromos bekötés feltételei

Biztonsági szabályok

1. A készülék telepítésekor be kell tartani az elektromos biztonsági szabványokat és előírásokat.
2. Ha a tápkábel megsérül, azt a gyártónak, hivatalos szerviztechnikusnak vagy megfelelően képzett személynek kell kicserélnie a lehetséges kockázat csökkentése érdekében.
3. Használjon külön áramkört és megszakítót a berendezés csatlakoztatásához.
4. A tápegységhez való állandó csatlakoztatás esetén a készülék kikapcsolására olyan kapcsolót kell használni, amely minden pólust leválaszt, és amelynek érintkezői kikapcsolt állapotban legalább 3 mm távolságra vannak egymástól.
5. A szerelésnél be kell tartani az elektrotechnikai biztonsági normákat és előírásokat.

6. A megszakítónak rövidzárlat- és túlterhelés elleni védelmet kell biztosítania. Telepítsen megfelelő kapacitású (méretű) megszakítót a táblázat szerint.
7. Ellenőrizze, hogy a tápegység megfelel-e a légkondicionáló követelményeinek. Az instabil áramellátás vagy a helytelen csatlakoztatás áramütést, tüzet vagy meghibásodást okozhat. A légkondicionáló használata előtt szerelje fel a megfelelő tápkábeleket.
8. Ügyeljen arra, hogy helyesen kapcsolja be a fázis, a nulla és a földelő vezetőket.
9. Kapcsolja ki a tápellátást bármilyen munka elkezdése előtt az elektromos berendezésen.
10. Ne csatlakoztassa a készüléket az áramkörhöz a telepítés befejezése előtt.

Földelés

1. A légkondicionáló berendezés az elektromos berendezések 1. osztályába tartozik. Biztosítani kell megfelelő földelését az érvényes szabályok szerint. Rendszeresen ellenőrizze a földelést, egyébként fennáll az áramütés veszélye.
2. A sárgászöld vezeték a készülékben a földelő vezeték, és egyéb célokra nem használható.
3. A földelő ellenállásnak meg kell felelnie a vonatkozó elektrotechnikai biztonsági normáknak.
4. A megszakító kiválasztásához tekintse meg a következő táblázatot. A megszakítónak túláram (rövidzárlat) és túlterhelés ellen kell védenie. (Vigyázat: ne használja a biztosítékot önmagában az áramkör védelmére.)

Légkondicionáló berendezés	A megszakító kapacitása
24 K	25 A

TELEPÍTÉS

A beltéri egység telepítése

1.lépés: Válassza ki a szerelés helyét.

Válassza ki kliense számára a megfelelő helyet, és beszélje meg vele ajánlatát.

2. lépés: A csőfurat kialakítása

1. A csőfurat helyét a csövek kivezetésének iránya szerint kell kiválasztani.
2. A kiválasztott helyeken fúrjon a falba $\Phi 70$ mm átmérőjű kivezető nyílást. A víz helyes elfolyásának biztosítása miatt a csőkivezető nyílást belülről a külső fal felé enyhén lefelé lejtő szögben ($5 - 10^\circ$) kell kifúrni.

Megjegyzés:

- A fúrásnál védekezzen a por ellen. Tartsa be a biztonsági szabályokat.

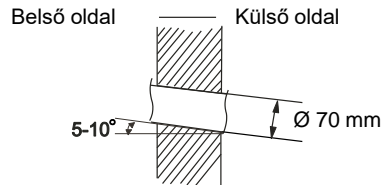

3. lépés: A csövek kivezetése

1. A csöveket balról, jobbról vagy hátul lehet kivezetni az egységből.

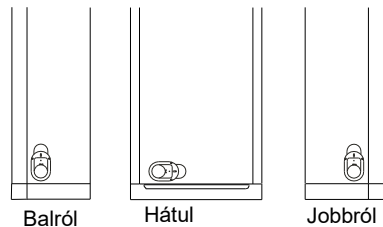

2. A csővezeték útvonalának kiválasztása után lazítsa meg a csavarokat a megfelelő felső és alsó kupakokon a csatlakozó csövek és a lefolyócső csatlakoztatásához a beltéri egységhez.

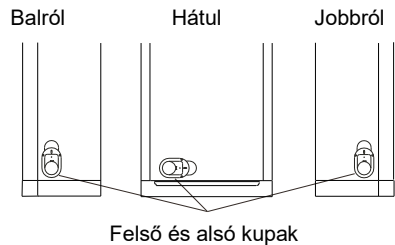

4. lépés: A beltéri egység csöveinek csatlakoztatása

1. Csavarja ki a fedél bal és jobb oldalán lévő csavart, és távolítsa el a légbevezető panelt.
2. Igazítsa egymáshoz a csövek tengelyét és illessze a csőcsonkot a csatlakozócső kiszélesített nyakába.
3. Húzza meg kézzel a hollandi anyát.
4. Állítsa be a meghúzási nyomatékot a táblázat szerint. A szabványkulcsot tegye a csőcsatlakozásra, a nyomatékkulcsot pedig a hollandi anyára. A hollandit húzza be a nyomatékkulccsal.

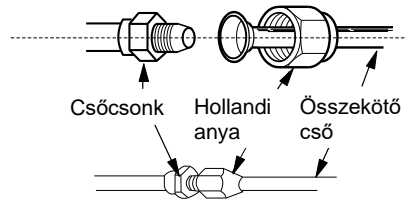
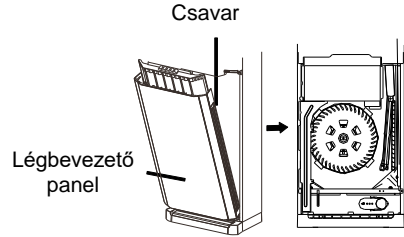

Hatszögű hollandi	Meghúzó-nyomaték
Ø 6 mm	15–20 Nm
Ø 9,52 mm	30–40 Nm
Ø 12 mm	40–55 Nm
Ø 16 mm	60–65 Nm
Ø 19 mm	70–75 Nm

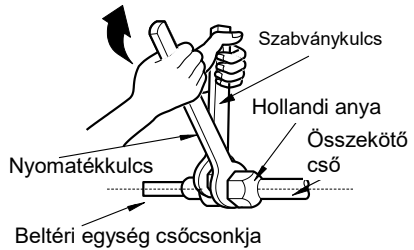

5. A hűtőcsövekre és a csövek csatlakozásaira húzza fel a szigetelő hüvelyt, és tekerje be szigetelőszalaggal.

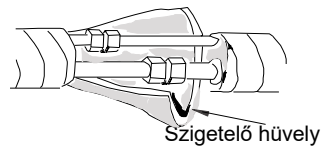

5. lépés: A lefolyótömlő szerelése

1. Csatlakoztassa a lefolyótömlőt a beltéri egység lefolyócsővéhez.

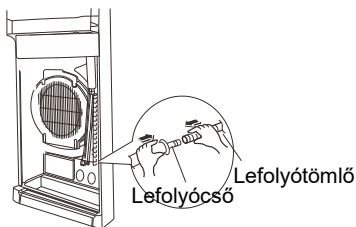

2. Tekerje be szalaggal.

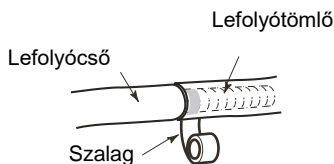

Megjegyzés:

A kondenzáció megakadályozásához tegyen szigetelőhüvelyt a lefolyótömlőre.

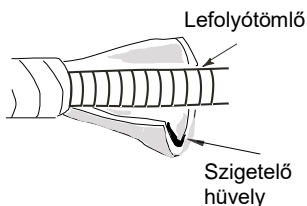

6. lépés: A kábel csatlakoztatása a beltéri egységhez

1. Húzza át a tápkábelt a beltéri egység kábelvezetőjén, és vezesse ki.

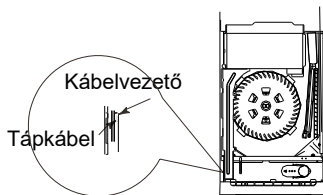

2. Távolítsa el a kábelrögzítőt, csatlakoztassa a tápkábel vezetékait a színeknek megfelelően a kapocsdobozhoz, húzza meg a csatlakozócsavarokat, majd rögzítse a tápkábelt a rögzítővel.

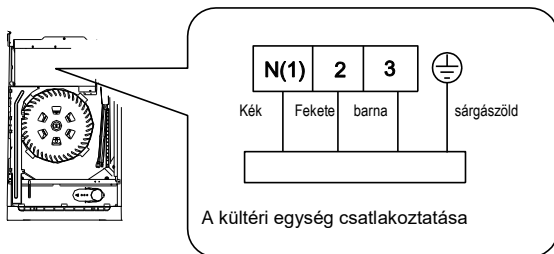

- Állítsa be a felső és alsó csőfurat kupakok helyzetét. A kupakokat a lehető legszorosabban nyomja a csatlakozó csövekhez és a lefolyócsőhöz.
- Húzza meg a csavarokat.

Megjegyzés:

- Az összes huzalt szakembernek kell bekötnie.
- Ha rövid a kábel, kérjen egy megfelelőt az eladótól. Hosszabbító kábel használata tilos.
- Ha csatlakozódugóval van bekötve az egység, akkor ennek könnyen hozzáférhetőnek kell lennie bekötés után.
- Csatlakozódugó nélküli légkondicionáló esetén az áramkörbe egy megszakítót (megszakító kapcsolót) kell bekötni. Ennek a kapcsolónak minden pólust le kell választania, és nyitott állapotban az érintkezők közötti távolságnak legalább 3 mm-nek kell lennie.

7. lépés: A csövek összekötése

- Tekerje be a csatlakozócsövet, tápkábelt és a lefolyótömlőt szalaggal.
- A lefolyótömlő és a tápkábel egy részét hagyja szabadon a szereléshez. Tekerje be a köteg egy részét, majd különítse el a kötegből először a tápkábelt, majd a lefolyótömlőt.
- Egyenletesen tekerje be. A tekeréseknek 2/3-án részben át kell fedniük egymást. Ne tekerje túl szorosan vagy lazán.
- A folyadékcsövet és gázcsövet a végén önállóan kell betekerni.

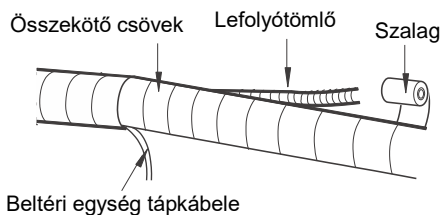
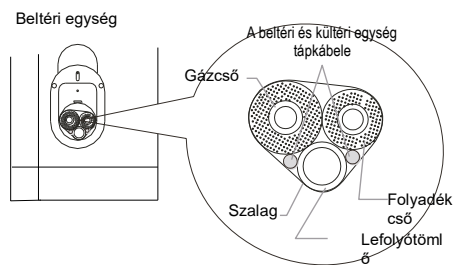

Megjegyzés:

- A tápkábel és a vezérlőhuzal nem keresztezhetik egymást és nem rögzíthetők közösen.
- A lefolyótömlőt a csövek aljához kell kötni.

9. lépés: A beltéri egység felfüggesztése

1. Vezesse az összekötött kötegeket a fali furatokba és húzza ki a furatokon keresztül.
2. Töltse ki a csövek és a kábelvezető közötti nyílásokat gumitömítésekkel.
3. Rögzítse a kábelvezetőt.

Megjegyzés:

- Ne hajlítsa meg erősen a lefolyótömlőt, mert ez akadályozhatja víz elfolyását.

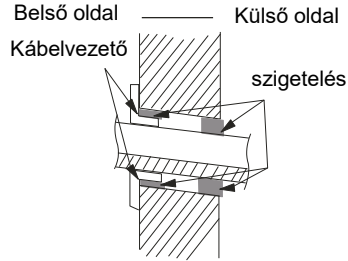

A kültéri egység telepítése

1. lépés: A kültéri egység talpazatának rögzítése (Válasszon egy, a helyi követelményeknek megfelelő talpazatot.)

1. Az épület szerkezete alapján válassza ki a megfelelő szerelési helyet.
2. Rögzítse horgonycsavarokkal a kültéri egység talpazatát a kiválasztott helyen.

Megjegyzés:

- A kültéri egység telepítésénél be kell tartani a biztonsági szabályokat.
- Győződjön meg arról, hogy a talpazat elbírja az egység súlyának legalább négyszeresét.
- A kültéri egységet legalább 3 cm-el a padló felett kell felszerelni, hogy a vízfolyás bebiztosítása miatt.
- 2300–5000 W hűtőteljesítményű egységeknél 6 horgonycsavarra van szükség; 6000–8000 W hűtőteljesítményű egységeknél 8 darabra; 10000–16000 W –ál pedig 10 db horgonycsavarra.

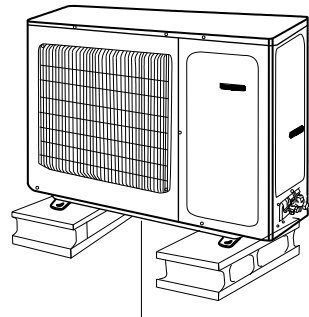

Min. 3 cm a padló felett

2. lépés: A lefolyócső bekötése. (Csak hűtő/fűtőfunkciós egységek)

1. Helyezze be a lefolyóvezeték csatlakozóját az alváz nyílásába (az ábra szerint).
2. Csatlakoztassa a tömlőt a lefolyóhoz.

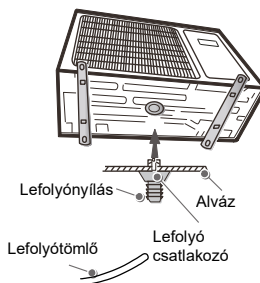

3. lépés: A kültéri egység rögzítése

1. Helyezze a talpazatra a kültéri egységet.
2. Rögzítse a kültéri egységet a tartólábak nyílásaiban levő csavarokkal.

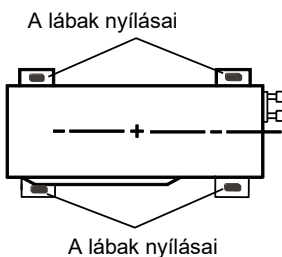

4. lépés: A csövek csatlakoztatása a kültéri egységhez

1. Csavarozza ki az elülső sínt vagy a fogantyút.
2. Csavarozza le a szelep kupakját, és helyezze a kiperemesített csővéget a szelep csonkjába.
3. Először kézzel húzza be a hollandi anyát.
4. Húzza be nyomtécikulccsal a hollandi anyát a táblázat szerint.

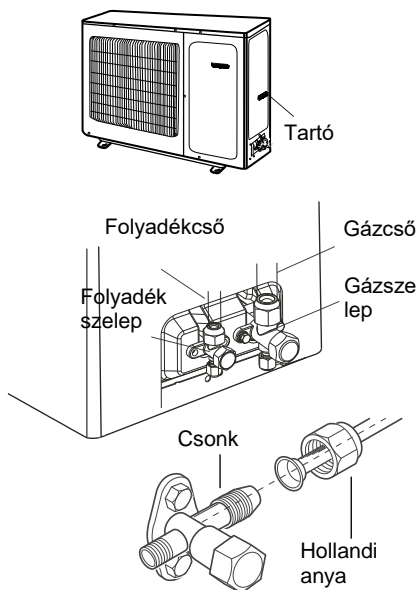

A meghúzónyomaték nagysága.

Hatszögű anya átmérője (mm)	Meghúzónyomaték (Nm)
Ø6,34 (1/4")	15,7 (1,6 kg.m)
Ø9,52 (3/8")	29,4 (3,0 kg.m)
Ø12,70 (1/2")	49 (5,0 kg.m)
Ø15,88 (5/8")	73,6 (7,5 kg.m)

5. lépés: Az elektromos kábel csatlakoztatása a kültéri egységhez

1. Szerelje le a kábeltartót. A tápkábel és a vezérlőhuzal vezetőit (csak hűtő/fűtőmodellek) csatlakoztassa a kapocsdobozhoz színek szerint, és húzza be a csavarokat.

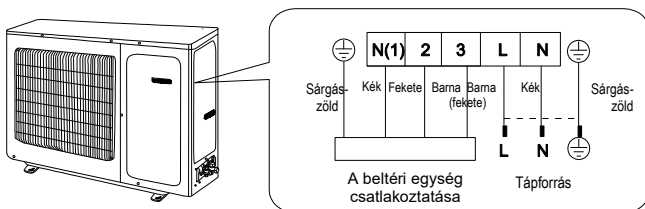

2. Rögzítse a kábelt a tartóval.

Megjegyzés:

1. A csavarok behúzása után finoman húzza meg a kábelt, és ellenőrizze a csatlakozás szilárdságát.
2. A tápkábelt nem szabad elvágni, meghosszabbítani vagy lerövidíteni.

6. lépés: A csövek kivezetése

1. A csöveket ajánlatos a fal mentén kivezetni, megfelelően hajlítva és lehetőleg beburkolva. A cső minimális hajlítási sugara 10 cm.
2. Ha a kültéri egység a fali nyílásnál magasabban van, a csöveken még a helyiségbe történő bevezetés előtt egy "U" alakú hajlatot kell kialakítani, hogy az esővíz ne folyhasson be a cső felületén.

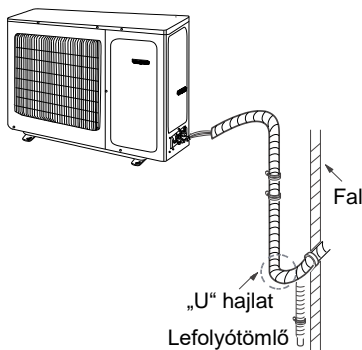

Megjegyzés:

- A lefolyótömlő nem lehet magasabban a fali furatban a beltéri egység lefolyóvezetékénél.

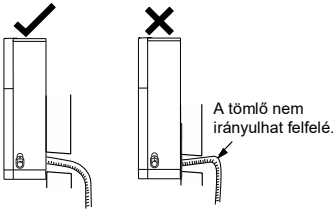

- A jó vízvezetés érdekében a lefolyótömlő végét nem szabad vízbe meríteni.

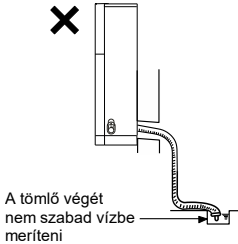

- Vezesse a lefolyótömlőt enyhén lefelé lejtő szögben. A lefolyótömlő nem irányulhat felfelé, nem lehet hullámos stb.

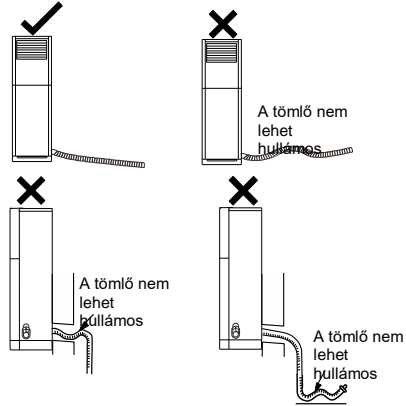

Légtelenítés és szivárgásellenőrzés

Légszivattyú használata

1. Vegye le a folyadék- és gázszelepek kupakjait, és a hűtőközeg töltőnyílásának kupakját.
2. Csatlakoztassa a manométeres akkumulátor szivattyútömlőjét a hűtőközeg töltőnyílásához a gázszelepen, majd egy másik szivattyútömlőn keresztül csatlakoztassa a manométeres akkumulátort a vákuum-szivattyúhoz.
3. Nyissa ki a szelepet a manométeres akkumulátoron, indítsa el a szivattyút, és szivattyúzza a levegőt 10-15 percig. A nyomást $-0,1$ MPa értéken kell tartani.

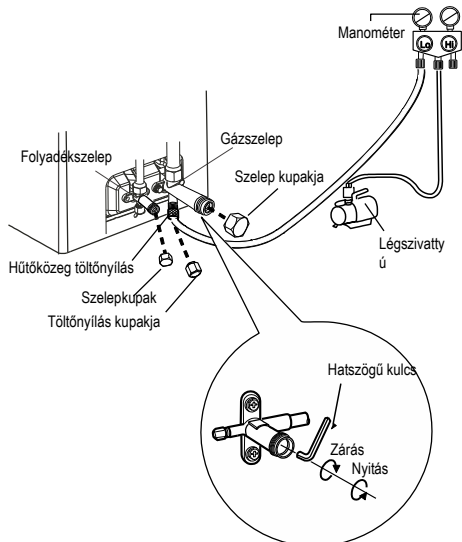

4. Kapcsolja ki a szivattyút és várjon 1-2 percet. A nyomásnak -0,1 MPa értéken kell maradnia. Ha a nyomás növekedne, akkor a hűtőkörben szivárgás lehet.
5. Szerelje le a manométeres akkumulátort, és egy hatszögű kulcs segítségével nyissa ki ütközésig a folyadék – és gázszelepet.
6. Csavarozza fel a szelepek és a hűtőközeg töltőnyílásának kupakjait.
7. Szerelje fel a tartót.

Szivárgási teszt

1. Szivárgás-detektorral:
Ellenőrizze a csővezetékét és a csatlakozásokat egy szivárgás-detektorral.
2. Szappanos oldattal:
Ha nem áll rendelkezésére egy szivárgás-detektor, ellenőrizze a csővezetékét és a csatlakozásokat szappanos oldat segítségével. A kérdéses helyet kenje be szappanos oldattal, és hagyja rajta legalább 3 percig. Buborékok képződése esetén szivárog a hűtőközeg.

Telepítés utáni ellenőrzés

A telepítés befejezése után ellenőrizze az alábbi tételeket:

Ellenőrzött tétel	Lehetséges zavar
Szilárdan van rögzítve a készülék?	Az egység leeshet, rezeghet, túl zajos lehet.
Elvégezte a szivárgási tesztet a csőrendszeren?	Hűtőközeg – szivárgás esetén nem megfelelő a hűtő/fűtő teljesítmény.
Megfelelő a csövek hőszigetelése?	A víz lecsapódhat és lecsepeghet.
Akadálytalan a víz elfolyása?	A víz lecsapódhat és lecsepeghet.
A tápfeszültség megegyezik az adatlapon feltüntetett értékkel?	Működési zavar; megsérülhetnek az alkatrészek.
Jól vannak beszerelve a csövek és a vezetékek?	Működési zavar; megsérülhetnek az alkatrészek.
Szakszerűen van földelve a készülék?	Áramütés veszélye.
A tápkábel paraméterei megfelelőek?	Működési zavar; sérült alkatrészek.
A levegőt be-és kivezető nyílások akadálymentesek?	Akadályok esetén nem megfelelő a hűtő/fűtő teljesítmény.
A szerelés után eltávolította a port és a szerelési hulladékot?	Működési zavar; megsérülhetnek az alkatrészek.
Teljesen ki van nyitva a folyadék- és a gázszelep?	Korlátozott hűtőközeg-áramlás esetén a hűtő/fűtő teljesítmény nem kielégítő.
Szigetelve van az átvezető furat?	Korlátozott hűtő/fűtő teljesítmény vagy energiapazarlás.

Tesztüzem

1. Tesztüzem előtt

- A felhasználónak jóvá kell hagynia a klímaberendezés beszerelését.
- Ismertesse a felhasználóval a készülék használatával kapcsolatos fő tudnivalókat.

2. Működési teszt

- Csatlakoztassa a készüléket az áramhoz, nyomja meg a távirányítón az ON/OFF gombot.
- A MODE gomb segítségével próbálja ki az alábbi üzemmódokat: Automata, Hűtés, Párátlanítás, Ventilátor és Fűtés; ellenőrizze a működést.
- A Hűtés üzemmód nem használható, ha a helység hőmérséklete 16 °C-nál alacsonyabb.

FÜGGELÉK

A biztosító lánc felszerelésére vonatkozó utasítások

A beltéri egység véletlen leesésének megakadályozása érdekében szereljen fel biztosító láncot.

A szerelés lépései:

1. Csavarja ki a csavart a beltéri egység felső fedelén lévő rögzítőfuratban (3. ábra).
2. Fogja a biztosító láncot, illessze a lánc végét a reteszelőnyílásba, és rögzítse a csavarral (4. ábra).
3. Csavarral rögzítse a biztosító lánc másik végét a falhoz (ST4.2X38) (4. ábra).

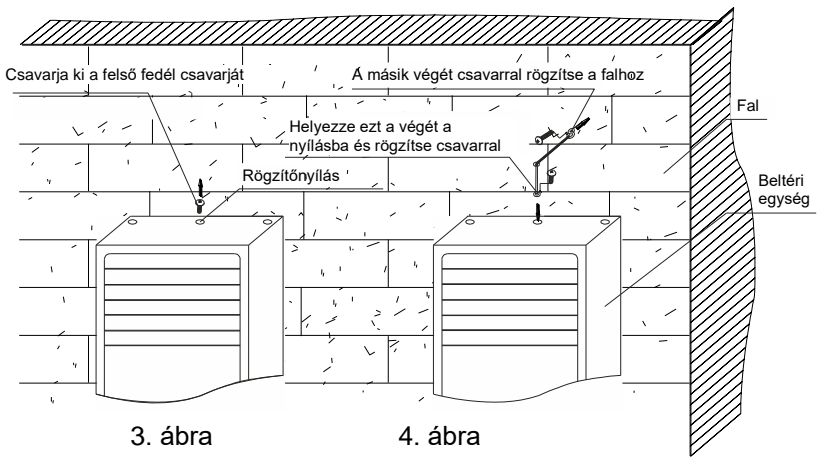

3. ábra

4. ábra

Megjegyzés:

- A tényleges termék eltérhet a fenti képen láthatótól. Kövesse a tényleges terméket.

Az összekötő vezeték konfigurációja

1. Az összekötő vezeték standard hossza:
5 m, 7,5 m, 8 m
2. Az összekötő vezeték minimális hossza 3 m.
3. Az összekötő vezeték maximális hossza és magasságkülönbség:

1.táblázat: Az összekötő vezeték max. hossza

Teljesítmény	Az összekötő vezeték max. hossza	Teljesítmény	Az összekötő vezeték max. hossza
5000 Btu/h (1465 W)	15 m	24000 Btu/h (7032 W)	25 m
7000 Btu/h (2051 W)	15 m	28000 Btu/h (8204 W)	30 m
9000 Btu/h (2637 W)	15 m	36000 Btu/h (10548 W)	30 m
12000 Btu/h (3516 W)	20 m	42000 Btu/h (12306 W)	30 m
18000 Btu/h (5274 W)	25 m	48000 Btu/h (14064 W)	30.

4. Olaj-rátöltés a hűtőközegbe és hűtőközeg –rátöltés az egységösszekötő vezeték meghosszabbításánál:

- Ha a standard hosszhoz képest 10 méterrel meghosszabbítja az egységet összekötő vezetékét, tegyen minden 5 méterhez további 5 ml olajat a hűtőközegbe.

- A hűtőközeg – rátöltés kiszámolása (a folyadékcső hossza alapján):

Hűtőközeg-rátöltés = a folyadékcső meghosszabbítása x hűtőközeg-rátöltés méterenként

- Adjon hozzá hűtőközeget a cső meghosszabbított hosszának megfelelően. A további hűtőközeg mennyisége méterenként a folyadékcső átmérőjétől függően változik (lásd az alábbi táblázatot).

R32 Hűtőközeg utántöltése

A csatlakozócső átmérője		Kültéri egység	
Folyadékcső (mm)	Gázcső (mm)	Csak hűtés (g/m)	Hűtés és fűtés (g/m)
Ø6	Ø9,5 vagy Ø12	16	16
Ø6 vagy Ø9,5	Ø16 vagy Ø19	40	40
Ø12	Ø19 vagy Ø22,2	80	96
Ø16	Ø25,4 vagy Ø31,8	136	96
Ø19	–	200	200
Ø22,2	–	280	280

5. Ha a kültéri egység több, mint 5 m-rel magasabban van a beltéri egységnél, akkor egy kanyart kell kialakítani az olajvisszavezetéshez.

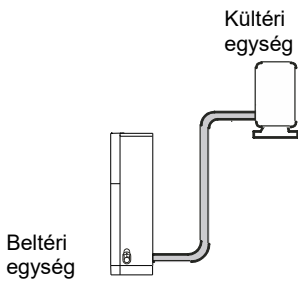

Kevesebb, mint 5 m

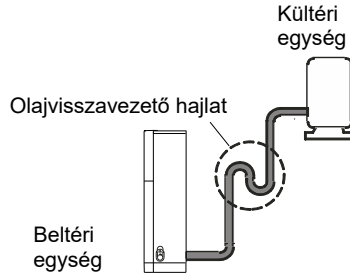

Több, mint 5 m

A csővégek tágitása

Megjegyzés:

- A hűtőközeg-szivárgás fő oka általában a csővégek helytelen tágitása.
- Tartsa be az alábbi lépéseket a csővégek tágitásánál.

1. Vágja le a csövet.

- Mérje le a cső hosszát a kültéri és beltéri egység közötti távolság szerint.
- Egy csővágóval vágjon kellő hosszúságú csövet.

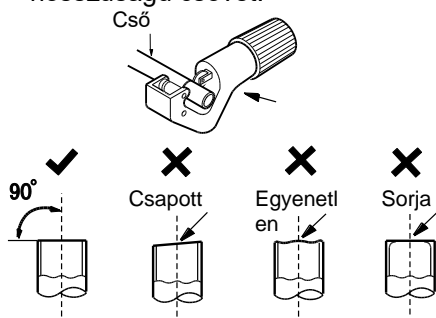

2. Távolítsa el a sorját.

- Egy csővágóval távolítsa el a sorját és figyeljen arra, hogy a sorja ne kerüljön a cső belsejébe.

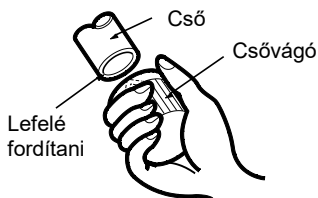

3. Húzzon szigetelő hüvelyt a csőre.

4. Helyezze fel a hollandi anyát.

- A beltéri egység csatlakozócsövén és a kültéri egység szelepén levő hollandi anyákat húzza rá a csőre.

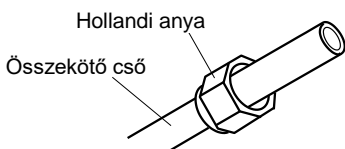

5. Tágitás ki a csővéget.

- Tágitás ki a csővéget egy tágitó szerszámmal.

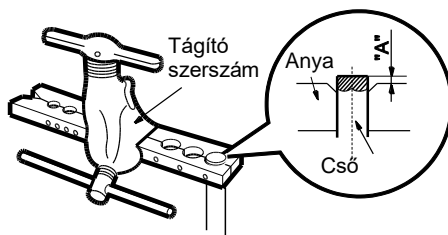

Megjegyzés:

- Az „A” eltérő a cső átmérője szerint (lásd táblázat)

Külső átmérő (mm)	A (mm)	
	Max.	Min
Ø6–6,35 (1/4")	1,3	0,7
Ø9,52 (3/8")	1,6	1,0
Ø12–12,70 (1/2")	1,8	1,0
Ø15,8–16 (5/8")	2,4	2,2

6. Ellenőrzés.

- Ellenőrizze a kiperemezett csővégek minőségét. Ha valami hibát talál, végezze el újra a műveletet.

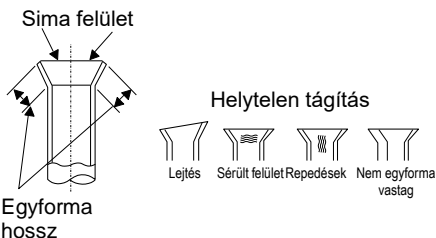

INFORMÁCIÓ AZ ELHASZNÁLT ELEKTROMOS KÉSZÜLÉKRŐL



A termékeken és/vagy a mellékelt dokumentumokon feltüntetett szimbólum azt jelenti, hogy az elektromos és elektronikus készülékeket a megsemmisítés során tilos az általános háztartási hulladékkal összekeverni. A helyes gazdálkodás, helyreállítás és újrahasznosítás érdekében kérjük, hogy ezeket a termékeket szállítsa el a kijelölt gyűjtőhelyekre, ahol díjmentesen átveszik azokat. Ezeknek a termékeknek a megfelelő megsemmisítése értékes energiaforrást menthet meg, és számos emberi egészségre káros hatástól kímélheti meg környezetét, melyek a hulladék nem megfelelő kezelése révén keletkezhetnek. Az önhöz legközelebb található gyűjtőhelyről bővebb információt a helyi hivataltól kérhet.

A HŰTŐKÖZEGRŐL SZÓLÓ INFORMÁCIÓK

A Kiotói Jegyzőkönyv hatálya alá tartozó fluortartalmú üvegházhatású gázokat tartalmaz. Karbantartását és likvidálását kizárólag szakképzett személy végezheti.

Hűtőközeg – típus: R32

A hűtőközeg mennyisége: az adatlapon van feltüntetve.

GWP érték: 675 (1 kg R32 = 0,675 t CO₂ eq)

GWP = Global Warming Potential (globális felmelegedési potenciál)



A berendezés R32 gyúlékony hűtőközeggel van töltve.

Működési zavar, minőségi vagy egyéb gondok esetén kapcsolja ki a készüléket az áramkörből és értesítse a helyi eladót vagy egy autorizált szervizközpontot. **Vészhívás – telefonszám: 112**

GYÁRTÓ

SINCLAIR CORPORATION Ltd.
16 Great Queen Street
WC2B 5AH London
United Kingdom
www.sinclair-world.com

Gyártási hely: Kína (Made in China).

KÉPVISELŐJÉNEK

SINCLAIR Slovakia s.r.o.
Technická 2
821 04 Bratislava
Szlovákia
Tel.: +421 2 3260 5050 | Fax: +421 2 4341 0786
www.sinclair-solutions.com | obchod@sinclair.sk

SZERVIZKÖZPONT

SINCLAIR Slovakia s.r.o.
Technická 2
821 04 Bratislava
Szlovákia
Tel.: +421 2 3260 5052 | Fax: +421 2 4341 0786 | servis@sinclair.sk



EN

For downloading manual for this product, please enter the model name at this link:

**SK**

Pre stiahnutie manuálu k tomuto produktu zadajte modelové označenie do nasledujúceho odkazu:

**HR**

Za preuzimanje priručnika za ovaj proizvod unesite naziv modela na ovu vezu:

**SL**

Za prenos navodil za uporabo tega izdelka, vnesite ime modela na tej povezavi:

**IT**

Per scaricare il manuale di questo prodotto, inserisci il nome del modello a questo link:

**CZ**

Pro stažení manuálu k tomuto produktu zadejte modelové označení do následujícího odkazu:

**DE**

Um das Handbuch für dieses Produkt herunterzuladen, geben Sie bitte den Modellnamen für diesen Link ein:

**HU**

Termék kézikönyvének letöltéséhez írja be a modell megnevezését az alábbi linkre:

**RU**

Чтобы загрузить руководство для этого продукта, введите обозначение модели по следующей ссылке:

**ES**

Para descargar el manual de este producto, ingrese la designación del modelo en el siguiente enlace:





sinclair

AIR CONDITIONING