



## AZ EREDETI HASZNÁLATI ÚTMUTATÓ FORDÍTÁSA

### **FONTOS INFORMÁCIÓ:**

Köszönjük, hogy megvásárolta termékünket. Kérjük, hogy a helyes használat érdekében figyelmesen olvassa el ezt az útmutatót, és őrizze meg későbbi használat esetére.

**EN**

For downloading manual for this product, please enter the model name at this link:

**SK**

Pre stiahnutie manuálu k tomuto produktu zadajte modelové označenie do nasledujúceho odkazu:

**HR**

Za preuzimanje priručnika za ovaj proizvod unesite naziv modela na ovu vezu:

**SL**

Za prenos navodil za uporabo tega izdelka, vnesite ime modela na tej povezavi:

**IT**

Per scaricare il manuale di questo prodotto, inserisci il nome del modello a questo link:

**CZ**

Pro stažení manuálu k tomuto produktu zadejte modelové označení do následujícího odkazu:

**DE**

Um das Handbuch für dieses Produkt herunterzuladen, geben Sie bitte den Modellnamen für diesen Link ein:

**HU**

Termék kézikönyvének letöltéséhez írja be a modell megnevezését az alábbi linkre:

**RU**

Чтобы загрузить руководство для этого продукта, введите обозначение модели по следующей ссылке:

**ES**

Para descargar el manual de este producto, ingrese la designación del modelo en el siguiente enlace:



# TARTALOM

FONTOS BIZTONSÁGI TUDNIVALÓK .....	1
HŰTŐKÖZEG .....	3
SZAKSZERŰ FÖLDELÉS .....	4
ElektrOMOS BEKÖTÉS .....	4
SELEJTEZÉS .....	5
TUDNIVALÓK A PÁRATARTALOMRÓL .....	5
A KÉSZÜLÉK RÉSZEI ÉS FUNKCIÓI.....	6
FŐ RÉSZEK .....	6
ÜZEMBE HELYEZÉS ELŐTT: .....	6
VEZÉRLŐpanel .....	7
FŐ FUNKCIÓK .....	10
A HELY KIVÁLASZTÁSA.....	12
TÁROLÁS ÉS TISZTÍTÁS .....	12
HIBAELHÁRÍTÁS .....	14
A SZERVIZ KIHÍVÁSA ELŐTT .....	14
MŰSZAKI PARAMÉTEREK .....	16
HŰTŐKÖZEG .....	17
GYÁRTÓ .....	17
FORGALMAZÓ, SZERVIZ.....	17

# FONTOS BIZTONSÁGI TUDNIVALÓK

---

- A készüléket nem használhatják korlátozott fizikai, érzékszervi vagy mentális képességű személyek (és gyerekek), és kellő tapasztalatokkal nem rendelkező személyek sem, amennyiben nem felügyelnek rájuk, vagy nem kaptak kellő felvilágosítást a termék használatát illetően egy, a biztonságukért felelős személytől.
- Ügyelni kell arra, hogy a gyerekek ne játszanak a készülékkel.
- CSAK AZ EU KERETÉN BELÜL: A készüléket használhatják 8 évnél idősebb gyerekek, valamint csökkent fizikai, mentális vagy érzékszervi képességű és kellő tapasztalattal nem rendelkező személyek is, ha felügyelnek rájuk, vagy kellő felvilágosításban részesültek a készülék használatáról és a fennálló veszélyekről.
- Gyerekek nem játszhatnak a készülékkel.
- A tisztítást és ápolást nem végezhetik gyerekek felügyelet nélkül.
- Ügyelni kell, hogy a berendezés és a vezeték közelében ne tartózkodjanak 8 évnél fiatalabb gyerekek.
- Javítás vagy karbantartás előtt le kell választani a készüléket a tápellátásról.
- Figyelem: az érintkezők lecsupaszítása előtt valamennyi áramkört le kell választani a tápellátásról.
- A sérült tápkábelt a fennálló veszélyek elkerülése miatt csak a gyártó, felhatalmazott szerviz vagy egy szakképzett technikus cserélheti ki.
- Tisztítás és ápolás előtt válassza le a készüléket az elektromos hálózatról.
- Ne használja mosodákban a készüléket.
- A készülék csak az útmutatóban ismertetett, eredeti rendeltetési célára használható.
- A sérült vagy elhasználadott tápkábelt csak a gyártó, felhatalmazott szerviz vagy egy szakképzett technikus cserélheti ki, eredeti alkatrészek felhasználásával.
- Ellenőrizze, hogy a csatlakozódugó szilárdan van bedugva egy működő elektromos aljzatba. Ellenkező esetben fennáll az áramütés vagy tűzképződés veszélye.
- Ne csatlakoztasson más készülékeket közös aljzathoz a páratlanítóval. Ellenkező esetben fennáll az áramütés vagy tűzképződés veszélye.
- Ne szerelje szét és ne változtassa meg a készüléket vagy a vezetékét. Ellenkező esetben fennáll az áramütés vagy tűzképződés veszélye. A javításokat csak képzett technikusok végezhetik el.
- Ne helyezze a készüléket vagy a vezetékét, fűtőtestek, radiátorok és más hőforrások közelébe.

- Ellenkező esetben fennáll az áramütés vagy tűzképződés veszélye.
- Ez a készülék egy földelő huzallal és földelő érintkezővel ellátott csatlakozódugóval rendelkezik. A dugaszt egy helyesen beszerelt, földelt csatlakozó aljzathoz kell csatlakoztatni. A dugasz földelő érintkezőjét semmiképpen sem szabad kiiktatni.
- Az egységet úgy kell használni és tárolni, hogy védve legyen a nedvességtől, például a lecsapódó párától vagy fecskendező víztől. Ha mégis víz érné, az egységet azonnal le kell választani a tápellátásról.
- A készüléket mindig felállítva kell szállítani, és egy szilárd, vízszintes felületen kell üzemeltetni. Ha a készülék a szállításnál az oldalán feküdt, akkor az áramforráshoz való csatlakoztatás előtt hagyja felállítva 6 órán át.
- A készüléket a vezérlőpanelen található gombbal kell be- és kikapcsolni.
- Ne indítsa el és állítsa le a berendezést a csatlakozódugasz segítségével. Fennáll az áramütés veszélye.
- Ne érintse meg vizes vagy nedves kézzel a vezérlőpanel kezelőgombjait.
- A berendezést védeni kell veszélyes vegyszerektől. Ne használjon ilyeneket a tisztításhoz. A készüléket csak egy puha törlőronggyal szabad megtisztítani, hogy ne sérüljön meg a felülete. Ne használjon viaszt, higítószereket vagy durva tisztítószereket. Ne használja a készüléket gyúlékony anyagok és gázok közelében, mint az alkohol, rovarirtó szerek, benzin stb.
- Ügyelni kell a gyerekekre, hogy ne játszanak a berendezéssel és ne másszanak rá.
- Furcsa zajok vagy füst érzékelése esetén azonnal kapcsolja ki a berendezést és válassza le a tápellátásról.
- Az egységet nem szabad vízzel lemosni. A víz behatolhat a készüléke belsejébe és megromlásra vezethet, ami elektromos áramütést okozhat. Ha víz került a készülékbe, azonnal válassza le az áramforrásról, és értesítse a márkaszervizt.
- A berendezés felemeléséhez és áthelyezéséhez legalább két ember szükséges.
- Üzembe helyezés előtt ellenőrizze, megvan-e az összes tartozék.
- A szűrők be/kihelyezésénél ne érintse meg a fém részeket, fennáll a sérülések veszélye.
- Ne zárja le a levegőt be/kivezető nyílásokat. A légáramlás korlátozása kisebb hatékonysághoz, vagy a készülék károsodásához vezethet.
- A készülék csatlakoztatásánál/leválasztásánál mindig a csatlakozódugót kell fogni. Ne húzza a vezetéket a készülék leválasztásánál az áramforrásról. Fennáll az áramütés, vagy a vezeték sérülésének veszélye.

- A készüléket szilárd padlóra kell szerelni, amely elbírja az egység súlyát (50 kg). Egy nem ellenálló vagy egyenetlen felületre történő szerelés esetén fennáll az anyagi károk és személyi sérülések veszélye.
- A maximális hatékonyság érdekében csukja be az ajtókat és ablakokat.

• GWP: R290: 3

## HŰTŐKÖZEG

- A klímakészülék helyes működését a rendszerben keringő speciális hűtőközeg biztosítja be. Az alkalmazott hűtőközeg a speciálisan megtisztított R290 (propán). A hűtőközeg gyúlékony és szagtalan. Szivárgása esetén bizonyos körülmények között felrobbanhat.
- A hagyományos hűtőközeggel összehasonlítva, a R290 nem szennyezett, nem károsítja az ózonréteget, alacsony üvegházhatású. A R290 nagyon jó termodinamikai tulajdonságokkal rendelkezik, és energetikai hatékonysága jelentős. Ezért a termék kevesebb hűtőközeget igényel működéséhez.
- A R290 hűtőközeg alkalmazott mennyisége az adatlapon található.

## FIGYELEM:

- A készülék gyúlékony R290 hűtőközeggel van feltöltve.
- A készülék beszereléséhez, üzemeltetéséhez vagy tárolásához egy 13 m<sup>2</sup>-nél nagyobb területű helyiséget kell választani.
- A készüléket olyan helyiségbe kell helyezni, ahol nincsenek gyúlékony hőforrások (nyílt láng, működő gáztűzhely vagy elektromos fűtőtest izzó szálakkal). A készüléket egy jól szellőztethető helyiségben kell tárolni, melynek mérete megfelel az üzemeltetési helyiség előírt követelményeinek.
- A készüléket úgy kell elhelyezni, hogy védve legyen a mechanikai károsodásoktól.
- Ügyelni kell, hogy a szellőzőnyílások mindig akadálymentesek legyenek.
- A készüléket tilos szétszerelni és meggyújtani.
- Ne feledje, hogy a hűtőközeg szagtalan lehet.
- A készülék tisztításához és leolvasztásához csak a gyártó által javasolt eszközök használhatók.
- Az ápolást csak a gyártó utasításai szerint szabad elvégezni.
- Ha a készülék javításra szorul, forduljon a legközelebbi márkaszervizhez.
- Szakképesítéssel nem rendelkező személyek általi javítás veszélyes lehet!
- Minden, a készülékkel kapcsolatos munkánál be kell tartani a gázokra vonatkozó állami szabványokat.
- Kérjük, olvassa el a szerelési útmutatót.

## **SZAKSZERŰ FÖLDELÉS**

A készülék egy bekötött vezetékkel rendelkezik, amely két csatlakozó és egy földelő érintkezővel ellátott (villás) csatlakozódugóban végződik. A csatlakozódugót egy megfelelő, a vonatkozó elektrotechnikai szabványok, nyilatkozatok és előírások értelmében felszerelt földelt elektromos aljzathoz kell csatlakoztatni. Ha az elektromos hálózat nem rendelkezik földelt aljzatokkal, a felhasználó kötelessége kicserélni a már meglévő aljzatot úgy, hogy az megfeleljen a vonatkozó elektrotechnikai szabványoknak, nyilatkozatoknak és előírásoknak. A földelő érintkezőt soha nem szabad kiiktatni vagy eltávolítani. Ne használjon olyan vezetéket, dugaszt vagy készüléket, amely bármilyen módon megsérült. Ne használjon hosszabbító vezetéket, amennyiben azt nem ellenőrizte és próbálta ki egy szakképzett villanyszerelő. A helytelenül csatlakoztatott földelt vezeték tűzképződést, áramütést vagy sérüléseket okozhat. A földeléssel kapcsolatos kétségek esetén forduljon segítségért egy képzett szakemberhez.

## **ELEKTROMOS BEKÖTÉS**

Csatlakoztatás előtt az elektromos hálózathoz ellenőrizze az alábbiakat:

- Az elektromos hálózat értékei megegyeznek a készülék adatlapján feltüntetett értékekkel.
- Az elektromos hálózat és aljzat megfelelő a tápellátás biztosításához.
- A csatlakozódugó megfelel az aljzathoz. Ha nem így van, cseréltesse ki a csatlakozódugót.
- Az elektromos aljzat szakszerűen földelt.
- A gyártó nem vállal felelősséget a biztonsági szabályok mellőzése miatt adódó sérülésekért és károkért.



## SELEJTEZÉS

### Fontos tudnivalók a készülék helyes selejtezéséről az EU 2002/96/EC irányelve értelmében

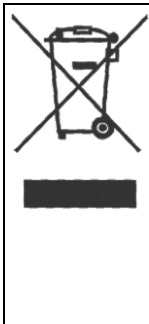

Az elavult készülék nem selejtezhető a háztartási hulladékkal együtt. A felelősségteljes hulladékselejtezés és a nyersanyagok újrahasznosítása megelőzi az esetleges negatív khatásokat a környezetre és az emberi egészségre. Szállítsa el a helyi gyűjtőtelepre a selejtezésre szánt régi készüléket, vagy lépjen kapcsolatba a termék viszonteladójával, aki ugyancsak átveheti Öntől a készüléket, és gondoskodik majd a termék helyes és biztonságos selejtezéséről. Az elektromos készülékek speciális selejtezésére az áthúzott háztartási konténer figyelmeztet.

## TUDNIVALÓK A PÁRATARTALOMRÓL

A levegő mindig tartalmaz némi csapadékot pára formájában. Ez befolyásolja a levegő páratartalmának mennyiségét. A levegő azon képessége, hogy befogadja a vízpárát, az emelkedő hőmérséklettel arányosan növekszik. Ez az oka, miért csapódik le a háztartásban a pára, ha lehűl a levegő. Ez főleg a hűvös felületeken, mint az ablakon, falakon stb. nyilvánul meg. A párátlanító készülék eltávolítja a levegőből a felesleges párát, és megelőzi a lecsapódó víz által keletkezett károkat.

Szakemberek megállapították, hogy a kellemes közérzet biztosításához a legalkalmasabb a 40% - 60%-os tartomány keretén belüli relatív páratartalom. Nagyon alacsony hőmérséklet esetén ajánlatott a helyiséget legalább részben kifűteni. Ez jelentősen növeli a készülék párátlanító térfogatát. Fűtésnél az ablakokon és más hűvös felületeken lecsapódott kondenzvíz a levegőbe párolog, és innen a párátlanító készülék kiszűri. A párátlanítóból kiáramló levegő általában 1–2 C fokkal melegebb a helyiség hőmérsékleténél.

# A KÉSZÜLÉK RÉSZEI ÉS FUNKCIÓI

## FŐ RÉSZEK

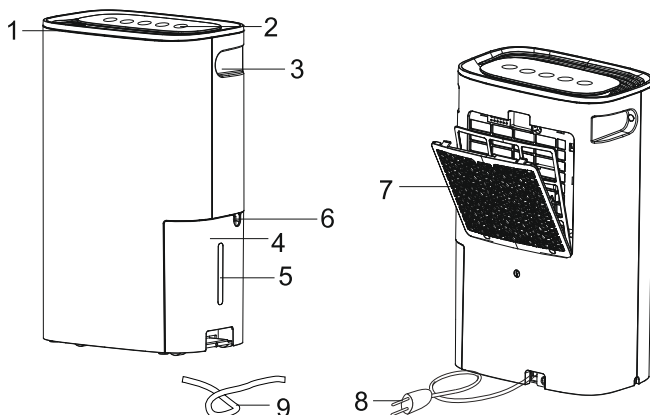

### Név

- |                 |  |               |
|-----------------|--|---------------|
| 1. Légekimenet  | 4. Víz tároló                                    | 7. Légbemenet |
| 2. Vezérlőpanel | 5. Megfigyelő ablak –<br>vízszint (vízszintmérő) | 8. Tápkábel   |
| 3. Fogantyú     | 6. Lefolyónyílás                                 | 9. Lefolyócső |

## ÜZEMBE HELYEZÉS ELŐTT:

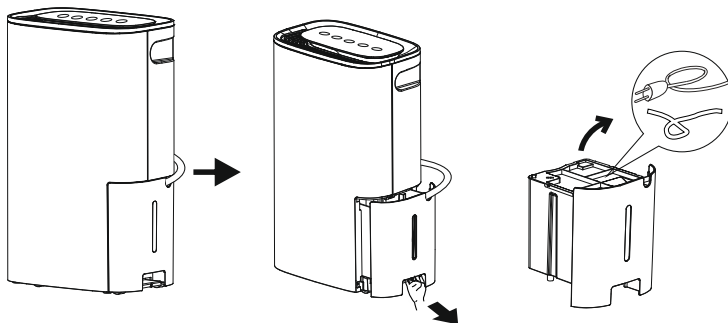

1. Először húzza ki a tápkábel egy részét, hogy ki tudja emelni a víztartályt.
2. Húzza ki a víztartályt, vegye le a fedelét, és húzza ki a tápkábelt és a lefolyócsövet.
3. Helyezze vissza a fedelet, és csúsztassa a helyére a tartályt.

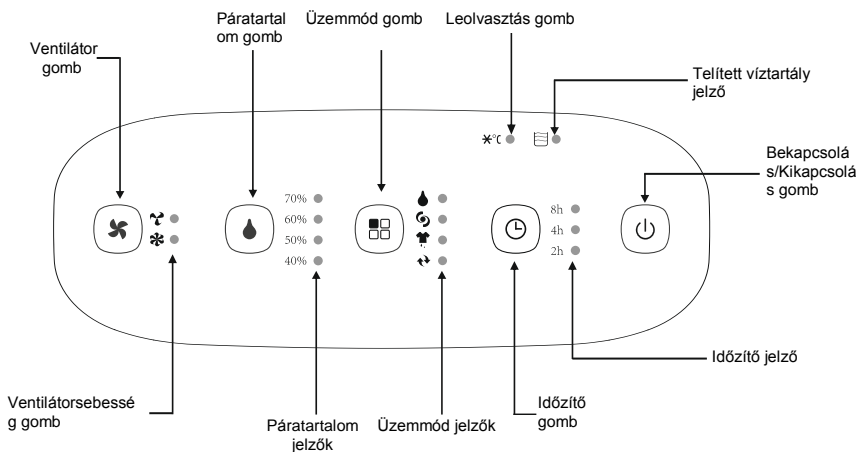

# VEZÉRLŐPANEL



## Bekapcsolás/Kikapcsolás gomb

Nyomja meg a Be/Ki gombot az egység bekapcsolásához. Nyomja meg ismét az egység kikapcsolásához

## Ventilátor gomb





A Ventilátor gombbal be lehet állítani a kívánt ventilátorsebességet az alábbi ciklusban: Magas  és Alacsony .

A beállított ventilátorsebességet a sebesség jelzőlámpái ábrázolják a vezérlőpanelen.

## Páratartalom gomb

A Páratartalom gombbal be lehet állítani a kívánt relatív páratartalmat a helyiségben az alábbi ciklusban: 70%, 60%, 50% a 40%. A kijelzőn világítani fog a megfelelő jelzőlámpa.

## Üzem mód gomb

Az Üzem mód gombbal be lehet állítani az üzemmódot az alábbi ciklusban: Párátlanítás , Turbó , Szárítás  és Állandó párátlanítás . A kijelzőn világítani fog a megfelelő jelzőlámpa.

## Időzítő gomb

Az Időzítő gombbal be lehet állítani az időt az automatikus be/kikapcsolás beprogramozásához az alábbi ciklusban: 2 óra, 4 óra, 8 óra és kikapcsolva.

### MEGJEGYZÉSEK:

- Az első bekapcsolásnál hagyja 24 órán át működni a készüléket Állandó párátlanítás üzemmódban.

- A ventilátor még működik a kompresszor leállása után is. Ez egy szabályos állapot, segít a levegő körforgásának fenntartásában és hozzájárul a készülék nagyobb hatékonyságához.

### Telített víztartály jelző

Ha a tartály megtelt vízzel, a készülék automatikusan leáll, egy hangjelzés (sípolás) lesz hallható, és felvilágít a telített víztartály jelző. A készülék nem fog működni a tartály kiürítéséig és visszahelyezéséig. A víztartályt néhány hét után mindig ki kell tisztítani, különben elszaporodhatnak benne a penészgombák és baktériumok. A tartály tisztításához csak enyhe hatású tisztítószer használható. Tisztítás után gondosan szárítsa meg a tartályt, és helyezze vissza a készülékbe.



### MEGJEGYZÉSEK:

- A víz kiöntésénél tartsa mindkét kezével a tartályt.
- Ha a víztartály megtelt, vagy nincs az egységben, a kompresszor kikapcsol, de a ventilátor még néhány percig működik. Ez egy szabályos állapot. Ilyenkor a párátlanító nem távolít el csapadékot a levegőből.
- A levegő párátlanításánál a készülék felső részéből meleg levegő áramlik.
- Ne helyezze a vízzel telt tartályt a padlóra, mert az alja nem egyenes.

### Leolvasztás jelző $\ast^{\circ}$

Ha világít a leolvasztás jelzőfénye, akkor az egység éppen a leolvasztás programot végzi. Ha túl alacsony a helyiség hőmérséklete, az egység automatikusan leolvasztás funkcióra kapcsol. Ilyenkor a kompresszor kikapcsol és a ventilátor tovább működik, amíg a jégréteg eltűnik. A leolvasztás befejezése után ismét bekapcsol a kompresszor és kialszik a párátlanítás jelzőfénye.

## Állandó vízfolyás

A vizet automatikusan is ki lehet vezetni. Szerelje a lefolyócsövet az egység lefolyónyílásához. Ez lehetővé teszi az egység állandó működését (a beállított páratartalom szerint) anélkül, hogy ki kellene üríteni a tartályt. Az állandó vízvezetéshez a mellékelt lefolyócsövet kell használni.

1. Helyezze az egységet egy vízszintes felületre.
2. Húzza ki a víztartályt.
3. Húzza rá a lefolyócsövet az egység lefolyónyílására.
4. Szerelje vissza a víztartályt az egységbe úgy, hogy a lefolyócső áthaladjon a tartályt kivágott részén.

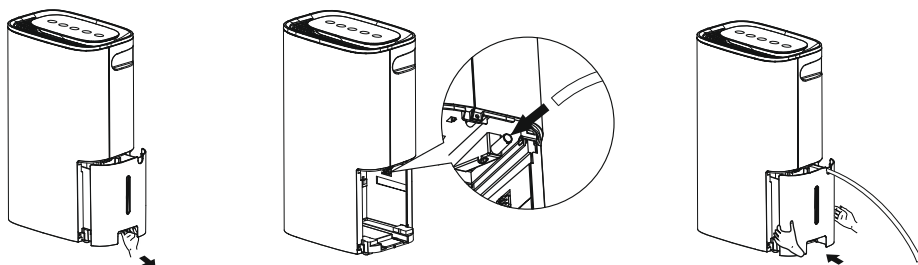

A lefolyócső helyes használatát az alábbi ábrák szemléltetik.

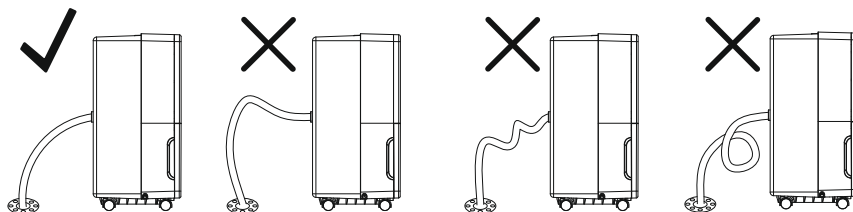







### FONTOS MEGJEGYZÉS:



Ha a készülék nem áll vízszintes felületen, vagy rosszul van bekötve a lefolyócső, a víztartály megtelhet vízzel, és az egység kikapcsol. Ilyen esetben ürítse ki a víztartályt és ellenőrizze a készülék megfelelő elhelyezését és a lefolyócső bekötését. A készülék jó működéséhez helyesen kell behelyezni a víztartályt.

# FŐ FUNKCIÓK



## Párátlanítás mód

- Az Üzem mód  gomb megnyomásával állítsa be a Párátlanítás  módot. A vezérlőpanelen felvilágít az  ikon.
- A Ventilátor  gomb megnyomásával állítsa be a Magas  vagy Alacsony  ventilátorsebességet. Felvilágít a megfelelő ikon.
- A Páratartalom  gombbal állítsa be a helyiség kívánt páratartalmát: 70%, 60%, 50% vagy 40%.







## Turbó mód

- Az Üzem mód  gomb megnyomásával állítsa be a Turbó  módot. A vezérlőpanelen felvilágít az  ikon.
- Ebben az üzemmódban a magas ventilátorsebesség aktiválódik, és ezt nem lehet megváltoztatni. A páratartalom 30% -ra van beállítva, valamennyi páratartalom-jelzőfény ki van kapcsolva.

## Szárítás mód

- Az Üzem mód  gomb megnyomásával állítsa be a Szárítás  módot. A vezérlőpanelen felvilágít az  ikon.
- Ebben az üzemmódban a magas ventilátorsebesség aktiválódik, és ezt nem lehet megváltoztatni. A páratartalom 15% -ra van beállítva, valamennyi páratartalom-jelzőfény ki van kapcsolva.
- Ebben az üzemmódban nem lehet használni az Időzítő funkciót. A Szárítás mód beállítás 24 óra üzemeltetés után magától átkapcsol Párátlanítás módra, amennyiben a készülék nincs máshogyan beállítva.

## Állandó Párátlanítás mód

- Az Üzem mód  gomb megnyomásával állítsa be az Állandó párátlanítás  módot. A vezérlőpanelen felvilágít az  ikon.
- Ebben az üzemmódban a páratartalom 15% -ra van beállítva, valamennyi páratartalom-jelzőfény ki van kapcsolva.
- A Ventilátor  gomb megnyomásával állítsa be a ventilátorsebességet: Magas  vagy Alacsony . Felvilágít a megfelelő ikon.
- Ebben az üzemmódban nem lehet használni az Időzítő funkciót.

## Időzítő funkció

### Automatikus bekapcsolás

- Amikor az egység készenléti állapotban van, nyomja meg az Időzítő  gombot az egység automatikus bekapcsolásának beállításához.

- Az Időzítő gomb megnyomásával a bekapcsolás idejét az alábbi ciklus szerint lehet beállítani: 2 óra, 4 óra, 8 óra és kikapcsolva.
- Az Időzítő gomb megnyomása esetén villogni kezd a „2h“ jelző. 5 mp alatt állítsa be a bekapcsolás idejét 2 óra, 4 óra, 8 óra és kikapcsolva ciklusban. Ha 5 másodpercig nem nyomja meg a gombot, aktiválódik az Időzített bekapcsolás funkció, és felvilágít a beállításnak megfelelő jelző.
- Ha aktív az Időzített bekapcsolás funkció, ki lehet kapcsolni az Időzítő gomb megnyomásával.

### **Automatikus kikapcsolás**

- Amikor be van kapcsolva az egység, nyomja meg az Időzítő ☹ gombot az egység automatikus kikapcsolásának beállításához.
- Az Időzítő gomb megnyomásával a kikapcsolás idejét az alábbi ciklus szerint lehet beállítani: 2 óra, 4 óra, 8 óra és kikapcsolva.
- Az Időzítő gomb megnyomása esetén villogni kezd a „2h“ jelző. 5 mp alatt állítsa be a bekapcsolás idejét 2 óra, 4 óra, 8 óra és kikapcsolva ciklusban. Ha 5 másodpercig nem nyomja meg a gombot, aktiválódik az Időzített kikapcsolás funkció, és felvilágít a beállításnak megfelelő jelző.
- Ha aktív az Időzített kikapcsolás funkció, ki lehet kapcsolni az Időzítő gomb megnyomásával.

# A HELY KIVÁLASZTÁSA

A nappaliban működő páratlanító készülék csak kicsit, vagy egyáltalán nem fogja befolyásolni a környező zárt tereket, például egy kamrát, ha nincs bebiztosítva a megfelelő légmozgás erre a területre is.

- Ne használja a szabadban a készüléket.
- A készülék csak beltéri használatra alkalmas. Helyezze a páratlanítót egy sima, egyenes felületre, amely elég szilárd ahhoz, hogy elbírja a készüléket és a vízzel telt tartályt.
- Hagyjon minden oldalról legalább 45 cm üres teret az egység körül a levegő szabad körforgásának bebiztosításához.
- Helyezze a készüléket olyan helyre, ahol a hőmérséklet nem süllyed  $5\text{ }^{\circ}\text{C}$  alá.
- Használja a készüléket főzésnél, mosásnál, fürdésnél, mosogatásnál, és olyan helyeken, ahol a levegő páratartalma magasabb az átlagnál. Ne szerelje közvetlenül egy ruhaszárító mellé.
- Használja az egységet könyvek vagy értékes tárgyak közelében, hogy védve legyenek a nedvességtől.
- Használja az egységet pincékben a nedvesség kiszárításához.
- A maximális hatékonysághoz az egységet zárt helyiségben kell üzemeltetni.
- Zárja be a helyiségből kivezető összes ajtót, ablakot és más nyílást.

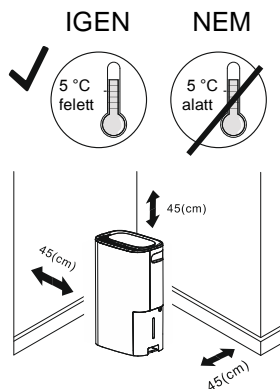

# TÁROLÁS ÉS TISZTÍTÁS

## MEGJEGYZÉS:

- Ápolás előtt mindig győződjön meg arról, hogy az egység ki van kapcsolva, és a csatlakozódugó ki van húzva az elektromos aljzatból.

## Tisztítás vagy szűrőcsere

Lásd: „A szűrő tisztítása”

## A külső ház tisztítása

- Az egységet védeni kell a közvetlen napsugaraktól, amelyek színváltozásokat okozhatnak.
- Törölje át a külső felületet egy nedves ronggyal, és szárítsa meg egy puha ronggyal.



## **Az egység hosszabb tárolása vagy szállítása**

- Húzza ki a csatlakozódugót az elektromos aljzatból.
- Tisztítsa meg vagy cserélje ki a szűrőket az üzemeltetési utasítások szerint. Ürítse ki és tisztítsa meg a víztartályt.
- Ha nem használja az egységet, tárolja egy hűvös és száraz helyen.

## **A szűrők tisztítása**

- Ha a szűrő szennyezett, lelassul a levegő körforgása, és csökken az egység hatékonysága. Ezért javasoljuk a szűrő rendszeres tisztítását. Az egyes tisztítások közötti időtartamot az üzemeltetési idő és a körülmények határozzák meg.
- Állandó használat esetén a szűrőt hetente egyszer ajánlatos megtisztítani.
- A szűrő a légbemenet rácsában található (lásd lenti ábra).

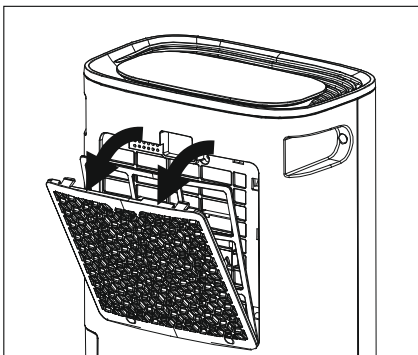

Használjon porszívót a szűrőre rakódott por eltávolításához. Ha a szűrő nagyon piszkos, áztassa be meleg vízbe, és néhányszor öblítse át. A víz nem lehet melegebb 40 °C-nál. Tisztítás után hagyja kiszáradni a szűrőt, majd helyezze vissza a légbemenet rácsába.

### **FIGYELMEZTETÉS:**

- Ne használja szűrő nélkül a párátlanítót.
- Ne tisztítsa mosogatógépben a szűrőt.

# HIBAEELHÁRÍTÁS

## A SZERVIZ KIHÍVÁSA ELŐTT

A márkaszerviz kihívása előtt, tekintse meg az alábbi táblázatot. Így időt és pénzt lehet megtakarítani. Ez a jegyzék gyakori állapotokat ismertet, amelyeket nem gyártási hiba vagy rossz minőségű nyersanyagok okoznak.

Probléma	Lehetséges ok	Megoldás
Nem indul el a készülék.	Nincs csatlakoztatva az egység.	Győződjön meg, hogy a csatlakozódugó szilárdan van csatlakoztatva egy megfelelő aljzathoz.
	Kiégett a biztosíték, vagy kikapcsolt a megszakító.	Ellenőrizze a házi biztosítékot / megszakítót. Szükség esetén cserélje ki a biztosítékot, vagy kapcsolja be az árammegszakítót.
	A levegő páratartalma elérte a beállított értéket, vagy megtelt a víztároló tartály.	Ilyen állapot bekövetkezése esetén a készülék kikapcsol. Csökkentse a beállítás értékét, vagy ürítse ki és helyezze vissza a víztároló tartályt.
	Rosszul van behelyezve a víztartály.	A tartályt helyesen kell behelyezni, különben a készülék nem kapcsol be.
	Áramkiesés.	A párátlanító készülék egy kb. 3 perces késleltetett indítás védőfunkcióval rendelkezik, amely meggátolja a kompresszor túlterhelését. Ezért az egység bekapcsolása akár 3 percig is tarthat. A védelmi idő letelte után az egység rendszeren működik tovább.
Túl sokáig működik a készülék.	Túl nagy a helyiség, ahol a készülék üzemel.	A párátlanító készülék teljesítményképessége talán nem elég nagy a helyiség méretéhez képest.
	Nyitott ajtók vagy ablakok.	Zárja be az összes kivezető ajtót és ablakot.
Jegesedés képződése a fémházakon.	Rövid ideje van bekapcsolva a készülék, vagy túl alacsony a belső hőmérséklet.	Normális jelenség. A jegesedés kb. 60 perc alatt megszűnik.

<b>Probléma</b>	<b>Lehetséges ok</b>	<b>Megoldás</b>
Nem működnek a vezérlőgombok.	A kompresszor kikapcsolt és a ventilátor még 3 percig működik az adott beállításnál.	Normális jelenség. Várjon 3 percet, és szükség szerint állítsa be a ventilátorsebességet.
A készülék zajos.	A készüléken áthalad a levegő.	Normális jelenség.
A készülék nem páratlanít úgy, ahogy kellene.	A készülék még csak rövid ideje üzemel.	Az első használatnál a készüléket legalább 24 órán át kell üzemeltetni a kívánt beállítás fenntartásához
	Korlátozott légáramlás.	Ellenőrizze, nincs-e a készülék első vagy hátsó része előtt függöny, fal vagy bútor. Lásd: „A hely kiválasztása”.
	Szennyezett szűrő.	Lásd „A szűrő tisztítása”.
	Nem elég alacsony a páratartalom beállítása.	A helyiség levegőjének kiszárítása után állítsa alacsonyabbra a páratartalmat, vagy állítsa be a Szárítás vagy Állandó páratlanítás üzemmódot.
	Roszul vannak becsukva az ajtók vagy ablakok.	Ellenőrizze, jól be vannak-e csukva az ajtók, ablakok és egyéb nyílások.
	A ruhaszárító nedves levegőt bocsát ki.	Szerelje messzebbre a készüléket a ruhaszárítótól. A szárítóból kiáramló levegőt ki kellene vezetni a helyiségből.
	Túl alacsony a helyiség hőmérséklete.	A páratartalmat könnyebb eltávolítani magasabb hőmérsékletnél. Alacsony hőmérsékleten tovább tart a páratlanítás. Ezt a modellt 5 °C feletti hőmérsékletnél lehet használni.
Vizes a padló.	Kilazult a lefolyócső.	Ellenőrizze a cső bekötését. Lásd „Állandó vízlefolyás”.
	A cső be van kötve, de nem vezet ki a vizet.	Válassza le a csövet a víztartály használata esetén, vagy helyezze közelebb a lefolyónyíláshoz a csövet.

# MŰSZAKI PARAMÉTEREK

---

Modell	CFO-18P
Névleges feszültség	220–240 V~
Névleges frekvencia	50 Hz
Teljesítmény	250 W (max. 380 W)
Párátlanítás	18 l / nap
Üzemeltetési hőmérséklet	5–32 °C
Hűtőközeg (mennyiség)	R290 (0,085kg)
Akusztikus hangszint	max. 43dB(A)
Tömeg nettó / bruttó	10,7 / 11,7 kg
A víztartály térfogata	2,5 l

## INFORMÁCIÓ AZ ELHASZNÁLT ELEKTROMOS KÉSZÜLÉKRŐL



A termékeken és/vagy a mellékelt dokumentumokon feltüntetett szimbólum azt jelenti, hogy az elektromos és elektronikus készülékeket a megsemmisítés során tilos az általános háztartási hulladékkal összekeverni. A helyes gazdálkodás, helyreállítás és újrahasznosítás érdekében kérjük, hogy ezeket a termékeket szállítsa el a kijelölt gyűjtőhelyekre, ahol díjmentesen átveszik azokat. Ezeknek a termékeknek a megfelelő megsemmisítése értékes energiaforrást menthet meg, és számos emberi egészségre káros hatástól kímélheti meg környezetét, melyek a hulladék nem megfelelő kezelése révén keletkezhetnek. Az önhöz legközelebb található gyűjtőhelyről bővebb információt a helyi hivataltól kérhet.

## A HŰTŐKÖZEGRŐL SZÓLÓ INFORMÁCIÓK

Hűtőközeg – típus: R290

A hűtőközeg mennyisége: az adatlapon van feltüntetve.

GWP érték: 3

GWP = Global Warming Potential (globális felmelegedési potenciál)



A berendezés R290 gyúlékony hűtőközeggel van töltve.

Működési zavar, minőségi vagy egyéb gondok esetén kapcsolja ki a készüléket az áramkörből és értesítse a helyi eladót vagy egy autorizált szervizközpontot. **Vész hívás – telefonszám: 112**

## GYÁRTÓ

SINCLAIR CORPORATION Ltd.  
16 Great Queen Street  
WC2B 5AH London  
United Kingdom  
[www.sinclair-world.com](http://www.sinclair-world.com)

Gyártási hely: Kína (Made in China).

## KÉPVISELŐJÉNEK

SINCLAIR Slovakia s.r.o.  
Technická 2  
821 04 Bratislava  
Szlovákia  
Tel.: +421 2 3260 5050 | Fax: +421 2 4341 0786  
[www.sinclair-solutions.com](http://www.sinclair-solutions.com) | [obchod@sinclair.sk](mailto:obchod@sinclair.sk)

## SZERVIZKÖZPONT

SINCLAIR Slovakia s.r.o.  
Technická 2  
821 04 Bratislava  
Szlovákia  
Tel.: +421 2 3260 5052 | Fax: +421 2 4341 0786 | [servis@sinclair.sk](mailto:servis@sinclair.sk)





**EN**

For downloading manual for this product, please enter the model name at this link:

**SK**

Pre stiahnutie manuálu k tomuto produktu zadajte modelové označenie do nasledujúceho odkazu:

**HR**

Za preuzimanje priručnika za ovaj proizvod unesite naziv modela na ovu vezu:

**SL**

Za prenos navodil za uporabo tega izdelka, vnesite ime modela na tej povezavi:

**IT**

Per scaricare il manuale di questo prodotto, inserisci il nome del modello a questo link:

**CZ**

Pro stažení manuálu k tomuto produktu zadejte modelové označení do následujícího odkazu:

**DE**

Um das Handbuch für dieses Produkt herunterzuladen, geben Sie bitte den Modellnamen für diesen Link ein:

**HU**

Termék kézikönyvének letöltéséhez írja be a modell megnevezését az alábbi linkre:

**RU**

Чтобы загрузить руководство для этого продукта, введите обозначение модели по следующей ссылке:

**ES**

Para descargar el manual de este producto, ingrese la designación del modelo en el siguiente enlace:



