



## AZ EREDETI HASZNÁLATI ÚTMUTATÓ FORDÍTÁSA

### **FONTOS INFORMÁCIÓ:**

Köszönjük, hogy megvásárolta termékünket. Kérjük, hogy a helyes használat érdekében figyelmesen olvassa el ezt az útmutatót, és őrizze meg későbbi használat esetére.

**EN**

For downloading manual for this product, please enter the model name at this link:

**SK**

Pre stiahnutie manuálu k tomuto produktu zadajte modelové označenie do nasledujúceho odkazu:

**HR**

Za preuzimanje priručnika za ovaj proizvod unesite naziv modela na ovu vezu:

**SL**

Za prenos navodil za uporabo tega izdelka, vnesite ime modela na tej povezavi:

**IT**

Per scaricare il manuale di questo prodotto, inserisci il nome del modello a questo link:

**CZ**

Pro stažení manuálu k tomuto produktu zadejte modelové označení do následujícího odkazu:

**DE**

Um das Handbuch für dieses Produkt herunterzuladen, geben Sie bitte den Modellnamen für diesen Link ein:

**HU**

Termék kézikönyvének letöltéséhez írja be a modell megnevezését az alábbi linkre:

**RU**

Чтобы загрузить руководство для этого продукта, введите обозначение модели по следующей ссылке:

**ES**

Para descargar el manual de este producto, ingrese la designación del modelo en el siguiente enlace:



## A jelzések értelmezése

### **VIGYÁZAT**

Ez a jelzés súlyos vagy halálos kimenetelű sérülések veszélyét jelenti.

### **FIGYELEM**

Ez a jelzés anyagi károk vagy személyi sérülések veszélyét jelenti.

### **MEGJEGYZÉS**

Fontos információ. Az utasítás mellőzése anyagi károkhoz vezethet.

## A felelősség elhárítása

A gyártó nem vállal felelősséget olyan károkért és sérülésekért, amelyek az alábbi okok valamelyikére vezethetők vissza:

1. Helytelen üzemeltetésből vagy kezelésből adódó termékkárosodás.
2. A termék módosítása, megváltoztatása vagy helytelen ápolása. Közös használata más eszközökkel, ami ellenkezik a gyártói utasításokkal.
3. Amennyiben a termékkárosodásért közvetlenül korróziót okozó gázok felelősek.
4. Ha megállapításra kerül, hogy a hibás működésre a nem megfelelő szállítási körülmények következtében került sor.
5. Ha nem lett betartva a használati utasítás vagy a vonatkozó előírás az egység üzemeltetése, javítása vagy ápolása során.
6. Ha a problémát vagy a vita tárgyát más gyártók által előállított alkatrészek minőségi vagy teljesítményi paraméterei okozták.
7. Hibás működés természeti katasztrófák, nem megfelelő üzemeltetési körülmények vagy magasabb hatalom következtében.

Telepítés, áthelyezés vagy javítás szüksége esetén értesítse az eladót vagy a helyi márkaszervizt. A légkondicionáló készülék telepítését, áthelyezését vagy javítását csak a márkaszerviz végezheti el. Ellenkező esetben fennáll a súlyos károk, sérülések vagy halálos kimenetelű sérülések veszélye.

Hűtőközeg-szivárgás, a hűtőközeg eltávolítása, karbantartás vagy szétszerelés esetén egy kellő végzettséggel rendelkező szakemberhez kell fordulni, illetve be kell tartani a helyi előírásokat és rendeleteket.

A készüléket nem használhatják korlátozott fizikai, mentális vagy érzékszervi képességű, valamint kellő tapasztalattal nem rendelkező személyek (és gyerekek), amennyiben nem ügyel rájuk egy, a biztonságukért felelős személy. Ne engedje, hogy gyerekek játszanak a készülékkel.

# Biztonsági szabályok



## VIGYÁZAT

### Üzemeltetés és karbantartás

- A készüléket használhatják 8 évnél idősebb gyerekek, valamint csökkent fizikai, mentális vagy érzékszervi képességű, vagy kellő tapasztalatokkal nem rendelkező személyek is, amennyiben felügyelnek rájuk, vagy kellő utasításokat kaptak a készülék használatát illetően egy, a biztonságukért felelős személytől.
- Ne engedje, hogy gyerekek játszanak a készülékkel.
- A tisztítást és karbantartást nem végezhetik gyerekek kellő felügyelet nélkül.
- A sérült tápkábelt a fennálló veszélyek elkerüléséhez csak a gyártó, márkaszerviz vagy más szakképzett személy cserélheti ki. Ne használjon hosszabbítót több elosztóval vagy egy önálló elosztót az áramkörre való csatlakoztatáshoz. Fennáll a tűzképződés veszélye.
- Tisztítás előtt mindig válassza le a készüléket az áramkörről. Ellenkező

esetben fennáll az áramütés veszélye.

- Ne mossa meg vízzel a készüléket. Fennáll az áramütés veszélye.
- Ne fecskendezzen vizet a beltéri egységre. Fennáll az áramütés, illetve a készülék károsodásának a veszélye.
- Soha ne javítsa személyesen a légkondicionáló berendezést. Ez áramütést vagy anyagi károkat okozhat. Ha a készülék javításra szorul, forduljon az eladóhoz.
- A szűrő kiemelésénél ne érjen a hőcserélő éles széleihez, mert ezek sérüléseket okozhatnak.
- Ne nyúljon kézzel vagy más tárgyakkal a levegőt beszívó és kifúvó nyílásokba. Fennáll a sérülések és a készülék károsodásának a veszélye.

# Biztonsági szabályok

---



## FIGYELEM

### Üzemeltetés és karbantartás

- Ne öntse le vízzel a távirányítót, mert ez működési zavarokat okozhat.
- Ne szárítsa a szűrőt hajszárítóval vagy tűznél, mert ez a szűrő deformálásához vezethet, vagy tüzet okozhat.
- Ne akadályozza semmivel a levegőt beszívó és kifúvó nyílásokat. Ez működési zavarokat okozhat.
- Ne lépjen rá a kültéri egység fedőlapjára, és ne tegyen rá nehéz tárgyakat. Ez anyagi károkat és személyi sérüléseket okozhat.
- Az alábbi esetekben kapcsolja ki és válassza le az áramkörről a készüléket. Ezután vigye el a készüléket a szervizbe vagy az eladóhoz, ahol szakszerűen megjavítják majd.
- A tápkábel forró vagy megrongálódott.
- Rendellenes hangok működés folyamán.
- Gyakran kikapcsol a megszakító.

- A készülékből bűz és égett szag érezhető.
- A beltéri egységből szivárog a hűtőközeg.





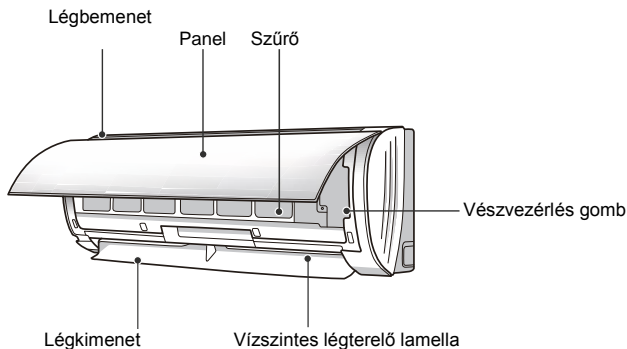



# A készülék részei

## Beltéri egység



Ha elveszett vagy nem működik a távirányító, a készüléket a vészvezérlés gombbal is be- illetve ki lehet kapcsolni az alábbi eljárás szerint: Nyissa ki a fedőlapot az ábra alapján és nyomja meg a vészvezérlés gombot a légkondicionáló berendezés be-, illetve kikapcsolásához. Ha bekapcsolja a készüléket, Automata üzemmódban működik majd.

## Kijelző

Fűtés mód	 	R: piros jelző (csak fűtőfunkciós modelleknél)
Hűtés mód	 	W: fehér jelző
Párátlanítás mód	  	G: zöld jelző O: narancssárga jelző
Hőmérséklet-jelző	26	
Tápellátás-jelző		

## MEGJEGYZÉS

- Ez egy általános leírás, a jelző színe eltérő lehet. A konkrét modell a mérvadó.
- Az Ön kijelzője részben eltérő lehet az itt ábrázolttól. Mindig a valódi termék a fontos.

# A készülék részei

## Kültéri egység

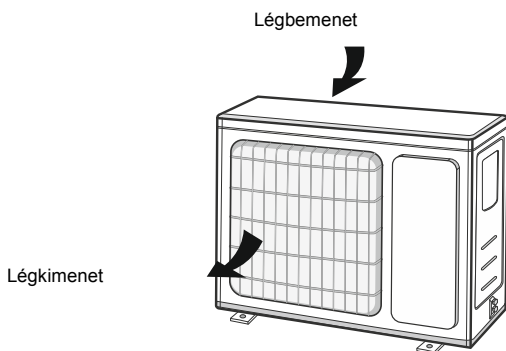

### **VIGYÁZAT**

- Az Ön készüléke eltérő lehet. Mindig a valódi termék a fontos.



# Távírányító és vezérlés

## A távírányító gombjai



## Ikonok a távírányító kijelzőjén

	I FEEL funkció	
	Ventilátorsebesség beállítás	
	Turbó mód	
	Jelsugárzás	
Režim prevádzky		Automata mód
		Hűtés mód
		Párátlanítás mód
		Ventilátor mód
		Fűtés mód
	Alvás mód	
	Fűtés 8 °C funkció	
	Egészség funkció	
	Szellőzés funkció	
	Csendes üzemelés	
	X-FAN funkció	
Hőmérséklet- ábrázolások		Beállított hőmérséklet
		Helyiség hőmérséklete
		Kültéri hőmérséklet
	Óra	
	Beállított hőmérséklet	
	Wi-Fi funkció	
	Beállított idő	
	Időzített be/kikapcsolás	
	Világítás	
	Légterelés balra/jobbra	
	Légterelés fel/le	
	Gyerekszár	

## A távirányító gombjainak funkciói

### MEGJEGYZÉS

- Ez egy univerzális távirányító, amely különböző funkciókkal rendelkező klímakészülékekhez használható. Amennyiben az adott modell nem rendelkezik egy funkcióval, a gomb megnyomása után a távirányítón a berendezés változatlanul működik majd tovább.
- A készülék csatlakoztatása után a légkondicionáló berendezésből egy hangjel lesz hallható. Világít az üzemeltetés ikon. Ezután a készüléket a távirányítóval lehet vezérelni.
- Ha be van kapcsolva a készülék, a távirányító egy gombjának megnyomása után a kijelzőn egyszer felvillan a jelsugárzó ikon, a légkondicionálóból pedig felhangzik a jelfogadást igazoló hangjelzés.
- Wi-Fi vagy vezetékves vezérlő használatánál a beltéri egységet először hagyományos távirányítóval kell Automata módra állítani és ezután lehet használni a hőmérséklet-beállítási funkciót Automata módban az alkalmazással vagy vezetékves vezérlővel.
- Ez a távirányító Automata módban is be tudja állítani a hőmérsékletet. Ha az egység maga nem támogatja a hőmérséklet-beállítást Automata módban, akkor ignorálja ezt a beállítást, és a beltéri egység kijelzőjén ábrázolt hőmérséklet eltérő lehet a távirányítón ábrázolt hőmérséklettől.



gomb

Nyomja meg a gombot a készülék bekapcsolásához. Nyomja meg újra a kikapcsoláshoz.

MODE gomb

Nyomja meg az üzemmód beállításához ebben a ciklusban:



- Automata üzemmódban a légkondicionáló készülék automatikusan működik a gyári beállítás alapján. A FAN gomb megnyomásával be lehet állítani a ventilátorsebességet. A gombbal be lehet állítani a légtérrelési irányát.
- Hűtés módban a légkondicionáló készülék Hűtés üzemmódban működik. A vagy gombbal be lehet állítani a célhőmérsékletet. A FAN megnyomásával be lehet állítani a ventilátorsebességet. A gombbal be lehet állítani a légtérrelési irányát.
- Párátlanítás módban a légkondicionáló készülék Párátlanítás üzemmódban működik alacsony ventilátorsebességgel. Párátlanítás

módban nem lehet beállítani a ventilátorsebességet. A gombbal be lehet állítani a légtérrelési irányát.

- Ventilátor módban a készülék csak fújja a levegőt, de nem hűt és nem is melegít. Minden jelző ki van kapcsolva. A FAN gombbal be lehet állítani a ventilátorsebességet. A gombbal be lehet állítani a légtérrelési irányát.
- Fűtés módban a légkondicionáló készülék Fűtés üzemmódban működik. A vagy gombbal be lehet állítani a célhőmérsékletet. A FAN megnyomásával be lehet állítani a ventilátorsebességet. A gombbal be lehet állítani a légtérrelési irányát. (A csak Hűtés funkcióval rendelkező klímakészülékek nem működnek Fűtés módban. A Fűtés mód kiválasztásánál a távvezérlőn a klímát nem lehet bekapcsolni az ON/OFF gombbal.)

### MEGJEGYZÉS

- Hogy Fűtés módban az egységből ne áramoljon hideg levegő, a beltéri egység 1-5 perces késéssel kezdi fűjni a levegőt (ez az időtartam a helyiség hőmérsékletétől függ). A távvezérlővel beállítható hőmérséklet-tartomány 16–30°C (61–86 °F).
- Automata módban be lehet állítani és ábrázolni lehet a hőmérsékletet.
- Néhány modell nem rendelkezik ezzel az üzemmód-jelzővel.

FAN gomb

A gomb megnyomásával az alábbi ciklusban váltakozik a ventilátorsebesség: Auto, Alacsony , Közepesen alacsony , Közepesen magas , Magas .





### MEGJEGYZÉS

- Párátlanítás módban alacsony ventilátorsebesség van beállítva.  
X-FAN funkció: Ha Hűtés vagy Párátlanítás módban 2 másodpercre lenyomja a ventilátorsebesség gombot, megjelenik az ikon, és az egység kikapcsolása után a beltéri egység ventilátora még néhány percig forog és kiszárítja az egység belsejét. A készülék csatlakoztatása után a funkció alapértelmezett módon ki van kapcsolva. A X-FAN funkciót nem lehet használni Automata, Ventilátor vagy Fűtés módban. A funkció biztosítja a beltéri egység párologtatójáról a nedvesség kiszárítását az egység kikapcsolása után, és meggátolja a penészgombák szaporodását.
- Ha be van kapcsolva a X-FAN funkció: Az egység kikapcsolása után az ON/OFF gomb megnyomásával a beltéri egység ventilátora még rövid ideig alacsony sebességgel forog. A funkció







közvetlen kikapcsolásához nyomja le 2 másodpercre a ventilátorsebességet beállító gombot.

- Ha ki van kapcsolva a X-FAN funkció: Az egység kikapcsolásánál az ON/OFF megnyomásával az egész egység működése azonnal leáll.

TURBO gomb

Hűtés vagy Fűtés módban nyomja meg a gombot a gyorsított hűtés/fűtés funkció bekapcsolásához. A távvezérlő kijelzőjén megjelenik az  ikon. Nyomja meg újra a gombot a Turbó funkció kikapcsolásához. Az  eltűnik. A funkció aktiválása esetén az egység ventilátora nagyon gyorsan forog. Ezáltal a hűtés/fűtés funkció gyorsabban működik, és az egység a lehető leggyorsabban eléri a célhőmérsékletet.

  gomb



- A  vagy  gomb minden megnyomásával a beállított hőmérséklet 1°C értékkel emelkedik, vagy csökken. A  vagy  gomb több, mint 2 másodpercig tartó lenyomása esetén a beállított érték a távvezérlőn gyorsabban fog változni. Amikor a kívánt érték elérése után elengedi a gombot, a beltéri egység kijelzője is ábrázolja a megváltoztatott beállítást.
- Az időzített bekapcsolás (TIMER ON), időzített kikapcsolás (TIMER OFF) vagy az óra (CLOCK) beállításánál a  vagy  gombbal be lehet beállítani az időt. (Lásd: CLOCK, TIMER ON és TIMER OFF gombok.)

 gomb

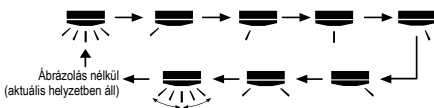
Nyomja meg a gombot a balra/jobbra irányuló légterelés szögének beállításához az alábbi ciklusban:











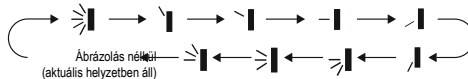

### MEGJEGYZÉS

- Ha több, mint 2 másodpercre lenyomva tartja a gombot, a légterelő lamella váltakozva balra/jobbra kezd mozogni. A gomb elengedése esetén a lamella azonnal megáll az aktuális helyzetben.
- Ha légterelés balra/jobbra módban bekapcsolja a légterelés funkciót a  gomb megnyomásával, és 2 mp után újra megnyomja ezt a gombot, a légterelés funkció  kikapcsolódik. Ha most 2 másodpercen belül újra lenyomja a gombot, a légterelés funkció a fenti ciklus szerint fog váltakozni.
- Ezzel a funkcióval csak néhány modell rendelkezik.





 gomb

Nyomja meg a gombot a fel/le irányban történő légterelés szögének beállításához az alábbi ciklusban:





-  választása esetén a klímakészülék automatikusan tereli a kiáramló levegőt. A vízszintes légterelő lamella automatikusan, felváltva fel/le mozog, maximális szögben.
-  ,  ,  ,  vagy  választása esetén a készülék csak a beállított irányban fújja a levegőt. A vízszintes légterelő lamella az adott helyzetben áll.
-  ,  vagy  választása esetén a készülék csak a beállított tartományban fújja a levegőt. A vízszintes légterelő lamella a beállított szög tartományban mozog.
- A légterelés szögének beállításához nyomja le több, mint 2 másodpercre  gombot. A kívánt szög elérésénél engedje el a gombot.

### MEGJEGYZÉS

- Néhány modell nem rendelkezik a  ,  vagy  funkcióval. Ebben az esetben a jel fogadása esetén a klímakészülék beállítja az automatikus légterelést.
- Ha több, mint 2 másodpercre lenyomva tartja a gombot, a légterelő lamella felváltva fog fel/le mozogni. A gomb elengedése esetén a lamella azonnal leáll az aktuális helyzetben.
- Ha légterelés fel/le módban bekapcsolja a légterelő funkciót a  gomb megnyomásával, és 2 mp után újra megnyomja ezt a gombot, a légterelés funkció  kikapcsolódik. Ha most 2 másodpercen belül újra lenyomja a gombot, a légterelés funkció a fenti ciklus szerint fog váltakozni.

SLEEP gomb

- A gomb megnyomásával ciklusosan be lehet állítani az Alvás 1 ( 1), Alvás 2 ( 2), Alvás 3 ( 3) módot, és az Alvás mód kikapcsolását. A készülék bekapcsolása után az Alvás mód alapértelmezett módon ki van kapcsolva.
- Alvás 1 mód
- Hűtés módban: Az Alvás 1 mód bekapcsolása után 1 óra leteltével a beállított hőmérséklet 1°C-kal, 2 óra után pedig 2°C-kal megemelkedik. Ezután az egység tovább működik ezzel a beállítással.

- Fűtés módban: Az Alvás 1 mód aktiválása esetén 1 óra múlva a beállított hőmérséklet 1°C, 2 óra múlva pedig 2°C értékkel csökken. Ezután az egység tovább működik ezzel a beállítással.

#### Alvás 2 mód

- Ebben az üzemmódban az egység a gyártásnál beállított, változó hőmérséklet-értékek (csoportos hőmérséklet - görbék) alapján fog működni.
- Alvás 3 mód
- Ebben az üzemmódban az egység a felhasználó által beállított, változó hőmérséklet értékek (hőmérséklet-görbe) alapján fog működni.

(1) Alvás 3 módban tartsa lenyomva a TURBO gombot, és a távvezérlő átkapcsol a hőmérséklet-szabályozás felhasználói beállításába. A távvezérlő kijelzőjén az óra mezőben 1 óra látható, a hőmérséklet beállítási mezőben villogni fog az utolsó, Alvás módhoz beállított hőmérséklet értéke (üzembe helyezésnél a gyári beállítás).

(2) A ▲ vagy ▼ változtassa meg a beállítást, és mentse el a TURBO gomb megnyomásával.

(3) Ez után a művelet után az időmezőben az óra automatikusan megemelkedik 1 órával (azaz 2 órára, a további ciklusokban fokozatosan 3-8 órára), és a hőmérséklet mezőben villogni fog az utóljára beállított hőmérséklet.

(4) Ismétlje meg a 2 – 3 lépést a célhőmérséklet beállításához a 8. óráig. Ezzel befejeződik a hőmérséklet – görbe beállítása az Alvás üzemmódban. A távvezérlő kijelzőjén ismét az óra és hőmérséklet aktuális beállítása lesz látható.



A hőmérséklet-görbék felhasználói beállításának ellenőrzése Alvás 3 módban:

Ugyanúgy kell eljárni, mint a beállításkor. Lépjen be a hőmérséklet-görbék beállítási funkciójába, de ne változtassa meg az értéket, csak igazolja a TURBO megnyomásával.

Megjegyzés: Ha a beállítás módban vagy a beállítás ellenőrzésénél az Alvás 3 módban 10 másodpercen belül nem aktivál egy gombot sem, a beállítás befejeződik, és a távvezérlő kijelzőjén felülül az előző ábrázolás. A beállítás vagy a hőmérséklet-görbe ellenőrzés funkciót a , MODE, vagy SLEEP gomb megnyomásával is lehet fejezni.

I FEEL

gomb

Nyomja meg a gombot az I FEEL funkció bekapcsolásához. A távvezérlő kijelzőjén megjelenik az  ikon. A funkció aktiválása után a távvezérlő továbbítja az egységbe a lement hőmérséklet értékét, és az egység automatikusan fogja szabályozni a helyiség hőmérsékletét a távvezérlő érzékelője által lement hőmérséklet szerint. Nyomja meg ismét a gombot az I FEEL funkció kikapcsolásához. Az  eltűnik.





#### MEGJEGYZÉS

- A funkció aktiválásánál a távvezérlőnek a felhasználó közelében kellene lennie. Ne helyezze a távvezérlőt magas vagy alacsony hőmérsékletű tárgyak közelébe, mert ez pontatlan méréseket eredményezhet. Ha be van kapcsolva az I FEEL funkció, a távvezérlőt úgy kell elhelyezni, hogy a beltéri egység fogadni tudja a távvezérlőből továbbított jeleket.

TIMER ON

/ TIMER OFF

gomb

- TIMER ON (Időzített bekapcsolás)
- A TIMER ON gomb az automatikus bekapcsolás beállítására szolgál. A gomb megnyomása után a távvezérlő kijelzőjéről eltűnik az  ikon, és villogni kezd az ON ikon. Állítsa be az időzített bekapcsolás időpontját a ▲ vagy ▼ gomb megnyomásával. A ▲ vagy ▼ gomb minden egyes megnyomásával az idő értéke 1 perccel emelkedik, vagy csökken. A ▲ vagy ▼ gomb több, mint 2 másodpercre történő lenyomása esetén az időérték gyorsabban változik. A beállítás mentéséhez nyomja meg a TIMER ON gombot. Az ON ikon már nem villog. Ismét megjelenik az  ikon. Az időzített bekapcsolás törlése: Amikor aktívva van az időzített bekapcsolás, nyomja meg a T- ON gombot a beállítás törléséhez.
- TIMER OFF (Időzített kikapcsolás)
- A TIMER OFF gomb az automatikus kikapcsolás beállítására szolgál. A gomb megnyomása után a távvezérlő kijelzőjéről eltűnik az  ikon, és villogni kezd az OFF ikon. Állítsa be az időzített kikapcsolás időpontját a ▲ vagy ▼ gomb megnyomásával. A ▲ vagy ▼ gomb minden egyes megnyomásával az idő értéke 1 perccel emelkedik vagy csökken. A ▲ vagy ▼ gomb több, mint 2 másodpercre történő lenyomása esetén az időérték gyorsabban változik. A beállítás mentéséhez nyomja meg a TIMER OFF gombot. Az OFF ikon már nem villog. Ismét megjelenik az  ikon.

Az időzített kikapcsolás törlése: Amikor aktiválva van az időzített kikapcsolás, nyomja meg a TIMER OFF gombot a beállítás törléséhez.

### MEGJEGYZÉS

- Bekapcsolt és kikapcsolt állapotban egyaránt egyszerre be lehet állítani a TIMER ON időzített bekapcsolást és TIMER OFF időzített kikapcsolást.
- A TIMER ON vagy TIMER OFF beállítása előtt először be kell állítani a pontos időt a vezérlőn.
- A TIMER ON vagy TIMER OFF elindítása után állítson be egy állandó ciklust. A készülék ezentúl a beállított idő alapján fog be- és kikapcsolni. Az ON/OFF gomb nem befolyásolja a beállítást. Amikor már nincs szükség a funkcióra, ki lehet törölni a távvezérlővel.

CLOCK gomb

Nyomja meg az óra beállításához. I A távvezérlő kijelzőjén villogni kezd az 🕒. Most 5 másodpercen belül nyomja meg a ▲ gombot ▼ az óra beállításához. Az idő értéke a ▲ vagy ▼ gomb minden egyes megnyomásával 1 perccel emelkedik, vagy csökken. A ▲ vagy ▼ gomb több mint 2 másodpercre történő lenyomása esetén az időérték gyorsabban változik. A célidő elérésénél engedje el a gombot. Nyomja meg a CLOCK gombot a beállítás mentéséhez. Az 🕒 ikon már nem villog.

### MEGJEGYZÉS

- Az időbrázolás 24 órás formátumban történik.
- A gombok megnyomása közti szünet nem lehet hosszabb 5 másodpercnél, ellenkező esetben a távvezérlő automatikusan befejezi a beállítás üzemmódot. Ugyanezt a módszer kell alkalmazni az időzített be/kikapcsolásnál is.

QUIET gomb

A gomb megnyomásával aktiválni lehet az Automatikus csendes üzemet (megjelenik az 🎧 és AUTO) vagy Csendes üzemet (🎧), vagy ezen funkciók kikapcsolását (🎧 és AUTO eltűnnek). Csatlakoztatás után a Csendes üzemet alapértelmezett módon ki van kapcsolva.

### MEGJEGYZÉS

- A Csendes üzemet funkcióval csak néhány modell rendelkezik.
- A Csendes üzemet funkciót minden üzemmódban aktiválni lehet. Ha be van kapcsolva a funkció, nem lehet szabályozni a ventilátor sebességet.
- Ha aktív a Csendes üzemet funkció:  
Hűtés módban: a beltéri egység ventilátora 4. fokozaton működik. 10 perc után, vagy ha a helyiség

hőmérséklete  $\leq 28^{\circ}\text{C}$  a ventilátor 2. fokozaton vagy csendes módban működik tovább, a helyiség hőmérséklete és a beállított hőmérséklet közötti különbség szerint.  
Fűtés módban: a beltéri egység ventilátora 3. fokozaton vagy csendes módban működik, a helyiség hőmérséklete és a beállított hőmérséklet közötti különbség szerint.  
Párátlanítás vagy Ventilátor módban: a beltéri egység ventilátora csendes módban működik.  
Automata módban: a beltéri egység ventilátora automatikusan csendes módban működik az aktuális üzemmód szerint (Hűtés, Fűtés vagy Ventilátor).

WiFi gomb

Nyomja meg a WiFi gombot a Wi-Fi funkció bekapcsolásához. A távirányítón megjelenik a WiFi ikon. A WiFi 5 másodpercig tartó lenyomása esetén a Wi-Fi funkció kikapcsol, a WiFi ikon eltűnik. Kikapcsolt készüléknél nyomja le egyszerre a MODE és WiFi gombokat 1 mp-re. Ez a Wi-Fi modul resetelését eredményezi a gyári beállításra.

### MEGJEGYZÉS

A funkcióval csak néhány modell rendelkezik.

LIGHT gomb

A gomb megnyomásával ki lehet kapcsolni a beltéri egység kijelzőjének fényét. A távvezérlő kijelzőjéről eltűnik az 🌞 ikon. Nyomja meg ismét a gombot a világítás bekapcsolásához. Az 🌞 ikon ismét megjelenik.

🏠 gomb

Nyomja meg a gombot az Egészség (ionok generálása) vagy Szellőzés funkció bekapcsolásához. A gomb első megnyomásánál a Szellőzés funkció aktiválódik, és a kijelzőn megjelenik az 🏠 ikon. A második gombnyomás egyszerre bekapcsolja a Szellőzés és Egészség funkciókat, a kijelzőn megjelenik az 🏠 és 🌿. A harmadik gombnyomás kikapcsolja az Egészség és Szellőzés funkciókat. A negyedik gombnyomás az Egészség funkciót aktiválja, a kijelzőn megjelenik a 🌿. A gomb újabb megnyomásával az egész ciklus megismétlődik.

### MEGJEGYZÉS

- A funkcióval csak néhány modell rendelkezik.

TEMP gomb

Ezzel a gombbal a beltéri egység kijelzőjén ábrázolni lehet a célhőmérsékletet, a belső hőmérsékletet, és a külső hőmérsékletet. A távvezérlőn ciklusosan váltakozik ez az ábrázolás:

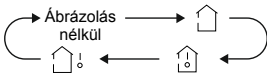

- választása vagy választás nélkül: a beltéri egység kijelzőjén a beállított hőmérséklet látható.
- választása esetén a beltéri egység kijelzőjén a helyiség hőmérséklete látható.
- választása esetén a beltéri egység kijelzőjén a külső hőmérséklet látható.

### MEGJEGYZÉS

- Némely modell nem ábrázolja a külső hőmérsékletet. A beltéri egység fogadja ugyan az utasítást, de a célhőmérsékletet ábrázolja.
- Az egység bekapcsolásánál a kijelző alapértelmezett módon a célhőmérsékletet ábrázolja. A távvezérlőn nincs semmilyen kijelzés.
- A hőmérsékletet csak a számkijelzővel ellátott beltéri egységek ábrázolják.
- A belső vagy külső hőmérséklet kiválasztása esetén a beltéri egység kijelzőjén megjelenik a kívánt hőmérséklet, majd 3-5 másodperc múlva ismét automatikusan visszatér a célhőmérséklet ábrázolásra.

## Gombok kombinációi-funkciók

### Energiatakarékosság funkció

Hűtés módban nyomja le egyszerre a TEMP és CLOCK gombokat az energiatakarékosság funkció be/kikapcsolásához. A funkció aktiválása esetén a távvezérlő kijelzőjén megjelenik a SE jelzés, és a klímakészülék automatikusan módosítja a célhőmérsékletet a gyári beállítás szerint a maximális energiatakarékosság szempontjából. Az energiatakarékosság funkció kikapcsolásához Hűtés módban nyomja le egyszerre a TEMP és CLOCK gombokat.

### MEGJEGYZÉS

- Energiatakarékosság módban automatikus ventilátorsebesség van beállítva, és ezt nem lehet megváltoztatni.
- Energiatakarékosság módban nem lehet megváltoztatni a célhőmérsékletet. A TURBO gomb megnyomása után a távvezérlő nem továbbítja az utasítást.
- Az Alvás és Energiatakarékosság funkciókat nem lehet egyidejűleg alkalmazni. Ha Hűtés módban aktiválva volt az Energiatakarékosság funkció, akkor a SLEEP gomb megnyomása után az Energiatakarékosság funkció kikapcsol. Ha Hűtés módban aktiválva volt az Alvás funkció, akkor az Energiatakarékosság aktiválása után az Alvás funkció kikapcsol.

### Fűtés 8 °C funkció

Fűtés módban nyomja meg egyszerre a TEMP és CLOCK gombokat a Fűtés 8°C funkció be/kikapcsolásához. A funkció aktiválása esetén a távvezérlő kijelzőjén megjelenik az ikon, és a készülék fenntartja a 8°C hőmérsékletet. Nyomja meg ismét a TEMP és CLOCK gombokat a Fűtés 8°C funkció kikapcsolásához.

### MEGJEGYZÉS

- Fűtés 8°C üzemmódban automatikus ventilátorsebesség van beállítva, és ezt nem lehet megváltoztatni. Fűtés 8°C üzemmódban nem lehet megváltoztatni a célhőmérsékletet. A TURBO gomb megnyomása után a távvezérlő nem továbbítja az utasítást.
- Az Alvás és Fűtés 8°C funkciókat nem lehet egyidejűleg alkalmazni. Ha Fűtés módban aktiválva volt a Fűtés 8°C funkció, akkor a SLEEP gomb megnyomása után a Fűtés 8°C funkció kikapcsol. Ha Fűtés módban aktiválva volt a Fűtés 8°C funkció, akkor az Alvás funkció kikapcsol.
- A hőmérséklet Fahrenheit egységben történő ábrázolása esetén a távvezérlő kijelzőjén a Fűtés 46°F ábrázolás látható.

### Gyerekszár funkció

A és gombok egyidejű megnyomásával be-, illetve ki lehet kapcsolni a távvezérlő gombjait. Lezárt állapotban a távvezérlő kijelzőjén megjelenik az ikon. Most a távvezérlő bármelyik gombjának megnyomása után az ikon háromszor felvillan, és a távvezérlő nem továbbít utasításokat.

### Hőmérséklet-egység átkapcsolása

Kikapcsolt állapotban nyomja le egyszerre a és MODE gombokat a °C vagy °F egység kiválasztásához.

## Automatikus tisztítás funkció

Kikapcsolt egységnél nyomja le egyszerre 5 másodpercre a MODE és FAN gombokat az automatikus tisztítás funkció ki/bekapcsolásához. Ha be van kapcsolva az automatikus tisztítás funkció, a beltéri egység kijelzőjén megjelenik a „CL”. A párologtató automatikus tisztítása folyamán az egység gyors hűtést vagy gyors fűtést végez. Kísérő hangok hallhatók, amiket a hűtőközeg áramlása vagy az alkatrészek tágulása/összehúzódása okoz. A klímából hideg vagy meleg levegő áramlik, ami normál állapot. Tisztítás közben be kell biztosítani a helyiség alapos szellőzését, hogy ne romoljon le a levegő minősége.

### MEGJEGYZÉS

- Az automatikus tisztítás funkció csak normális környező hőmérsékletnél működik. Ha a helyiségben sok por van, végezze el havonta egyszer a tisztítást, egyébként pedig 3 hónaponként. A funkció bekapcsolása után elhagyhatja a helyiséget. A tisztítás befejezése után a készülék készenléti módra kapcsol.
- A funkcióval csak néhány modell rendelkezik.

## Elemcsere a távirányítóban

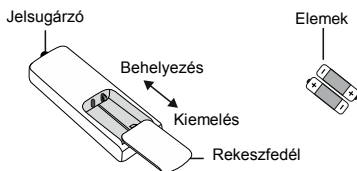

1. Nyomja meg a távirányító elemtartó rekeszének fedőlapját a  részen, majd tolja a fedőlapot a nyíl irányába az ábra szerint.
2. Cserélje ki a két 1,5V, AAA nagyságú elemet. Ügyeljen a helyes + és – polarításra.
3. Helyezze vissza a fedőlapot.

### MEGJEGYZÉS

- Használat közben irányítsa a távirányító jeladóját a készülék jelvevő ablakára.
- A jeladó és jelvevő közti távolság maximum 8 méter lehet és legyen teljesen akadálymentes.
- Ha a helyiségben fénycsöves világítás vagy dróttelmentes telefon van, ez zavaróan hathat a jelvevő készülékre. Ilyen esetben csökkentse a távolságot a klíma és a jelfogadó készülék között.
- Elemcserénél mindig egyforma elemeket használjon. Ha hosszabb ideig nem használja majd a távirányítót, vegye ki belőle az elemeket.
- Cserélje ki elemeket, ha a kijelzőn homályosan, vagy egyáltalán nem látszanak az ikonok.

# Tisztítás és karbantartás

## VIGYÁZAT

- Minden tisztítás előtt kapcsolja ki a készüléket, és kapcsolja le az áramkörtől, különben fennáll az áramütés veszélye.
- A készüléket nem szabad vízzel mosni. Fennáll az áramütés veszélye.
- Ne tisztítsa a légkondicionálót illékony szerekkel.
- Ne használjon a tisztításhoz folyékony vagy agresszív tisztító szereket, és ne fecskendezzen vizet vagy más folyadékot a készülékre, mert megsérülhetnek a műanyag részek és fennáll az áramütés veszélye.

## A beltéri egység felületének tisztítása

Ha piszkos a beltéri egység fedőlapja, törölje le egy puha, száraz vagy nedves ronggyal.

### MEGJEGYZÉS

- Ne vegye le a fedőlapot a tisztításnál.

## A szűrő tisztítása

### 1. Nyissa ki a panelt

Húzza ki a panelt a képen látható szögben.

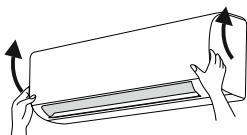

### 2. Vegye ki a szűrőt

Vegye ki a szűrőt a kép szerint.

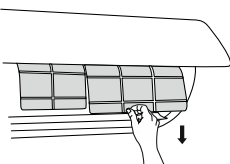

### 3. Tisztítsa meg a szűrőt

Porszívóval vagy vízzel tisztítsa meg a szűrőt.

Ha a szűrő nagyon piszkos, mossa ki (max. 45 °C) vízben majd hagyja megszáradni egy hűvös és árnyékos helyen.

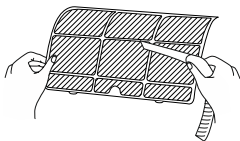

### 4. A szűrő visszaszerelése

Helyezze vissza a szűrőt és szilárdan csukja be a panelt.

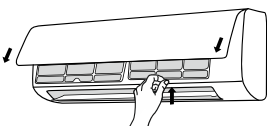

## VIGYÁZAT

- A szűrőt ajánlatos 3 hónaponként kitisztítani. Nagyon poros környezetben ajánlatos a még gyakoribb tisztítás.
- Amikor kiveszi a szűrőt, ügyeljen arra, hogy ne érintse meg a hőcserélő éles rácsát, amely sebesüléseket okozhat.
- Ne szárítsa a szűrőt tűz vagy hajszárító segítségével. A szűrő deformálódhat vagy megyulladhat.

## MEGJEGYZÉS: Szezon előtti ellenőrzés

1. Ellenőrizze, hogy nincsenek-e akadályok a levegőt be – és kivezető nyílások előtt.
2. Ellenőrizze, hogy a megszakító, a tápkábel és a fali aljzat hibátlan állapotban vannak-e.
3. Ellenőrizze a szűrő tisztaságát.
4. Ellenőrizze, hogy a kültéri egység alváza nincs-e megsérülve, megrozdásodva. Ha az alváz megsérült, értesítse az eladót.
5. Ellenőrizze, hogy a lefolyócső hibátlan állapotban van-e.

## MEGJEGYZÉS: Szezon utáni ellenőrzés

1. Kapcsolja le a tápellátást.
2. Tisztítsa meg a szűrőt és a beltéri egység fedőlapját.
3. Ellenőrizze, hogy a kültéri egység alváza nincs-e megsérülve, megrozdásodva. Ha az alváz megsérült, értesítse az eladót.

## Tudnivalók az újrahasznosításról

1. Sok csomagolóanyag újra felhasználható. Dobja mindig a megfelelő konténerbe.
2. Egy régi légkondicionáló selejtezésénél érdeklődjön az eladónál, vagy a szervizközpontban a selejtezés módjáról.

## Hibakódok

Rendellenes működés esetén a beltéri egység hőmérséklet-kijelzője villogni fog, és a megfelelő hibakódot ábrázolja majd. Az alábbi táblázatban ismerteti a zavar jellegét.

Hibakód	Hibaelemzés
E1, E5, E6, E8, H3, H6, U8	A hibajelentés eltávolítható a készülék újrapcsolása után. Ha ez mégsem elég, kérjük, forduljon segítségért a márkaszervizhez.
C5, F0, F1, F2	Forduljon a márkaszervizhez.
H1	Leolvasztás.

## MEGJEGYZÉS

Másféle hibakód megjelenése esetén kérjük, forduljon segítségért a márkaszervizhez.



# Hibaelhárítás

## Az alapvető állapotok elemzése

Mielőtt szervizbe vinné a készüléket, kérjük, olvassa el az alábbi tájékoztatókat. Ha a problémát nem tudja egyedül megoldani, forduljon az eladóhoz vagy a márkaszervizhez.

Állapot	Ellenőrzés	Megoldás
A beltéri egység nem fogad jeleket a távvezérlőből, vagy nem működik a távvezérlő.	Komoly külső zavar esete (pl. statikus villamosság vagy egyenetlen tápfeszültség)?	Húzza ki a csatlakozódugót, majd 3 perc múlva csatlakoztassa ismét és kapcsolja be a készüléket.
	Elég közel van a távirányító az egységhez a jelfogadáshoz?	A távirányító hatásköre 8 m.
	Nincsenek akadályok a jelfogadás útjában?	Távolítsa el az akadályokat.
	A távirányító a berendezés jelfogadó ablakára irányul?	A távirányítót egy megfelelő szögben irányítsa a beltéri egység jelfogadó ablakára.
	A távirányító gombjai nem működnek. A kijelzőn rosszul vagy egyáltalán nem láthatók az adatok?	Ellenőrizze az elemeket. Szükség esetén cserélje ki.
	A távirányító nem működik.	Nem sérült meg a távirányító? Ha igen, cserélje ki.
	A helyiségben fénycsöves világítás van?	Helyezze közelebb a távirányítót az egységhez. Kapcsolja ki a világítást, és próbálja meg újra.
A beltéri egységből nem áramlik levegő.	Akadályok vannak a levegőt be/ kivezető nyílások előtt?	Távolítsa el az akadályokat.
	Fűtés módban a helyiség hőmérséklete elérte a beállított értéket?	A beállított érték elérése után a beltéri egység nem fúj ki több meleg levegőt.
	Éppen most kapcsolta be a Fűtés módot?	A beltéri egység ventilátora csak néhány perccel később kezd működni, hogy ne fújja a hideg levegőt. Ez egy szabályos jelenség.
A klíma nem működik.	Áramkiesés?	Várjon, amíg felülül az áramszolgáltatás.
	Kilazult a csatlakozó?	Dugja be szilárdan a csatlakozót.
	Kiesett a megszakító vagy kiégett a biztosíték?	Forduljon egy szakemberhez, aki ellenőrzi a megszakítót vagy kicseréli a biztosítékot.
	Zavar az áramkörben?	Forduljon egy villanyszerelőhöz.
	A kikapcsolás után azonnal újrapcsolta a készüléket?	Várjon 3 percet, majd kapcsolja be újra a készüléket.
	Helyesen állította be a funkciót a távirányítóval?	Állítsa be újra a funkciót.

Állapot	Ellenőrzés	Megoldás
A beltéri egységből gőz gomolyog.	A helyiségben magas a hőmérséklet vagy a páratartalom?	Ennek oka a helyiség levegőjének hirtelen lehűlése. Rövidesen a hő-mérséklet és a páratartalom lecsökken. A gőz eltűnik.
Kellemetlen szag árad az egységből.	A szag forrása a helyiségben van, pl. bútor, cigaretta, stb.?	Távolítsa el a bűz okozóját. Tisztítsa meg a szűrőt.
Nem lehet beállítani a hőmérsékletet	A kívánt hőmérséklet túllépi a beállítható tartomány határait?	A beállítható hőmérséklet – tartomány 16 - 30 °C.
Nem kielégítő hűtés (fűtés).	A tápfeszültség túl alacsony?	Várjon, amíg a tápfeszültség értéke ismét megfelelő lesz.
	Piszkos a szűrő?	Tisztítsa meg a szűrőt.
	Jól van beállítva a hőmérséklet?	Állítsa be helyesen a hőmérsékletet.
Nem működik szabályosan a klíma.	Nyitott ajtók vagy ablakok?	Csukja be az ajtókat és ablakokat.
	Az egység működését vihar, rádiójelek vagy magas frekvenciájú jelek befolyásolják?	Válassza le az egységet az áramkörtől, pár perc múlva csatlakoztassa és kapcsolja be.
A kültéri egységből gőz gomolyog.	A Fűtés üzemmód van bekapcsolva?	A leolvasztásnál Fűtés módban gőz képződhet, ez normál állapot.
Folyó víz hangja hallható.	Éppen most kapcsolta be-, vagy ki a készüléket?	A hűtőközeg áramlása okozza. Ez egy szabályos jelenség.
Pattogás hallható.	Éppen most kapcsolta be-, vagy ki a készüléket?	A műanyag tágulása vagy összehúzódása okozza, amit a hőmérséklet változása idéz elő.



### VIGYÁZAT

- A lenti állapotok valamelyikénél azonnal kapcsolja ki a klímát és válassza le az áramkörtől. Forduljon segítségért az eladóhoz vagy a márkaszervizhez.
  - A tápkábel forró vagy megsérült.
  - Abnormális üzemeltetési zaj.
  - Gyakran aktiválódik a megszakító.
  - Kellemetlen, égett szag áramlik a készülékből.
  - A beltéri egységből szivárog a hűtőközeg.
- Ne javítsa, ne módosítsa a készüléket!
- Ha a légkondicionáló készülék abnormális körülmények között üzemel, az működési zavart okozhat vagy áramütéshez, tüzképződéshez vezethet.

## INFORMÁCIÓ AZ ELHASZNÁLT ELEKTROMOS KÉSZÜLÉKRŐL



A termékeken és/vagy a mellékelt dokumentumokon feltüntetett szimbólum azt jelenti, hogy az elektromos és elektronikus készülékeket a megsemmisítés során tilos az általános háztartási hulladékkal összekeverni. A helyes gazdálkodás, helyreállítás és újrahasznosítás érdekében kérjük, hogy ezeket a termékeket szállítsa el a kijelölt gyűjtőhelyekre, ahol díjmentesen átveszik azokat. Ezeknek a termékeknek a megfelelő megsemmisítése értékes energiaforrást menthet meg, és számos emberi egészségre káros hatástól kímélheti meg környezetét, melyek a hulladék nem megfelelő kezelése révén keletkezhetnek. Az önhöz legközelebb található gyűjtőhelyről bővebb információt a helyi hivataltól kérhet.

## A HŰTŐKÖZEGRŐL SZÓLÓ INFORMÁCIÓK

A Kiotói Jegyzőkönyv hatálya alá tartozó fluortartalmú üvegházhatású gázokat tartalmaz. Karbantartását és likvidálását kizárólag szakképzett személy végezheti.

Hűtőközeg – típus: R32

A hűtőközeg mennyisége: az adatlapon van feltüntetve.

GWP érték: 675 (1 kg R32 = 0,675 t CO<sub>2</sub> eq)

GWP = Global Warming Potential (globális felmelegedési potenciál)



A berendezés R32 gyúlékony hűtőközeggel van töltve.

Működési zavar, minőségi vagy egyéb gondok esetén kapcsolja ki a készüléket az áramkörből és értesítse a helyi eladót vagy egy autorizált szervizközpontot. **Vészhívás – telefonszám: 112**

## GYÁRTÓ

SINCLAIR CORPORATION Ltd.

1-4 Argyll St.

London W1F 7LD

UK

www.sinclair-world.com

Gyártási hely: Kína (Made in China).

## KÉPVISELŐJÉNEK

SINCLAIR Slovakia s.r.o.

Technická 2

821 04 Bratislava

Szlovákia

Tel.: +421 2 3260 5050 | Fax: +421 2 4341 0786

www.sinclair-solutions.com | obchod@sinclair.sk

## SZERVIZKÖZPONT

SINCLAIR Slovakia s.r.o.

Technická 2

821 04 Bratislava

Szlovákia

Tel.: +421 2 3260 5052 | Fax: +421 2 4341 0786 | servis@sinclair.sk



**EN**

For downloading manual for this product, please enter the model name at this link:

**SK**

Pre stiahnutie manuálu k tomuto produktu zadajte modelové označenie do nasledujúceho odkazu:

**HR**

Za preuzimanje priručnika za ovaj proizvod unesite naziv modela na ovu vezu:

**SL**

Za prenos navodil za uporabo tega izdelka, vnesite ime modela na tej povezavi:

**IT**

Per scaricare il manuale di questo prodotto, inserisci il nome del modello a questo link:

**CZ**

Pro stažení manuálu k tomuto produktu zadejte modelové označení do následujícího odkazu:

**DE**

Um das Handbuch für dieses Produkt herunterzuladen, geben Sie bitte den Modellnamen für diesen Link ein:

**HU**

Termék kézikönyvének letöltéséhez írja be a modell megnevezését az alábbi linkre:

**RU**

Чтобы загрузить руководство для этого продукта, введите обозначение модели по следующей ссылке:

**ES**

Para descargar el manual de este producto, ingrese la designación del modelo en el siguiente enlace:





**sinclair**

AIR CONDITIONING