

# COMANDO A PARATE

**MANUALE D'USO**

R05, RM05



**SINCLAIR**  
AIR CONDITIONING

## 1. Caratteristiche tecniche

Modello: R05/RM05

Tensione: 3.0V

Valore minimo di tensione della CPU: 2.4V

Distanza di ricezione: 8m (con 3V può arrivare a 11m)

Condizioni ambientali: -5°C ~ + 60°C

## 2. Funzioni

1. Modalità di funzionamento: COOL (raffreddamento), HEAT (riscaldamento), DRY (deumidificazione), FAN (ventilazione), AUTO (automatico).
2. Impostazione programmazione oraria: 24 ore.
3. Campo regolazione della temperatura: 17°C ~ 30°C.
4. Indicazioni di tutte le funzioni sul display a cristalli liquidi (LCD).
5. Funzione luce notturna.

## 3. Introduzione all'uso del telecomando

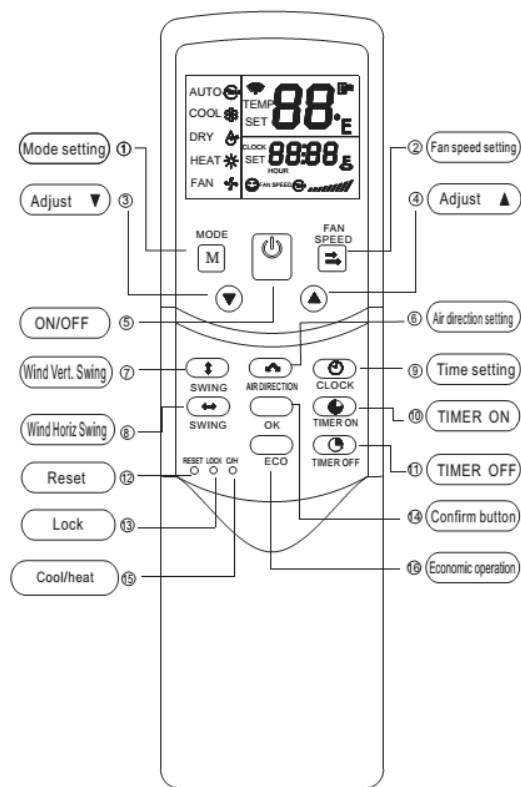

- ① Tasto MODE: Ogni volta che si preme questo tasto la modalità di funzionamento cambia nella sequenza AUTO, COOL, DRY, HEAT and FAN.
- ② Tasto FAN SPEED: Questo tasto permette di selezionare la velocità del ventilatore secondo la sequenza: AUTO, LOW, MED e HIGH e quindi nuovamente AUTO.
- ③ Tasto TEMP ▼: Premere questo tasto per ridurre la temperatura impostata o per regolare il timer (diminuire l'ora).
- ④ Tasto TEMP ▲: Premere questo tasto per aumentare la temperatura impostata o per regolare il timer (aumentare l'ora)
- ⑤ Tasto ON/OFF: Premere questo tasto per accendere il condizionatore. Premerlo nuovamente per spegnere il condizionatore.
- ⑥ Tasto AIR DIRECTION: Premere questo tasto per cambiare la direzione del flusso d'aria della feritoia orizzontale. Ogni volta che si preme il pulsante, l'angolo dell'aletta cambia inclinazione di 6°C. Se l'aletta si ferma in una posizione in cui potrebbe influire negativamente sull'effetto di raffreddamento o riscaldamento del condizionatore d'aria, cambiare automaticamente l'angolo (verso l'alto o verso il basso). Funzione non disponibile su alcuni modelli.
- ⑦ Tasto SWING orizzontale: Premere il tasto senza rilasciarlo per almeno 2 secondi, la feritoia verticale si muove automaticamente. Premere di nuovo per bloccare l'oscillazione. Funzione non disponibile su alcuni modelli.
- ⑧ Tasto SWING verticale: Premere il tasto senza rilasciarlo per almeno 2 secondi, la feritoia orizzontale si muove automaticamente. Premere di nuovo per bloccare l'oscillazione. Funzione non disponibile su alcuni modelli.
- ⑨ Tasto CLOCK: All'inserimento delle batterie, sul display del telecomando, lateralmente alla scritta CLOCK apparirà la scritta "12.00" con i due punti lampeggianti. Premere CLOCK per 5 secondi ed aspettare che l'icona che indica le ore lampeggi:

▲ Premere per aumentare di 1 il valore indicato.

▼ Premere per diminuire di 1 il valore indicato.

Premere il pulsante OK per confermare l'impostazione dell'ora corrente.

Premere CLOCK per 5 secondi ed aspettare che l'icona che indica le ore lampeggi; velocemente premere CLOCK nuovamente l'icona che indica i minuti lampeggia:

▲ Premere per aumentare di 1 il valore indicato.

▼ Premere per diminuire di 1 il valore indicato.

⑩ Tasto TIME ON: Premere questo tasto per attivare l'impostazione dell'ora per l'avviamento dell'apparecchio. Ogni pressione sul tasto aumenterà l'impostazione dell'ora con incrementi di 30 minuti se il tempo di presa è inferiore alle 10 ore. Quando il tempo di impostazione raggiunge 10 ore, ogni pressione aumenterà il tempo di presa con incrementi di 1 ora. Per annullare la funzione di avviamento dell'apparecchio, basta premere il pulsante fino a quando l'impostazione dell'ora sarà 0.0.

⑪ Tasto TIME OFF: Premere questo tasto per attivare l'impostazione dell'ora per lo spegnimento dell'apparecchio. Ogni pressione sul tasto aumenterà l'impostazione dell'ora con

incrementi di 30 minuti se il tempo di presa è inferiore a 10 ore. Quando il tempo d'impostazione raggiunge 10 ore, ogni pressione aumenterà il tempo di presa con incrementi di 1 ora. Per annullare la funzione di spegnimento dell'apparecchio, basta premere il pulsante fino a quando l'impostazione dell'ora sarà 0.0.

⑫ Premere il pulsante RESET (incassato) per cancellare tutte le impostazioni correnti e partire da una condizione iniziale. Nell'orologio i due punti in "12:00" lampeggiano, si visualizza la modalità AUTO, la velocità del ventilatore AUTO, la temperatura 24°C.

13 Tasto LOCK: Premendo questo pulsante (incassato) si possono bloccare tutte le impostazioni correnti e il telecomando non accetterà alcuna operazione diversa da quella di LOCK. Utilizzare la modalità LOCK quando si vuole evitare che le impostazioni vengano modificate accidentalmente. Premere ancora il tasto LOCK per annullare la funzione LOCK. Un simbolo di blocco apparirà sul display del telecomando quando la funzione di blocco (LOCK) è attivata.

14 Tasto OK: Premere questo pulsante per confermare le impostazioni relative al TIMER ON e TIMER OFF.

15 Tasto COOL/HEAT: Premere questo pulsante (incassato) per passare alla modalità solo freddo o pompa di calore. Modalità predefinita di fabbrica è pompa di calore.

16 Tasto ECO: Per attivare e disattivare il funzionamento economico. È consigliabile l'utilizzo in questa modalità durante la notte (utilizzabile solo nel caso in cui l'unità interna sia predisposta).

#### 4. Nomi e funzioni degli indicatori sul display del telecomando

Display del telecomando

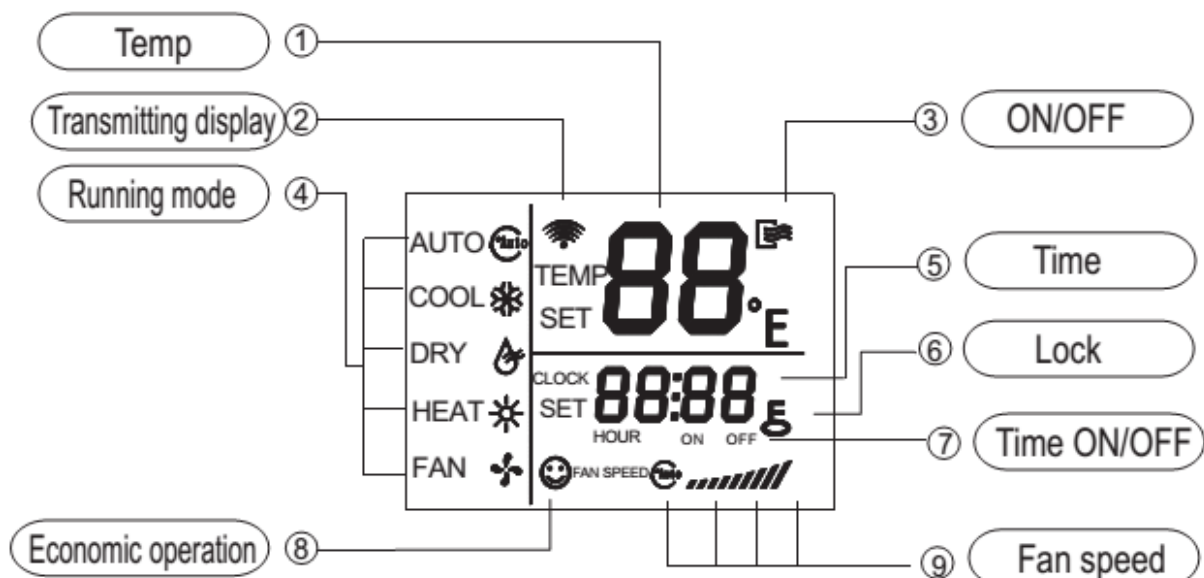





① Indicatore TEMP: In tutte le modalità, fatta eccezione del FAN ventilazione, indica la temperatura scelta dall'Utente, a gradini di 1°C

② Indicatore di trasmissione. Questo indicatore lampeggia quando il telecomando sta trasmettendo segnali all'unità interna.

③ Indicatore ON/OFF: Se attivo, indica che l'apparecchio è acceso.

④ Indicatore MODE (modalità): Indica la modalità di funzionamento:

AUTO (  ) > COOL (  ) > DRY (  ) > HEAT (  ) > FAN (  )

Automatica > Raffreddamento > Deumidificazione > Riscaldamento > Ventilazione.

⑤ Indicatore TIME: Visualizza l'orario corrente.

⑥ Indicatore LOCK: Se attivo, indica che è operativo il blocco delle impostazioni.

⑦ Indicatore TIME ON/OFF: Visualizzano che è attiva la programmazione di accensione automatica e/o di spegnimento automatico.

⑧ Indicatore ECONOMIC: Si accende se è stata selezionata la modalità ECONOMIC RUNNING (funzione non disponibile su alcuni prodotti).

⑨ Indicatore FAN SPEED: Si accende in corrispondenza delle velocità di ventilazione selezionata:

AUTO > LOW > MED > HIGH > AUTO

Automatica > Bassa > Media > Alta > Automatica.

NOTA:

La figura sopra riportata (che mostra tutte le indicazioni contemporaneamente) ha finalità puramente informative.

## 5. Utilizzo del telecomando

Installazione/Sostituzione delle batterie

Il telecomando ha bisogno di 2 batteria alcaline.

1. Per installare le batterie, togliere il coperchio sulla parte posteriore e inserire le batterie con la polarità orientata correttamente.

2. Per sostituire le batterie in maniera analoga.

NOTE:

1. Quando si sostituiscono le batterie, non utilizzare batterie vecchie, potrebbe causare uno scorretto funzionamento del telecomando.

2. Se non si usa il telecomando per diverse settimane, togliere le batterie, altrimenti si potrebbe esaurire e/o danneggiare e rendere inutilizzabile il telecomando.

3. La durata media delle batterie è di circa 6 mesi.

4. Sostituire le batterie quando nessun "beep" è emesso dall'unità interna dopo che si è tentato di inviarle un comando, o quando non si vedono indicazioni sul display del telecomando.

## 6. Funzionamento automatico

Quando s'impone il condizionatore d'aria in modo AUTO, si attiva automaticamente il raffreddamento, il riscaldamento o solo il funzionamento di ventilazione a seconda della temperatura che è stata selezionata nella stanza.

Una volta selezionata la modalità di funzionamento, le condizioni di esercizio vengono salvate in memoria.

Al successivo avviamento, il condizionatore potrà operare alle stesse condizioni, premendo il pulsante ON/OFF del telecomando.

Assicurarsi che l'unità sia collegata e che l'alimentazione sia disponibile.

L'indicatore OPERATION sulla finestra del display dell'unità interna è illuminato:

- Pulsante selezione (MODE): Premere per selezionare AUTO.
- Pulsante di temperatura (TEMP): Impostare la temperatura desiderata. Normalmente, la temperatura varia tra 21°C e 28°C.
- Pulsante ON/OFF: Premere il pulsante ON / OFF per avviare il condizionatore d'aria.
- Pulsante ON/OFF: Premere di nuovo questo tasto per arrestare il funzionamento del condizionatore.

Qualora la modalità AUTO risultasse non adatta, sarà possibile selezionare manualmente le condizioni desiderate.

Quando si seleziona la modalità AUTO, non è necessario impostare la velocità della ventola. La velocità della ventola verrà controllata automaticamente.

## 7. Funzionamento COOL, HEAT e FAN

Dare tensione al condizionatore: il LED di funzionamento OPERATION sull'unità interna inizierà a lampeggiare.

- Pulsante selezione (MODE): Premere per selezionare COOL (raffreddamento), HEAT (riscaldamento) o modalità FAN (ventilazione).
- Pulsante di temperatura (TEMP): Impostare la temperatura desiderata. Normalmente, la temperatura varia tra 21°C e 28°C.
- Pulsante velocità ventilazione (FAN SPEED): Premere per selezionare la velocità del ventilatore: "AUTO", "LOW", "MED" e "HIGH".
- Pulsante ON / OFF: Premere il pulsante ON / OFF per avviare il condizionatore d'aria. L'indicatore OPERATION sul display dell'unità interna si accende. La modalità di funzionamento viene selezionata in base alla temperatura ambiente e comincia a funzionare dopo circa 3 minuti (se si seleziona la modalità FAN, l'unità inizierà immediatamente).

La temperatura non può essere controllata in modalità FAN.

Pulsante ON / OFF: Premere di nuovo questo tasto per arrestare il funzionamento del condizionatore d'aria.

## 8. Deumidificazione

Assicurarsi che l'unità sia collegata e che l'alimentazione sia disponibile.

L'indicatore OPERATION sulla finestra del display dell'unità interna è illuminato:

- Pulsante selezione (MODE): Premere per selezionare DRY.
- Pulsante di temperatura (TEMP): Premere il pulsante "TEMP" per impostare la temperatura desiderata.
- La velocità del ventilatore non può essere impostata quando l'unità è in DRY e nessun indicatore appare sul display.
- Pulsante ON / OFF: Premere il pulsante ON / OFF per avviare il condizionatore d'aria.

La velocità di ventilazione sarà selezionata automaticamente in LOW (bassa).

Pulsante ON / OFF: Premere di nuovo questo tasto per fermare il condizionatore d'aria.

In modalità DRY, in base alla differenza di temperatura tra quella impostata e quella reale interna, l'unità interna funziona automaticamente in modalità RAFFREDDAMENTO o FAN.

## 9. Programmazione

I pulsanti TIME ON e TIME OFF sono utilizzati per accendere e/o spegnere l'apparecchio in modalità programmata.

### TIME ON

Premere questo tasto per attivare l'impostazione dell'ora per l'avviamento dell'apparecchio.

Ogni pressione sul tasto aumenterà l'impostazione dell'ora con incrementi di 30 minuti se il tempo di presa è inferiore alle 10 ore.

Quando il tempo d'impostazione raggiunge 10 ore, ogni pressione aumenterà il tempo di presa con incrementi di 1 ora.

Per annullare la funzione di avviamento dell'apparecchio, basta premere il pulsante fino a quando l'impostazione dell'ora sarà 0.0.

### TIME OFF

Premere questo tasto per attivare l'impostazione dell'ora per lo spegnimento dell'apparecchio .

Ogni pressione sul tasto aumenterà l'impostazione dell'ora con incrementi di 30 minuti se il tempo di presa è inferiore a 10 ore.

Quando il tempo di impostazione raggiunge 10 ore, ogni pressione aumenterà il tempo di presa con incrementi di 1 ora.

Per annullare la funzione di spegnimento dell'apparecchio , basta premere il pulsante fino a quando l'impostazione dell'ora sarà 0.0.

NOTA: Il tempo di programmazione impostato è relativo all'ora impostata sul telecomando. Consigliamo di regolare l'orologio all'ora effettiva.

## PRECAUZIONI

1. In caso di sostituzione delle batterie, non utilizzare batterie vecchie o batterie del tipo diverso rispetto a quelle previste dal Costruttore. In caso contrario, si potrebbe determinare il malfunzionamento del telecomando.
2. Se non si utilizza il telecomando per un paio di settimane o più, rimuovere le batterie. In caso contrario, la perdita del liquido della batteria può danneggiare il telecomando.
3. La durata media della batteria con l'uso normale è di circa un anno. Sostituire le batterie quando l'unità interna non riceve il segnale o se l'indicatore di trasmissione sul telecomando non si accende.
4. Assicurarsi che non ci siano barriere tra il telecomando e il ricevitore dell'unità interna altrimenti il condizionatore d'aria non funzionerà.
5. Tenere il telecomando lontano dai liquidi.
6. Proteggere il telecomando dalle temperature elevate e dall'esposizione a radiazioni.
7. Tenere il telecomando e il condizionatore lontano da fonti elettromagnetiche prodotte da altri elettrodomestici.

Questo manuale è stato creato a scopo informativo.

I dati di progettazione e le specifiche sono soggetti a modifiche senza preavviso per il miglioramento del prodotto.

La ditta declina ogni responsabilità per i risultati di progettazione o d'installazione non conforme alle normative degli impianti meccanici ed elettrici ed eseguiti da personale non autorizzato.



## RACCOLTA DI RIFIUTI ELETTRICI

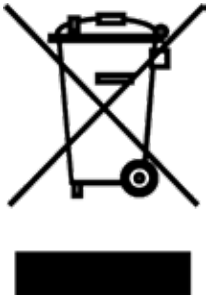

Il simbolo riportato sul prodotto o nella documentazione di accompagnamento significa che i prodotti elettrici ed elettronici usati non devono essere smaltiti insieme ai rifiuti domestici. Per un corretto smaltimento del prodotto, consegnarlo nei punti di raccolta designati, dove sarà accettato gratuitamente. Il corretto smaltimento del prodotto aiuterà a preservare le preziose risorse naturali ed eviterà le possibili conseguenze negative sull'ambiente e sulla salute umana che potrebbero essere le conseguenze di uno smaltimento improprio dei rifiuti. Per maggiori informazioni contattare le autorità locali o il centro di raccolta più vicino.

## FABBRICANTE

SINCLAIR CORPORATION Ltd.  
16 Great Queen Street  
WC2B 5AH London  
United Kingdom  
[www.sinclair-world.com](http://www.sinclair-world.com)

L'apparecchio è stato prodotto in Cina (Made in China).

## R APPRESENTANTE, SUPPORTO TECNICO ED ASSISTENZA

BEIJER REF ITALY S. r. l.  
Viale Monza 338  
20128 Milano  
Italia  
Tel.: +39 02 252 00 81 | Fax: +39 02 252 008 80  
[www.beijerref.it](http://www.beijerref.it) | [info.airconditioning@beijerref.it](mailto:info.airconditioning@beijerref.it)

