

TRADUZIONE DELLE ISTRUZIONI PER L'USO ORIGINALI

**AVVISO IMPORTANTE:**

Grazie per aver acquistato il nostro prodotto. Leggere attentamente queste istruzioni per l'uso, prima di installare e utilizzare il nuovo prodotto. Conservare accuratamente le presenti istruzioni per riferimento futuro.

**EN**

For downloading manual for this product, please enter the model name at this link:

**SK**

Pre stiahnutie manuálu k tomuto produktu zadajte modelové označenie do nasledujúceho odkazu:

**HR**

Za preuzimanje priručnika za ovaj proizvod unesite naziv modela na ovu vezu:

**SL**

Za prenos navodil za uporabo tega izdelka, vnesite ime modela na tej povezavi:

**IT**

Per scaricare il manuale di questo prodotto, inserisci il nome del modello a questo link:

**CZ**

Pro stažení manuálu k tomuto produktu zadejte modelové označení do následujícího odkazu:

**DE**

Um das Handbuch für dieses Produkt herunterzuladen, geben Sie bitte den Modellnamen für diesen Link ein:

**HU**

Termék kézikönyvének letöltéséhez írja be a modell megnevezését az alábbi linkre:

**RU**

Чтобы загрузить руководство для этого продукта, введите обозначение модели по следующей ссылке:

**ES**

Para descargar el manual de este producto, ingrese la designación del modelo en el siguiente enlace:



# INDICE

ISTRUZIONI DI SICUREZZA GENERALI .....	1
REFRIGERANTE .....	3
Collegamento elettrico.....	4
Smaltimento del prodotto .....	6
Informazioni sull'umidità .....	6
PARTI E FUNZIONI .....	7
Parti principali .....	7
Avvertimento prima dell'uso .....	7
Pannello di controllo .....	8
Funzioni principall .....	11
SELEZIONE DEL LUOGO .....	13
IMMAGAZZINAMENTO E PULIZIA .....	13
RISOLUZIONE DEI PROBLEMI .....	15
Prima di chiamare l'assistenza .....	15
PARAMETRI TECNICI.....	17
REFRIGERANTE UTILIZZATO .....	18
COSTRUTTORE.....	18
RAPPRESENTANTE, ASSISTENZA .....	18

# ISTRUZIONI DI SICUREZZA GENERALI

---

- Questo dispositivo non dovrebbe essere utilizzato da persone (compresi i bambini) con ridotte capacità fisiche, sensoriali o mentali, o con mancanza di conoscenza ed esperienza necessaria, a meno che non siano supervisionate o istruite sull'uso dell'apparecchio da una persona responsabile della loro sicurezza.
- I bambini devono essere sorvegliati per evitare che giochino con l'apparecchio.
- SOLO PER IL MERCATO EU: Questo dispositivo può essere utilizzato anche da bambini di età superiore a 8 anni e persone con ridotte capacità fisiche, sensoriali o mentali, o con esperienze e conoscenze insufficienti, a condizione che siano supervisionate o istruite sull'uso sicuro del dispositivo e siano consapevoli dei potenziali rischi.
- I bambini non devono giocare con il dispositivo.
- La pulizia e la manutenzione spettante all'utente non devono essere eseguite dai bambini senza supervisione.
- Assicurare che il dispositivo e il suo cavo di alimentazione siano fuori dalla portata dei bambini di età inferiore a 8 anni.
- Prima di procedere alla riparazione o sostituzione delle parti scollegare il dispositivo dall'alimentazione elettrica.
- Avvertimento: Scollegare tutti i circuiti di alimentazione prima di scoprire i contatti.
- Se il cavo di alimentazione è danneggiato, deve essere sostituito dal produttore, dal centro di assistenza autorizzato o da una persona adeguatamente qualificata al fine di ridurre il possibile rischio.
- Scollegare l'alimentazione prima di iniziare la pulizia e la manutenzione.
- Il dispositivo non è adatto per essere installato in una lavanderia.
- Non utilizzare il dispositivo per scopi diversi da quelli descritti nel presente manuale.
- Se il cavo di alimentazione è usurato o danneggiato, deve essere sostituito con cavo di ricambio originale solo dal tecnico di assistenza qualificato.
- Verificare se la spina sia correttamente inserita in una presa elettrica funzionante. In caso contrario, sussiste il rischio di scosse elettriche o incendio.
- Non collegare altri elettrodomestici alla stessa presa elettrica, altrimenti sussiste il rischio di scosse elettriche o incendio.

- Non smontare o modificare il dispositivo o il cavo di alimentazione, altrimenti sussiste il rischio di scosse elettriche o incendio. Affidare tutte le riparazioni a un tecnico qualificato.
- Non posizionare il cavo di alimentazione o deumidificatore vicino a un calorifero, termosifone o un'altra fonte di calore.
- In caso contrario, sussiste il rischio di scosse elettriche o incendio.
- Questa unità ha un cavo di alimentazione con il conduttore di messa a terra e una spina con un contatto di messa a terra. La spina deve essere collegata in una presa correttamente installata e messa a terra. Non rimuovere o disabilitare in nessun caso il contatto di messa a terra della spina.
- L'unità deve essere utilizzata e immagazzinata in modo tale da essere protetta dall'umidità, p.e. a causa della condensa dell'umidità o spruzzi d'acqua. In tal caso, scollegare immediatamente l'unità dall'alimentazione.
- Trasportare sempre il dispositivo in posizione verticale e posizionarlo su una superficie orizzontale stabile durante l'uso. Se durante il trasporto l'unità viene posizionata su un lato, dopo il trasporto deve essere collocata in posizione verticale e non collegata all'alimentazione per 6 ore.
- Accendere e spegnere il dispositivo con il pulsante sul pannello di controllo. Non avviare e arrestare il funzionamento del dispositivo collegando e scollegando la spina del cavo di alimentazione. In caso contrario, sussiste il rischio di scosse elettriche.
- Non premere i pulsanti sul pannello di controllo con le dita bagnate e umide.
- Proteggere il dispositivo da sostanze chimiche pericolose e non utilizzarle per la sua pulizia. Pulire il dispositivo solo con un panno morbido per non danneggiare il suo coperchio. Non utilizzare la cera, il solvente o i detersivi aggressivi. Non utilizzare il dispositivo laddove sono presenti le sostanze infiammabili o vapori, p.e. alcol, insetticidi, benzina ecc.
- I bambini devono essere sorvegliati per evitare che giochino, manipolino o si arrampichino sul dispositivo.
- Quando il dispositivo emette i suoni particolari o fumo, scollegarlo immediatamente dall'alimentazione.
- Non lavare mai l'unità con acqua. L'acqua può penetrare nell'unità e danneggiare l'isolamento il che può provocare le scosse elettriche. Quando l'acqua penetra nell'unità, scollegare immediatamente l'unità dall'alimentazione e contattare il centro di assistenza.
- Il dispositivo deve essere sollevato o spostato almeno da due persone.
- Prima dell'utilizzo controllare di aver disimballato tutti gli accessori dalla confezione.

- Durante la rimozione o l'inserimento del filtro, non toccare le parti metalliche del dispositivo, altrimenti sussiste il rischio di lesioni.
- Non ostruire le aperture per l'entrata e l'uscita dell'aria. La limitazione del flusso d'aria comporterà la riduzione dell'efficienza o il rischio di danni al dispositivo.
- Durante il collegamento/scollegamento del dispositivo tenere sempre in mano la spina del cavo di alimentazione. Non scollegare il dispositivo tirando il cavo di alimentazione. In caso contrario, sussiste il rischio di scosse elettriche o danni al cavo.
- Installare il dispositivo su un pavimento solido e piano che può sostenere il peso dell'unità (50 kg). L'installazione su una superficie non sufficientemente resistente o irregolare può comportare il rischio di danni materiali o lesioni personali.
- Per raggiungere la massima efficacia del funzionamento chiudere tutte le porte e finestre.
- GWP: R290: 3

## **REFRIGERANTE**

- Nel sistema circola un refrigerante speciale per garantire la funzionalità del dispositivo. Il refrigerante utilizzato in questo dispositivo è R290 (propano) e è pulito in modo speciale. Il refrigerante è infiammabile e inodore. Se fuoriesce accidentalmente, potrebbe esplodere in determinate condizioni.
- In confronto ai refrigeranti convenzionali, R290 è un refrigerante che non inquina l'ambiente e non danneggia lo strato di ozono. Ha anche un basso effetto serra. R290 ha ottime proprietà termodinamiche. Grazie a ciò, è possibile ottenere un'efficienza energetica davvero elevata. Di conseguenza l'impianto necessita di una minore carica di refrigerante.
- Per la quantità della carica del refrigerante R290 vedere la targhetta di fabbricazione del dispositivo.

## **AVVERTIMENTO:**

- L'impianto è riempito con il refrigerante infiammabile R290.
- Il dispositivo deve essere installato, utilizzato o immagazzinato in una stanza con un'area superiore a quelle riportata sulla targhetta di fabbricazione.
- Il dispositivo deve essere installato in un locale in cui non vi siano i rischi permanenti di accensione di sostanze infiammabili (ad es. fiamme libere, bruciatore a gas acceso o stufa elettrica con serpentine ardenti). Il

dispositivo deve essere immagazzinato in uno spazio ben ventilato la cui area corrisponde al volume specificato del locale d'installazione.

- Il dispositivo deve essere immagazzinato in modo da essere protetto dai danni meccanici.
- Assicurarci che le aperture di ventilazione necessari non siano bloccate.
- Non smontare il dispositivo e non buttarlo nel fuoco.
- Tenere presente che il refrigerante potrebbe non emanare odore.
- Non utilizzare prodotti diversi da quelli consigliati dal produttore per accelerare il processo di sbrinamento o per pulire l'apparecchio.
- La manutenzione deve essere eseguita solo secondo le raccomandazioni del costruttore.
- Se è necessario eseguire una riparazione, contattare il centro di assistenza tecnica più vicino.
- Le eventuali riparazioni eseguite dal personale senza i requisiti di qualifica possono risultare pericolose.
- Durante la movimentazione del dispositivo devono essere rispettate le norme nazionali per le sostanze gassose.
- Leggere le istruzioni specializzate.

## **MESSA A TERRA CORRETTA**

In questo dispositivo il costruttore ha montato il cavo di alimentazione con una spina con due contatti di alimentazione e un contatto di messa a terra. La spina deve essere collegata nella rispettiva presa elettrica messa a terra installata in conformità alle norme elettriche, alle ordinanze e ai regolamenti applicabili. Se nell'impianto elettrico non è presente una presa con messa a terra, è responsabilità e obbligo del cliente sostituire la presa esistente in modo che soddisfi le norme elettriche, le ordinanze e i regolamenti applicabili. Il contatto di messa a terra non deve essere scollegato o rimossi in nessun caso. Non utilizzare mai il cavo, la spina o il dispositivo che mostra segni di danneggiamento. Non utilizzare il dispositivo collegato a una prolunga se non è stato controllato e provato dall'elettricista qualificato. Il collegamento errato della messa a terra può provocare incendio, scosse elettriche o lesioni personali. In caso di dubbi sulla messa a terra corretta, rivolgersi al tecnico di assistenza qualificato.

## **COLLEGAMENTO ELETTRICO**

Prima di collegare il dispositivo nella presa elettrica verificare:

- I parametri dell'alimentazione elettrica corrispondono ai valori indicati sulla targhetta di fabbricazione collocata sul retro dell'unità.



- La distribuzione e la presa sono adatte ad alimentare il dispositivo.
- La presa elettrica corrisponde alla spina. In caso contrario, far sostituire la spina.
- La presa elettrica è correttamente messa a terra.
- Il mancato rispetto di queste importanti istruzioni di sicurezza esonera il produttore da ogni responsabilità.

## SMALTIMENTO DEL PRODOTTO

**Informazioni importanti per lo smaltimento corretto del prodotto in conformità alla Direttiva UE 2022/96/EC.**



Al termine della vita utile il prodotto non deve essere gettato nei rifiuti urbani. Deve essere consegnato al centro specializzato per la raccolta dei rifiuti o al rivenditore che offre questo servizio. Lo smaltimento differenziato degli elettrodomestici previene possibili effetti negativi sull'ambiente e sulla salute delle persone causati da uno smaltimento inappropriato del prodotto e consente il riciclo dei materiali usati, con un notevole risparmio di energia e di risorse naturali. Per ricordare la necessità di uno smaltimento separato degli elettrodomestici, il prodotto è contrassegnato dal simbolo del contenitore di raccolta barrato.

## INFORMAZIONI SULL'UMIDITÀ

L'aria contiene sempre una certa quantità dell'acqua sotto forma del vapore. Questo determina il livello dell'umidità aria. La capacità dell'aria di assorbire il vapore acqueo aumenta con la temperatura in aumento. Questo è il motivo perchè in casa con la caduta della temperatura il vapore contenuto nell'aria comincia a condensare come si vede sulla superficie fredda nella stanza, p.e. sulla finestra, parete ecc. Lo scopo del deumidificatore è quello di rimuovere l'umidità eccessiva dall'aria e di prevenire i danni dovuti alla condensa dell'acqua.

Gli esperti hanno rilevato che le condizioni ambientali ottimali per il nostro benessere e per la casa sono tra il 40% e il 60% di umidità relativa. A temperature molto basse si raccomanda di riscaldare la stanza almeno un po'. Questo aumenterà notevolmente la capacità di deumidificazione del dispositivo. Durante il riscaldamento l'acqua condensata sulle finestre e in altri luoghi freddi evapora nell'aria e può essere catturata dal deumidificatore. L'aria soffiata dal deumidificatore è di solito di 1-2 °C più calda della temperatura ambiente.

# PARTI E FUNZIONI

## PARTI PRINCIPALI

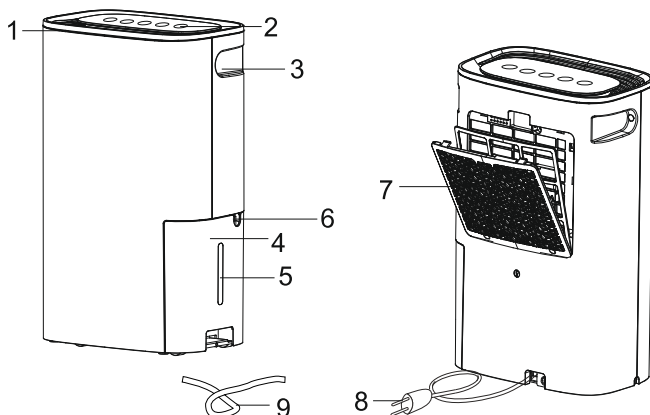

### Descrizione

- |                          |   |                               |
|--------------------------|---|-------------------------------|
| 1. Uscita dell'aria      | 4. Serbatoio dell'acqua   | 7. Entrata dell'aria          |
| 2. Pannello di controllo | 5. Finestra di monitoraggio del livello dell'acqua (indicatore di livello dell'acqua) | 8. Cavo di alimentazione      |
| 3. Maniglie              | 6. Uscita di scarico  | 9. Tubo flessibile di scarico |

## AVVERTIMENTO PRIMA DELL'USO

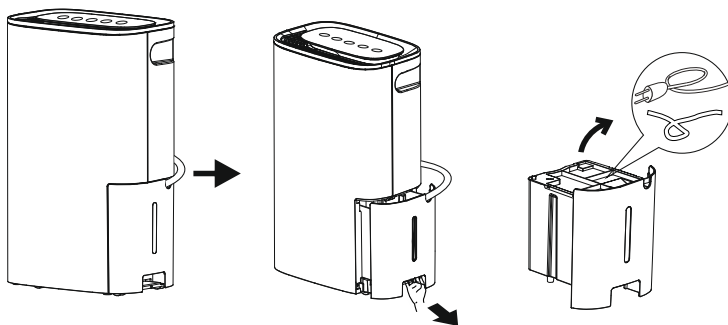

1. Prima tirare fuori una parte del cavo di alimentazione per poter estrarre il serbatoio dell'acqua.
2. Rimuovere il serbatoio dell'acqua, rimuovere il coperchio e tirare fuori il cavo di alimentazione e il tubo flessibile di scarico.
3. Rimettere il coperchio e reinserire il serbatoio dell'acqua.

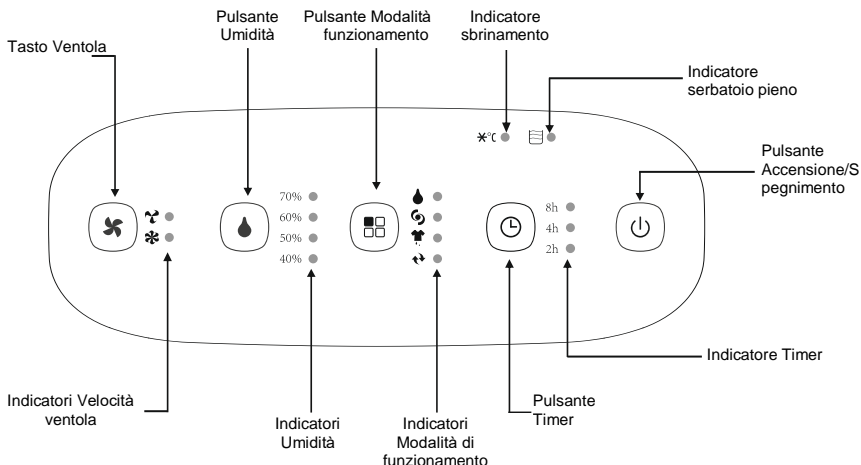

# PANNELLO DI CONTROLLO



## Pulsante Accensione/Spegnimento

Premere una volta il pulsante Accensione/spegnimento per accendere l'unità. Premere di nuovo il pulsante Accensione/spegnimento per spegnere l'unità.

## Pulsante Ventola





Premendo il pulsante Ventola è possibile impostare la velocità desiderata della ventola nel ciclo Alta  e Bassa .

La velocità impostata della ventola può essere rilevata secondo gli indicatori della velocità della ventola sul pannello di controllo.

## Pulsante Umidità

Con il pulsante Umidità può essere impostata l'umidità relativa dell'aria nella stanza nel ciclo 70%, 60%, 50% e 40%. Il rispettivo indicatore sarà acceso.

## Pulsante Modalità di funzionamento

Premendo il pulsante Modalità di funzionamento è possibile impostare la modalità nel ciclo Deumidificazione , Turbo , Asciugatura  e Deumidificazione permanente . Il rispettivo indicatore sarà acceso.

## Pulsante Timer

Per programmare l'accensione o lo spegnimento automatico dell'unità, premere il pulsante Timer per impostare l'ora desiderata in un ciclo di 2 ore, 4 ore, 8 ore e spegnimento.

NOTE:

- Quando si avvia il deumidificatore per la prima volta, lasciarlo funzionare per 24 ore in modalità Deumidificazione costante.

- La ventola funziona anche quando il compressore si spegne. Questa è una condizione normale e consente all'unità di favorire la circolazione dell'aria e di lavorare in modo più efficiente.

## Indicatore del serbatoio pieno

Quando il serbatoio si riempie con l'acqua, l'unità si arresta automaticamente, emette un segnale acustico (beep) e si accende l'indicatore del serbatoio pieno. Il deumidificatore non funzionerà fino a quando il serbatoio dell'acqua non sarà svuotato e reinserito nell'unità. Il serbatoio dell'acqua deve essere pulito ogni poche settimane per prevenire la crescita di muffe e batteri. Per la pulizia del serbatoio dell'acqua utilizzare un detergente delicato. Dopo la pulizia, asciugare bene il serbatoio dell'acqua e reinserirlo nel deumidificatore.

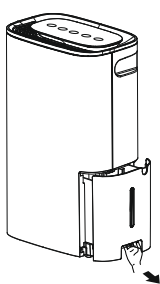

### Avvertenza:

Prima di svuotare il serbatoio dell'acqua aprire l'angolo del serbatoio e fissarlo per poter svuotare l'acqua. Dopo aver versato l'acqua, rimettere a posto l'angolo e fissarlo.

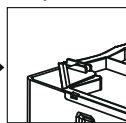
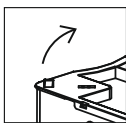

### NOTE:

- Tenere il serbatoio con entrambe le mani quando si versa l'acqua.
- Quando il serbatoio dell'acqua è estratto dall'unità, il compressore si spegne, ma la ventola continua a funzionare per alcuni minuti. È uno stato normale. In questo momento il deumidificatore non rimuove l'umidità dall'aria.
- Durante la rimozione dell'umidità dall'aria dalla parte superiore del deumidificatore verrà soffiata l'aria calda.
- Non posizionare il serbatoio pieno sul pavimento in quanto non ha un fondo piatto.

## Indicatore sbrinamento $\ast^{\circ}\text{C}$

L'indicatore di sbrinamento acceso significa che l'unità esegue il programma di sbrinamento. Quando la temperatura nella stanza è troppo bassa, sullo scambiatore di calore si creerà la brina e l'unità passerà automaticamente nel programma di sbrinamento. A questo momento il compressore si spegne e la ventola continua a funzionare fino a quando la brina non sarà sparita. Al termine del programma di sbrinamento, il compressore si riaccende e l'indicatore di deumidificazione si spegnerà.

## Deflusso di acqua costante

L'acqua può essere scaricata automaticamente collegando un tubo flessibile all'uscita di scarico dell'acqua costante sull'unità. Ciò consentirà all'unità di funzionare continuamente (in base all'impostazione di umidità desiderata) senza la necessità di svuotare il serbatoio dell'acqua. Per il deflusso di acqua costante collegare il tubo flessibile di scarico in dotazione.

1. Posizionare l'unità su una superficie piana.
2. Estrarre il serbatoio dell'acqua.
3. Inserire il tubo di flessibile di scarico sull'uscita dall'unità.
4. Reinstallare il serbatoio dell'acqua nell'unità in modo che il tubo flessibile di scarico passa attraverso l'incisione nel serbatoio dell'acqua.

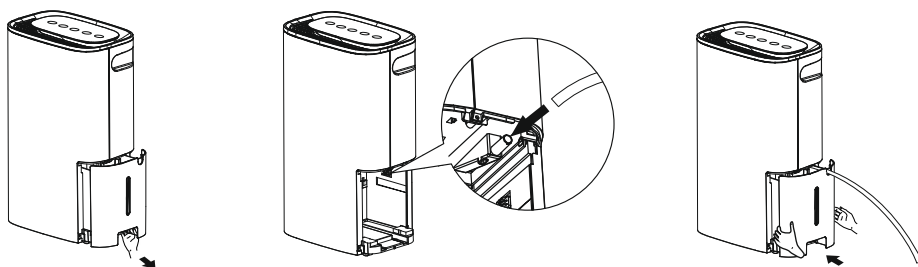

Durante l'uso del tubo flessibile di scarico seguire le figure sotto.

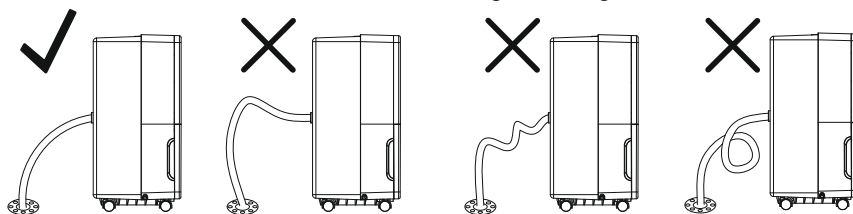







### NOTA IMPORTANTE:



Il collocamento del deumidificatore su una superficie irregolare o un'installazione errata possono causare il riempimento del serbatoio dell'acqua con acqua e lo spegnimento dell'unità. Se si spegne, svuotare il serbatoio dell'acqua e quindi controllare il corretto posizionamento del deumidificatore e l'installazione del tubo di scarico. Il serbatoio dell'acqua deve essere inserito correttamente affinché il deumidificatore possa funzionare.

# FUNZIONI PRINCIPALI



## Modalità Deumidificazione

- Premere il pulsante Modalità di funzionamento  per impostare la modalità Deumidificazione . Sul pannello di controllo sarà acceso l'indicatore .
- Premere il pulsante Ventola  per impostare la velocità desiderata della ventola su Alta  o Bassa . Il rispettivo indicatore sarà acceso.
- Premere il pulsante Umidità  per impostare l'umidità desiderata nella stanza sul 70%, 60%, 50% o 40%.







## Modalità Turbo

- Premere il pulsante Modalità di funzionamento  per impostare la modalità Turbo . Sul pannello di controllo sarà acceso l'indicatore .
- In questa modalità si imposta l'alta velocità della ventola e non può essere modificata. L'umidità è impostata sul 30 % e tutti gli indicatori dell'umidità sono spenti.

## Modalità Asciugatura

- Premere il pulsante Modalità di funzionamento  per impostare la modalità Asciugatura . Sul pannello di controllo sarà acceso l'indicatore .
- In questa modalità si imposta l'alta velocità della ventola e non può essere modificata. L'umidità è impostata sul 15% e tutti gli indicatori dell'umidità sono spenti.
- In questa modalità non è possibile utilizzare la funzione Timer. Quando è impostata la modalità Asciugatura, il dispositivo passerà alla modalità Deumidificazione dopo 24 ore, se il dispositivo non è impostato diversamente.

## Modalità Deumidificazione costante

- Premere il pulsante Modalità di funzionamento  per impostare la modalità Deumidificazione costante . Sul pannello di controllo sarà acceso l'indicatore .
- In questa modalità l'umidità verrà impostata sul 15% e tutti gli indicatori dell'umidità sono spenti.
- Premere il pulsante Ventola  per impostare la velocità desiderata della ventola su Alta  o Bassa . Il rispettivo indicatore sarà acceso.
- In questa modalità non è possibile utilizzare la funzione Timer.

## **Funzione Timer**

### **Accensione automatica**

- Per programmare l'accensione automatica dell'unità entro un certo tempo premere il pulsante Timer ⌚, quando l'unità è in modalità Stand by.
- Premendo il pulsante Timer è possibile commutare il tempo richiesto nel ciclo di 2 ore, 4 ore, 8 ore e Spento.
- Quando si preme il pulsante Timer, l'indicatore lampeggerà "2h". Premendo il pulsante Timer è possibile commutare il tempo richiesto nel ciclo di 2 ore, 4 ore, 8 ore e Spento. Se il pulsante Timer non viene premuto entro 5 secondi, la funzione dell'accensione temporizzata verrà attivata e l'indicatore corrispondente sarà acceso.
- Quando la funzione dell'accensione temporizzata è attivata, è possibile annullarla premendo il pulsante Timer.

### **Spegnimento automatico**

- Per programmare lo spegnimento automatico dell'unità entro un certo tempo premere il pulsante Timer ⌚, quando l'unità è accesa.
- Premendo il pulsante Timer è possibile commutare il tempo richiesto nel ciclo di 2 ore, 4 ore, 8 ore e Spento.
- Quando si preme il pulsante Timer, l'indicatore lampeggerà "2h". Entro 5 secondi, è possibile premere il pulsante Timer per impostare l'ora desiderata nel ciclo di 2 ore, 4 ore, 8 ore e Spento. Se non si preme il pulsante Timer entro 5 secondi, la funzione di spegnimento del timer verrà attivata e l'indicatore corrispondente sarà acceso.
- Quando la funzione dello spegnimento temporizzato è attivata, è possibile annullarla premendo il pulsante Timer.



## SELEZIONE DEL LUOGO

---

Il deumidificatore in funzione in un salone avrà un effetto minimo o nullo su uno spazio di stoccaggio chiuso adiacente, come un ripostiglio, se la circolazione dell'aria da e verso quell'area è insufficiente.

- Non utilizzare il dispositivo all'aperto.
- Questo deumidificatore è destinato all'uso solo negli interni. Posizionare il deumidificatore su una superficie piana e liscia, sufficientemente robusta da sostenere il dispositivo anche con il serbatoio dell'acqua pieno.
- Lasciare almeno 45 cm di spazio libero su tutti i lati per il flusso d'aria.
- Posizionare il deumidificatore in un luogo in cui la temperatura non scenda sotto i 5 °C.
- Utilizzare il deumidificatore quando si cucina, si lava, si fa il bagno, si lavano i piatti o in altri luoghi dove c'è umidità eccessiva. Installare il deumidificatore lontano dall'asciugatrice per la biancheria.
- Utilizzare un deumidificatore per evitare danni causati dall'umidità ovunque siano conservati libri o oggetti di valore.
- Utilizzare il deumidificatore nella cantina quale prevenzione contro danni per effetto di muffa.
- Per garantire la massima efficienza, il deumidificatore deve funzionare in uno spazio chiuso.
- Chiudere le porte, le finestre e tutte le altre aperture che portano fuori dalla stanza.

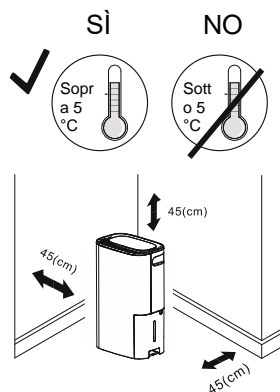

## IMMAGAZZINAMENTO E PULIZIA

---

NOTA:

- Prima di procedere a qualsiasi manutenzione dell'unità verificare che l'unità sia spenta e la spina del cavo di alimentazione non sia collegata nella presa elettrica.

### **Pulizia oppure sostituzione del filtro**

cfr. la sezione "Pulizia del filtro".

## **Pulizia del coperchio dell'unità**

- Proteggere l'unità da diretta luce solare per evitare che i colori del coperchio sbiadiscano.
- Pulire la superficie dell'unità con un panno inumidito e asciugarla con un panno morbido.

## **Stoccaggio dell'unità a lungo termine o trasporto dell'unità**

- Scollegare l'unità dalla presa elettrica.
- Pulire o sostituire il filtro secondo le istruzioni operative.
- Svuotare e pulire il serbatoio dell'acqua.
- L'unità non utilizzata deve essere stoccata in un luogo fresco e asciutto.

## **Pulizia del filtro**

- Il filtro sporco causa il peggioramento della circolazione dell'aria e la riduzione dell'efficienza della deumidificazione. Pertanto è necessario pulire il filtro regolarmente. L'intervallo della pulizia dipende dal tempo di funzionamento e dalle condizioni operative.
- Se l'unità viene utilizzata sempre, si consiglia di pulire il filtro una volta alla settimana.
- Il filtro è situato nella griglia dell'alimentazione aria (cfr. figura sotto).

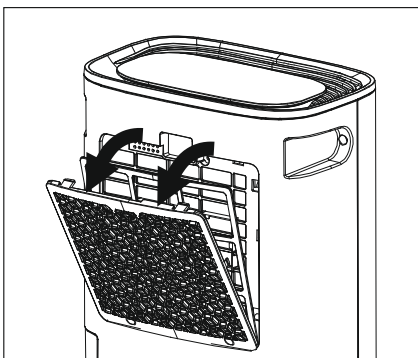

- Con un aspirapolvere rimuovere la polvere depositata sul filtro. Se il filtro è molto sporco, immergerlo in acqua tiepida e sciacquarlo più volte. L'acqua non deve essere mai superiore di 40 °C. Dopo il lavaggio lasciare il filtro asciugare e poi rimetterlo nella griglia di entrata dell'aria.

### **ATTENZIONE:**

- Non utilizzare il deumidificatore senza filtro.
- Non pulire il filtro nella lavastoviglie.

# RISOLUZIONE DEI PROBLEMI

---

## PRIMA DI CHIAMARE L'ASSISTENZA

Prima di chiamare l'assistenza, prendere visione del seguente prospetto dei problemi. Questo può farti risparmiare tempo e denaro. Questo prospetto contiene la descrizione degli eventi comuni che non sono dovuti all'errore nella produzione o ai materiali di scarsa qualità.

<b>Problema</b>	<b>Cause possibili</b>	<b>Risoluzione</b>
Il deumidificatore non si avvia.	Il deumidificatore non è collegato all'alimentazione.	Verificare se la spina sia correttamente inserita nella presa elettrica funzionante.
	Un fusibile è saltato o l'interruttore di protezione è scattato.	Controllare i fusibili/interruttore di protezione e sostituire il fusibile oppure chiudere l'interruttore di protezione.
	L'umidità dell'aria ha raggiunto il livello richiesto o il serbatoio dell'acqua è pieno.	Quando si verifica una di queste condizioni, il deumidificatore si spegne automaticamente. Abbassare il livello dell'umidità o svuotare il serbatoio dell'acqua e reinserirlo correttamente.
	Il serbatoio dell'acqua non è nella posizione corretta.	Il serbatoio dell'acqua deve essere inserito correttamente affinché il deumidificatore possa funzionare.
	Interruzione di alimentazione della corrente.	Il deumidificatore comprende il circuito di protezione con ritardo temporale (fino a 3 minuti) per prevenire il sovraccarico del compressore. Pertanto, l'unità potrebbe non eseguire normalmente la deumidificazione per 3 minuti dopo la riaccensione.
Il deumidificatore è in servizio da	L'area da deumidificare è troppo grande.	Le prestazioni del deumidificatore potrebbero non essere sufficienti per le specifiche dimensioni della stanza.

<b>Problema</b>	<b>Cause possibili</b>	<b>Risoluzione</b>
troppo tempo.	Porte e finestre aperte.	Chiudere tutte le porte esterne e le finestre.
Sulle spirali si accumula la brina.	Il deumidificatore era acceso poco tempo fa oppure nella stanza c'è la temperatura troppo bassa.	È un fenomeno normale. La brina scomparirà entro 60 minuti.
I pulsanti di controllo non funzionano.	Il compressore si spegne e la ventola continua a funzionare automaticamente per 3 minuti nella specifica impostazione.	È un fenomeno normale. Attendere circa 3 minuti e impostare la velocità della ventola secondo la necessità.
Si sente un ruggito.	L'aria passa attraverso l'unità.	È un fenomeno normale.
Il deumidificatore non esegue la deumidificazione come dovrebbe.	L'unità non funziona abbastanza a lungo per rimuovere l'umidità.	Quando si utilizza per la prima volta, lasciare funzionare il dispositivo per almeno 24 ore per mantenere il livello di umidità desiderato.
	Flusso d'aria limitato.	Verificare che la parte anteriore o posteriore del deumidificatore non sia coperta da tenda, schermo o mobili. Vedere la sezione "Selezione del luogo".
	Filtro sporco.	Vedere la sezione "Pulizia del filtro".
	Livello dell'umidità impostato non è sufficientemente basso.	Per asciugare l'aria, impostare un'umidità desiderata inferiore nella stanza o impostare la modalità Asciugatura e Deumidificazione costante.
	Le porte e le finestre non sono chiuse bene.	Controllare che tutte le porte, finestre e altre aperture siano ben chiuse.

<b>Problema</b>	<b>Cause possibili</b>	<b>Risoluzione</b>
	L'asciugatrice soffia l'aria umida nella stanza.	Installare il deumidificatore lontano dall'asciugatrice. Lo scarico dall'asciugatrice dovrebbe essere portato fuori dalla stanza.
	La temperatura ambiente è troppo bassa.	L'umidità si rimuove meglio a temperature ambiente elevate. A temperature più basse, la riduzione dell'umidità è più lenta. Questo modello è destinato al funzionamento a temperature superiori a 5 °C.
L'acqua sul pavimento.	Il tubo flessibile di scarico allentato.	Controllare il collegamento del tubo flessibile. Cfr. la sezione "Deflusso dell'acqua continuo".
	Il tubo flessibile è collegato, ma non drena l'acqua.	Scollegare il tubo flessibile, se utilizzate il serbatoio dell'acqua o posizionare il tubo flessibile vicino allo scarico.

## PARAMETRI TECNICI

Modello	CFO-18P
Tensione nominale	220–240 V~
Frequenza nominale	50 Hz
Potenza assorbita	250 W (max. 380 W)
Rimozione dell'umidità	18 litri / giorno
Temperatura di esercizio	5–32 °C
Refrigerante (quantità)	R290 (0,085kg)
Livello della pressione sonora	max. 43dB(A)
Peso netto / lordo	10,7 / 11,7 kg
Capacità del serbatoio	2,5 l

## RACCOLTA DI RIFIUTI ELETTRICI



Il simbolo riportato sul prodotto o nella documentazione di accompagnamento significa che i prodotti elettrici ed elettronici usati non devono essere smaltiti insieme ai rifiuti domestici. Per un corretto smaltimento del prodotto, consegnarlo nei punti di raccolta designati, dove sarà accettato gratuitamente. Il corretto smaltimento del prodotto aiuterà a preservare le preziose risorse naturali ed eviterà le possibili conseguenze negative sull'ambiente e sulla salute umana che potrebbero essere le conseguenze di uno smaltimento improprio dei rifiuti. Per maggiori informazioni contattare le autorità locali o il centro di raccolta più vicino.

## INFORMAZIONI SUL REFRIGERANTE

Tipo di refrigerante: R290

Quantità di refrigerante: vedere l'etichetta dell'apparecchiatura

Valore GWP: 3

GWP = Global Warming Potential (potenziale di riscaldamento globale)



L'apparecchio è riempito con il refrigerante infiammabile R290.

In caso di problemi con qualità o di altro tipo, rivolgersi al rivenditore locale o al centro di assistenza autorizzato. **In pericolo di salute, chiamare il numero di emergenza: 112**

## FABBRICANTE

SINCLAIR CORPORATION Ltd.

16 Great Queen Street

WC2B 5AH London

United Kingdom

[www.sinclair-world.com](http://www.sinclair-world.com)

L'apparecchio è stato prodotto in Cina (Made in China).

## RAPPRESENTANTE, SUPPORTO TECNICO ED ASSISTENZA

BEIJER REF ITALY S. r. l.

Viale Monza 338

20128 Milano

Italia

Tel.: +39 02 252 00 81 | Fax: +39 02 252 008 80

[www.beijerref.it](http://www.beijerref.it) | [info.airconditioning@beijerref.it](mailto:info.airconditioning@beijerref.it)







**sinclair**

AIR CONDITIONING