

TRADUZIONE DELLE ISTRUZIONI PER L'USO ORIGINALI

AVVISO IMPORTANTE:

Grazie per aver acquistato il nostro prodotto. Leggere attentamente queste istruzioni per l'uso, prima di installare e utilizzare il nuovo prodotto. Conservare accuratamente le presenti istruzioni per riferimento futuro.

EN

For downloading manual for this product, please enter the model name at this link:

**SK**

Pre stiahnutie manuálu k tomuto produktu zadajte modelové označenie do nasledujúceho odkazu:

**HR**

Za preuzimanje priručnika za ovaj proizvod unesite naziv modela na ovu vezu:

**SL**

Za prenos navodil za uporabo tega izdelka, vnesite ime modela na tej povezavi:

**IT**

Per scaricare il manuale di questo prodotto, inserisci il nome del modello a questo link:

**CZ**

Pro stažení manuálu k tomuto produktu zadejte modelové označení do následujícího odkazu:

**DE**

Um das Handbuch für dieses Produkt herunterzuladen, geben Sie bitte den Modellnamen für diesen Link ein:

**HU**

Termék kézikönyvének letöltéséhez írja be a modell megnevezését az alábbi linkre:

**RU**

Чтобы загрузить руководство для этого продукта, введите обозначение модели по следующей ссылке:

**ES**

Para descargar el manual de este producto, ingrese la designación del modelo en el siguiente enlace:



Significato dei simboli

 **AVVERTIMENTO**

Questo simbolo indica il rischio di morte o gravi lesioni.

 **ATTENZIONE**

Questo simbolo indica il rischio di lesioni o danni alla proprietà.

NOTA

Indica le informazioni importanti. La mancata osservanza potrebbe comportare i danni alla proprietà.

Dichiarazione di esclusione di responsabilità

Il produttore non è responsabile se lesioni o danni alla proprietà sono causati da quanto segue:

1. Danni al prodotto causati da un uso improprio o da una manipolazione errata del prodotto.
2. Modifica, alterazione o manutenzione del prodotto o il suo utilizzo con altre apparecchiature in contrasto con le istruzioni del produttore.
3. Dopo la verifica che il difetto del prodotto sia direttamente causato dal gas corrosivo.
4. Dopo la verifica che i difetti siano causati da una movimentazione errata durante il trasporto del prodotto.
5. Il funzionamento, la riparazione o la manutenzione dell'unità senza che siano osservate le istruzioni per l'uso o le norme applicabili.
6. Dopo la verifica che il problema o la controversia siano causati da parametri qualitativi o prestazionali di componenti e parti fabbricate da altri produttori.
7. Il danno è causato da calamità naturali, ambiente operativo inadatto o eventi di forza maggiore.

Se il condizionatore d'aria deve essere installato, spostato o riparato, contattare prima il rivenditore o il centro di assistenza tecnica locale. Il condizionatore d'aria deve essere installato, trasferito o riparato solo da un'azienda autorizzata. In caso contrario, potrebbero verificarsi gravi danni, lesioni o morte.

Se si verificano le perdite del refrigerante o è necessario aspirare il refrigerante durante l'installazione, la manutenzione o lo smontaggio dell'apparecchio, è necessario contattare uno specialista adeguatamente qualificato o procedere in un altro modo appropriato in conformità alle norme e ai regolamenti locali.

Quest'apparecchio non dovrebbe essere utilizzato da persone (compresi i bambini) con ridotte capacità fisiche, sensoriali o mentali, o con mancanza di conoscenza ed esperienza, a meno che non siano stati supervisionati o istruiti sull'uso dell'apparecchio da una persona responsabile della loro sicurezza.

I bambini devono essere sorvegliati per evitare che giochino con l'apparecchio.

Precauzioni di sicurezza



AVVERTIMENTO

Funzionamento e manutenzione

- Quest'apparecchio può essere utilizzato anche da bambini di età superiore agli 8 anni e persone con ridotte capacità fisiche, sensoriali o mentali, o con mancanza di esperienza e conoscenza, a condizione che siano supervisionate o istruite sull'uso sicuro dell'apparecchio e siano consapevoli dei potenziali rischi.
- I bambini non devono giocare con l'apparecchio. La pulizia e la manutenzione spettante all'utente non devono essere eseguite dai bambini senza supervisione.
- Se il cavo di alimentazione è danneggiato, deve essere sostituito dal produttore, dal centro di assistenza autorizzato o da persone qualificate per evitare rischi. Non utilizzare una prolunga multipresa o uno splitter per il collegamento. In caso contrario, potrebbe verificarsi un incendio.

- Prima della pulizia scollegare il condizionatore d'aria dall'alimentazione. In caso contrario, potrebbero verificarsi scosse elettriche.
- Non lavare il condizionatore d'aria con acqua, altrimenti c'è il rischio di scosse elettriche.
- Non spruzzare acqua sull'unità interna. In caso contrario, potrebbero verificarsi scosse elettriche o danni all'apparecchio.
- Non riparare da soli il condizionatore d'aria. In caso contrario, potrebbero verificarsi scosse elettriche o danni all'apparecchio. Contattare il rivenditore.
- Dopo aver rimosso il filtro, non toccare le alette dello scambiatore di calore per evitare lesioni dovute a spigoli vivi.
- Non inserire le dita o altri oggetti nelle aperture di entrata o uscita dell'aria. In caso contrario, potrebbero verificarsi scosse elettriche o danni al condizionatore.

Precauzioni di sicurezza



ATTENZIONE

Funzionamento e manutenzione

- Non inondare d'acqua il telecomando, altrimenti potrebbe subire danni.
- Non utilizzare fuoco o un asciugacapelli per asciugare il filtro, onde evitare che il filtro si deformi o un pericolo di incendio.
- Non ostruire l'entrata o l'uscita dell'aria. Potrebbe verificarsi un guasto.
- Non calpestare il pannello superiore dell'unità esterna né appoggiarvi sopra oggetti pesanti. Ciò potrebbe provocare danni all'apparecchio o alla salute.
- Se si verifica il fenomeno descritto sotto, spegnere immediatamente il condizionatore d'aria e scollegarlo dall'alimentazione. Rivolgersi al rivenditore o il centro di assistenza

tecnica autorizzato per chiedere la riparazione:

- Il cavo di alimentazione si surriscalda o è danneggiato.
- Rumore anomalo durante il funzionamento.
- L'interruttore di protezione scatta frequentemente. Il condizionatore d'aria odora di qualcosa che brucia.
- Dall'unità interna fuoriesce il refrigerante.





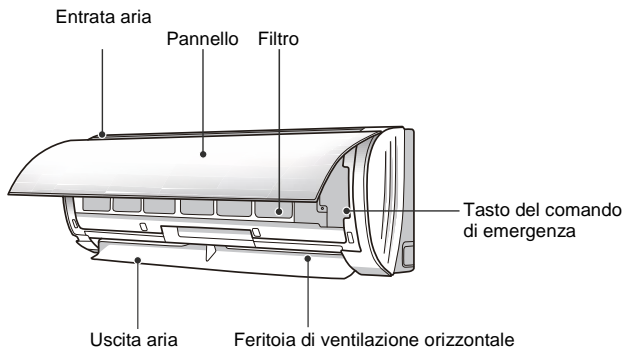



Nomi delle parti

Unità interna



- Se il telecomando viene perso o non funziona, è possibile accendere il condizionatore d'aria premendo il tasto del comando di emergenza. La procedura è la seguente: Aprire il pannello come mostrato in figura, premere il tasto del comando di emergenza per accendere o spegnere il condizionatore d'aria. Dopo l'accensione funzionerà il condizionatore d'aria in modalità Automatica.

Display

Modalità Riscaldamento		 R: icona rossa (solo per modelli dotati della funzione di riscaldamento)
Modalità Raffreddamento		 W: icona bianca
Modalità Deumidificazione		 G: icona verde  O: icona arancione
Icona di temperatura	26	
Icona di alimentazione		

NOTA

- Questa è una descrizione generale e il colore dell'icona potrebbe essere diverso. Fare riferimento alla versione specifica.
- L'immagine del display potrebbe differire dall'aspetto reale. Fare riferimento alla versione specifica.

Nomi delle parti

Unità esterna

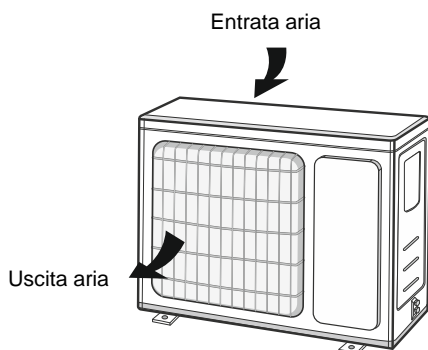

AVVERTIMENTO

- Il prodotto reale può differire dall'immagine sopra. Fare riferimento al prodotto reale.

Telecomando e comando

Tasti del telecomando





Introduzione alle icone sul display

	Funzione I FEEL	
FAN AUTO	Impostazione velocità della ventola	
	Modalità Turbo	
	Sensore segnale	
Modalità di funzionamento		Modalità Automatica
		Modalità Raffreddamento
		Modalità Deumidificazione
		Modalità Ventilazione
		Modalità Riscaldamento
	Modalità Notte	
	Funzione Riscaldamento 8 °C	
	Funzione Salute	
	Funzione Ventilazione	
	Funzionamento silenzioso	
	Funzione X-FAN	
Tipo di visualizzazione della temperatura		Temperatura impostata
		Temperatura ambiente
		Temperatura esterna
	Orologio	
88	Temperatura impostata	
WIFI	Funzione Wi-Fi	
88:88	Ora impostata	
ON OFF	Timer ON/OFF	
	Illuminazione	
	Oscillazione dell'aria a sinistra/destra	
	Oscillazione dell'aria su/giù	
	Blocco di sicurezza per i bambini	

Funzioni dei tasti del telecomando

NOTA

- Questo è un telecomando per uso generale. Può essere utilizzato con i condizionatori d'aria dotati di multifunzione. Se si preme il tasto di una funzione di cui lo specifico modello del condizionatore d'aria non è dotato, l'apparecchio mantiene lo stato di funzionamento originale.
- Dopo il collegamento all'alimentazione il condizionatore d'aria emette un segnale acustico. L'icona di funzionamento  è accesa. Adesso è possibile comandare il condizionatore mediante il telecomando.
- Con il condizionatore acceso, premendo il tasto del telecomando, sul suo display lampeggerà una volta l'icona di trasmissione del segnale  e il condizionatore d'aria emette il suono a conferma di ricevimento del segnale.
- In modelli che offrono il controllo tramite Wi-Fi o tramite il filocomando, l'unità interna deve essere prima impostata con il telecomando standard in modalità Automatica e poi le funzioni di impostazione della temperatura in modalità Automatica possono essere utilizzate tramite l'applicazione o il filocomando.
- Con questo telecomando è possibile impostare la temperatura in modalità Automatica. Se utilizzato con un'unità che non supporta la funzione di impostazione della temperatura in modalità Automatica, la temperatura impostata in modalità Automatica può essere ignorata e la temperatura impostata visualizzata sull'unità interna può essere diversa dalla temperatura impostata sul telecomando.

Tasto



Premere questo tasto per accendere l'unità.
Premerlo di nuovo per spegnerla.

Tasto





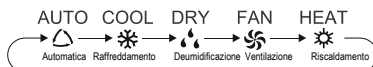



MODE

Premere questo tasto per impostare la modalità di funzionamento richiesta in questo ciclo:



- Quando si seleziona la modalità Automatica, il condizionatore d'aria funzionerà automaticamente in base all'impostazione predefinita di fabbrica. Con il tasto FAN è possibile impostare la velocità della ventola.

Con il tasto  è possibile impostare la direzione del flusso d'aria.





- Quando si seleziona la modalità Raffreddamento, il condizionatore d'aria funzionerà in modalità Raffreddamento. Con il tasto  o  è possibile impostare la temperatura richiesta. Con il tasto FAN è possibile impostare la velocità della ventola. Con il tasto  è possibile impostare la direzione del flusso d'aria.
- Quando si seleziona la modalità Deumidificazione, il condizionatore d'aria funzionerà in modalità Deumidificazione con una bassa velocità della ventola. In modalità Deumidificazione non è possibile impostare la velocità della ventola. Con il tasto  è possibile impostare la direzione del flusso d'aria.
- Quando si seleziona la modalità Ventilazione, il condizionatore d'aria soffia solo aria, non raffredda o riscalda. Tutte le icone sono spente. Con il tasto FAN è possibile impostare la velocità della ventola. Con il tasto  è possibile impostare la direzione del flusso d'aria.
- Quando si seleziona la modalità Riscaldamento, il condizionatore d'aria funzionerà in modalità Riscaldamento. Con il tasto  o  è possibile impostare la temperatura richiesta. Con il tasto FAN è possibile impostare la velocità della ventola. Con il tasto  è possibile impostare la direzione del flusso d'aria. (Il condizionatore d'aria che è dotato solo della funzione Raffreddamento non può funzionare nella modalità Riscaldamento. Quando si seleziona la modalità Riscaldamento con il telecomando, il condizionatore d'aria non può essere acceso con il tasto ON/OFF.)

NOTA

- Per evitare che l'aria fredda fuoriesca dopo l'avvio della modalità Riscaldamento, l'unità interna inizia a soffiare aria con un ritardo di 1-5 minuti (il tempo di ritardo effettivo dipende dalla temperatura ambiente). Intervallo delle temperature impostato con il telecomando: 16-30 °C (61-86 °F)
- In modalità Automatica è possibile visualizzare e impostare la temperatura.
- Alcuni modelli non dispongono dell'icona di questa modalità.

Tasto

FAN

Questo tasto viene utilizzato per impostazione della velocità della ventola nel ciclo AUTOMatica, Bassa , Medio bassa , Media , Medio alta  e Alta .





NOTA

- In modalità Deumidificazione la ventola gira a bassa velocità.
- Funzione X-FAN: Quando si tiene premuto il tasto velocità della ventola per 2 secondi in modalità Raffreddamento o Deumidificazione, viene visualizzata l'icona  e dopo lo spegnimento dell'unità la ventola continua a funzionare per alcuni minuti per asciugare l'interno dell'unità.



Dopo il collegamento dell'alimentazione la funzione X-FAN è disattivata per impostazione predefinita. La funzione X-FAN non può essere utilizzata per la modalità Automatica, Ventilazione o Riscaldamento.

Questa funzione consente di asciugare l'umidità presente sull'evaporatore dell'unità interna dopo che l'unità è stata spenta per prevenire la formazione di muffa.

- Quando la funzione X-FAN è attivata: Dopo aver spento l'unità premendo il tasto , la ventola dell'unità interna continua a girare per alcuni minuti a bassa velocità. In questo periodo è possibile arrestare direttamente la ventola dell'unità interna premendo il tasto velocità della ventola per 2 secondi. Quando la funzione X-FAN è disattivata: Dopo aver spento l'unità premendo il tasto  si arresta immediatamente tutta l'unità.







Tasto

TURBO

In modalità Raffreddamento o Riscaldamento premere questo tasto per passare alla modalità di Raffreddamento o Riscaldamento rapido. Sul display del telecomando viene visualizzata l'icona . Premere di nuovo questo tasto per disattivare la funzione Turbo. L'icona  sparisce. Quando questa funzione è attivata, la ventola gira ad una velocità molto elevata per accelerare il raffreddamento o il riscaldamento e affinché la temperatura ambiente raggiunga il valore impostato il prima possibile.

Tasto



- Premere una volta il tasto  o  per aumentare o diminuire la temperatura impostata di 1 °C. Quando si tiene premuto il tasto  o  per 2 secondi, la temperatura impostata sul telecomando inizia a cambiare rapidamente. Quando si rilascia il tasto dopo aver raggiunto il valore desiderato, la modifica verrà visualizzata anche sul display dell'unità interna.
- Quando si imposta il timer di accensione (TIMER ON), il timer di spegnimento (TIMER OFF) o l'orologio (CLOCK), è possibile impostare l'ora premendo il tasto  o . (Vedere la descrizione dei tasti CLOCK, TIMER ON e TIMER OFF.)



Tasto

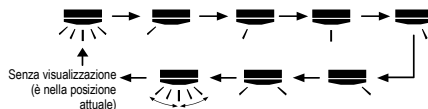

Premendo questo tasto è possibile impostare l'angolo di soffiaggio dell'aria in direzione sinistra/destra nel seguente ciclo:



NOTA

- Se si tiene premuto questo tasto per più di 2 secondi, la feritoia di ventilazione orizzontale inizierà a oscillare alternativamente a sinistra/a destra. Poi quando si rilascia il tasto, la feritoia si ferma immediatamente nella posizione corrente.
- Se in modalità oscillazione dell'aria a sinistra/destra si attiva la funzione Oscillazione con il tasto  e se si preme nuovamente questo tasto dopo 2 secondi, la funzione Oscillazione  si disattiva. Se si preme nuovamente questo tasto entro 2 secondi, la funzione di oscillazione dell'aria cambierà in base al ciclo precedente.
- Questa funzione è disponibile solo in alcuni modelli.

Tasto





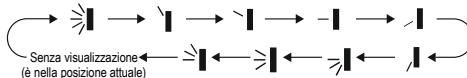





Premere questo tasto per impostare la direzione del flusso dell'aria verso l'alto/il basso in questo ciclo:







- Quando si seleziona , il condizionatore d'aria dirige l'aria soffiata in automatico. La feritoia di ventilazione orizzontale oscillerà

automaticamente alternativamente su e giù con la massima angolazione.



- Se si seleziona , , ,  o , il condizionatore d'aria soffia l'aria solo nella direzione impostata. La feritoia orizzontale rimane ferma nella posizione prevista.
- Quando si seleziona , , o , il condizionatore d'aria soffia l'aria nell'intervallo di angolazione impostata. La feritoia di ventilazione orizzontale oscillerà sempre con l'angolazione prevista.
- Premere e tenere premuto per più di 2 secondi il tasto  per impostare l'angolo di direzione dell'aria desiderato. Una volta raggiunto l'angolo richiesto rilasciare il tasto.

NOTA

- La funzione di direzione del flusso dell'aria ,  o  può non essere disponibile in alcuni modelli. Quando il condizionatore d'aria riceve questo comando, viene impostata la direzione automatica dell'aria soffiata.
- Se si tiene premuto questo tasto per più di 2 secondi, la feritoia di ventilazione orizzontale inizierà a oscillare alternativamente su e giù. Rilasciando il tasto, la feritoia di ventilazione orizzontale si fermerà immediatamente nella posizione corrente.
- Se in modalità oscillazione dell'aria su/giù dell'aria si attiva la funzione Oscillazione con il tasto  e se si preme nuovamente questo tasto dopo 2 secondi, la funzione di oscillazione  verrà disattivata. Se si preme nuovamente questo tasto entro 2 secondi, la funzione di oscillazione dell'aria cambierà anche in base al ciclo di cui sopra.

Tasto

SLEEP

Premendo questo tasto per impostare la funzione Notte nel seguente ciclo: Notte 1 ()¹, Notte 2 ()², Notte 3 ()³ o Disattivato. Dopo il collegamento dell'alimentazione, la funzione Notte è disattivata per impostazione predefinita.

- Modalità Notte 1
 - In modalità Raffreddamento: Dopo aver attivato la modalità Notte 1, la temperatura impostata aumenterà di 1 °C dopo 1 ora e di 2 °C dopo 2 ore. Poi l'unità continuerà a funzionare a questa temperatura impostata.
 - In modalità Riscaldamento: Dopo aver attivato la modalità Notte 1, la temperatura impostata diminuirà di 1 °C dopo 1 ora e di 2



°C dopo 2 ore. L'unità continuerà a funzionare a questa temperatura impostata.

• Modalità Notte 2

In questa modalità, il condizionatore d'aria funzionerà in base al profilo di temperatura impostato dal fabbricante (gruppi di curve di temperatura) per la modalità notte.









• Modalità Notte 3

In questa modalità, il condizionatore funzionerà in base al profilo di temperatura impostato dall'utente (curva di temperatura) per la modalità notte.

- (1) Nella modalità Notte 3 tenere premuto il tasto TURBO per commutare il telecomando in modalità di impostazione personalizzata del profilo di temperatura. Sul display del comando nel campo orologio viene visualizzata 1 ora e nel campo impostazione della temperatura lampeggerà l'ultima temperatura impostata per la modalità notte (alla prima impostazione si tratterà della temperatura preimpostata dal fabbricante).
- (2) Con il tasto  o  è possibile modificare la rispettiva temperatura impostata. Confermare l'impostazione premendo il tasto TURBO.
- (3) Dopo questa operazione, l'ora nel campo orologio aumenterà automaticamente di 1 ora (cioè a 2 ore e in cicli successivi gradualmente da 3 a 8 ore) e nel campo di impostazione della temperatura lampeggerà l'ultima temperatura impostata.
- (4) Ripetere i passi 2 e 3 fino al completamento dell'impostazione della temperatura richiesta per l'ottava ora della curva del sonno. Con questo passo viene completata l'impostazione del profilo di temperatura nella modalità Notte. Sul display del telecomando si ripristina la visualizzazione dell'impostazione attuale del tempo e dell'ora.

- Controllo dell'impostazione personalizzata della curva di temperatura per la modalità Notte 3:
Procedere nello stesso modo come per l'impostazione. Richiamare la modalità di impostazione personalizzata della curva di temperatura, non modificare però la temperatura, confermarla solo premendo il tasto TURBO. Nota: Se non viene premuto

alcun pulsante entro 10 secondi durante l'impostazione o la visione dei valori della curva di temperatura, l'impostazione o la visione viene terminata automaticamente e sul display del telecomando viene ripristinata la visualizzazione di base. L'impostazione o la visione dei valori della curva di temperatura può essere terminata anche premendo il pulsante , MODE oppure SLEEP.









- Tasto TIMER OFF (Spegnimento temporizzato)
Con il tasto TIMER OFF è possibile impostare il timer per lo spegnimento automatico. Una volta premuto questo tasto scompare l'icona  e inizia a lampeggiare l'icona OFF. Premendo il tasto  o  impostare l'ora di accensione. Ogni volta che si preme il pulsante  o , l'ora impostata aumenta o diminuisce di 1 minuto. Se si tiene premuto il pulsante  o  per più di 2 secondi, l'ora impostata inizierà a cambiare rapidamente. Confermare l'ora desiderata premendo il pulsante TIMER OFF. L'icona OFF smette di lampeggiare. Riappare l'icona .

Annullamento dell'accensione temporizzata:
Per annullare accensione temporizzata attivata premere il tasto TIMER OFF.

NOTA

- Con lo stato attivato e disattivato è possibile impostare contemporaneamente TIMER OFF (timer di spegnimento) o TIMER ON (timer di accensione).
- Prima di impostare TIMER ON o TIMER OFF, impostare prima l'ora corretta del comando.
- Dopo aver avviato TIMER ON o TIMER OFF, impostare un ciclo costante. Poi il condizionatore d'aria si accenderà o spegnerà in base all'ora impostata. Il tasto  non ha nessun influsso sull'impostazione. Se non si ha bisogno di questa funzione, utilizzare il telecomando per annullarla.



Tasto

Premere questo tasto per impostare l'ora dell'orologio. L'icona  sul display del telecomando comincia a lampeggiare. Entro 5 secondi premere il tasto  o  per impostare l'ora dell'orologio. Ogni volta che si preme il pulsante  o , l'ora impostata aumenta o diminuisce di 1 minuto. Se si tiene premuto il pulsante  o  per più di 2 secondi, l'ora impostata inizierà a cambiare rapidamente. Una volta raggiunta l'ora desiderata, rilasciare il tasto. Premer il tasto CLOCK per confermare l'impostazione dell'ora dell'orologio. L'icona  smette di lampeggiare.

NOTA

- L'orologio visualizza l'ora nel formato 24 ore.
- L'intervallo tra la pressione dei pulsanti durante l'impostazione non deve superare i 5 secondi. In









Tasto

Premere questo tasto per attivare la funzione I FEEL. Sul display del telecomando viene visualizzata l'icona . Il telecomando invierà il valore della temperatura misurata all'unità e l'unità regolerà automaticamente la temperatura ambiente in base alla temperatura misurata dal sensore del telecomando. Premere di nuovo questo tasto per disattivare la funzione I FEEL. L'icona  sparisce.

NOTA

- Quando si attiva questa funzione, posizionare il telecomando vicino all'utente. Non posizionare il telecomando vicino a un oggetto con una temperatura alta o bassa per evitare misurazioni errate della temperatura ambiente. Quando la funzione è attiva, il telecomando deve essere collocato in modo che l'unità interna possa ricevere il segnale trasmesso dal telecomando.



Tasto /

- Tasto TIMER ON (Accensione temporizzata)
Con il tasto TIMER ON è possibile impostare il timer per l'accensione automatica. Una volta premuto questo tasto scompare l'icona  e inizia a lampeggiare l'icona ON. Premendo il tasto  o  impostare l'ora di accensione. Ogni volta che si preme il pulsante  o , l'ora impostata aumenta o diminuisce di 1 minuto. Se si tiene premuto il pulsante  o  per più di 2 secondi, l'ora impostata inizierà a cambiare rapidamente. Confermare l'ora desiderata premendo il pulsante TIMER ON. L'icona ON smette di lampeggiare. Riappare l'icona .
Annullamento dell'accensione temporizzata:
Per annullare l'accensione temporizzata premere il tasto TIMER ON.



caso contrario, il telecomando interrompe automaticamente dalla modalità di impostazione. Funziona allo stesso modo quando si impostano i timer di accensione/spengimento.

- Questa funzione è disponibile solo in alcuni modelli.

Tasto QUIET

Premendo questo tasto può essere attivata la funzione Automatico Funzionamento silenzioso (si visualizzano le icone  e AUTO) oppure Funzionamento silenzioso (si visualizza l'icona  o spegnere queste funzioni (le icone  e AUTO non si visualizzano). Dopo il collegamento dell'alimentazione, la funzione Funzionamento silenzioso è disattivata per impostazione predefinita.

Tasto LIGHT

Premere questo tasto per spegnere l'illuminazione del pannello dell'unità interna. L'icona  sul display del telecomando scompare. Premere di nuovo il tasto per accendere/spegnere l'illuminazione del display. Riappare l'icona .

NOTA

- La funzione Funzionamento silenzioso è disponibile solo in alcuni modelli.
- La funzione Funzionamento silenzioso può essere attivata in tutte le modalità. Se questa funzione è attiva, non è possibile impostare la velocità della ventola.
- Se la funzione Funzionamento silenzioso è attivata:





In modalità Raffreddamento: La ventola dell'unità interna gira a velocità 4. Dopo 10 minuti o quando la temperatura ambiente è ≤ 28 °C, la ventola girerà alla velocità 2 o in Funzionamento silenzioso a seconda della differenza tra la temperatura ambiente e la temperatura impostata.

In modalità Riscaldamento: La ventola dell'unità interna gira alla velocità 3 o in modalità funzionamento silenzioso a seconda della differenza tra la temperatura ambiente e la temperatura impostata.

In modalità Deumidificazione o Ventilazione: La ventola dell'unità interna girerà nel funzionamento silenzioso.

In modalità Automatica: La ventola dell'unità interna girerà nel funzionamento silenzioso automatico a seconda della modalità di funzionamento attuale (Raffreddamento, Riscaldamento o Ventilazione).

Tasto /

Premere questo tasto per attivare/disattivare la funzione Salute (generazione di ioni) o Ventilazione. Dopo la prima premuta del tasto si attiva la funzione Ventilazione. Sul display viene visualizzato . Premendo il tasto una seconda volta, le funzioni Ventilazione e Salute vengono attivate contemporaneamente. Sul display viene visualizzato  e . Dopo la terza pressione del tasto, le funzioni Salute e Ventilazione vengono disattivate. Dopo la quarta pressione del tasto si attiva la funzione Salute, sul display viene visualizzato . Alla successiva pressione del tasto, l'intero ciclo viene ripetuto.

NOTA

- Questa funzione è disponibile solo in alcuni modelli.

Tasto WiFi



Premere il tasto WiFi per attivare la funzione Wi-Fi. Sul telecomando viene visualizzata l'icona WiFi. Quando si preme e si tiene premuto il tasto WiFi per 5 secondi, la funzione Wi-Fi si disattiva e l'icona WiFi scompare.

Quando il condizionatore d'aria è spento e si premono contemporaneamente i tasti MODE e WiFi per 1 secondo, il modulo Wi-Fi si resetta alle impostazioni di fabbrica.

Tasto TEMP

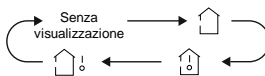
Premendo questo tasto è possibile visualizzare sul display la temperatura impostata, la temperatura ambiente o la temperatura esterna sul display dell'unità interna. La visualizzazione della temperatura è possibile mediante il telecomando, in modo ciclico, come mostrato sotto:



- Quando si seleziona  o non si seleziona nessuna delle opzioni, la temperatura impostata verrà visualizzata sul display dell'unità interna.
- Quando si seleziona , sul display dell'unità interna verrà visualizzata la temperatura ambiente.
- Se seleziona , sul display dell'unità interna verrà visualizzata la temperatura esterna.

NOTA

NOTA

- In alcuni modelli non è disponibile la visualizzazione della temperatura esterna. In tal caso l'unità interna riceve il segnale , ma visualizza la temperatura impostata.
- Dopo l'accensione dell'unità viene visualizzata per impostazione predefinita la temperatura impostata. Non viene visualizzata sul telecomando.
- La temperatura può essere visualizzata solo nelle unità interne con il display numerico.
- Quando si seleziona la visualizzazione della temperatura interna o esterna, la temperatura corrispondente appare sul display dell'unità interna e, dopo 3 o 5 secondi, la visualizzazione della temperatura impostata ritorna automaticamente.

Funzione combinazione dei tasti

Funzione Risparmio energetico

In modalità Raffreddamento, premere contemporaneamente i pulsanti TEMP e CLOCK per attivare o disattivare la funzione Risparmio energetico. Quando la funzione Risparmio energetico è attiva, viene visualizzata l'icona "SE" sul display del telecomando e il condizionatore d'aria modificherà la temperatura impostata in automatico secondo l'impostazione predefinita in modo da raggiungere il massimo risparmio energetico. Premere di nuovo contemporaneamente i tasti TEMP e CLOCK per disattivare la funzione Risparmio energetico.

NOTA

- In modalità Risparmio energetico è impostata la velocità della ventola per impostazione predefinita e non è possibile modificarla.
- Non è possibile modificare la temperatura impostata in modalità risparmio energetico. Quando si preme il tasto TURBO, il telecomando non invia alcun comando.
- Le funzioni Notte e Risparmio energetico non possono essere utilizzate contemporaneamente. Se la funzione Risparmio energetico è stata attivata in modalità Raffreddamento, la funzione Risparmio energetico verrà disattivata quando si preme il tasto SLEEP. Se la funzione Notte è stata attivata in modalità Raffreddamento, la funzione Notte verrà disattivata all'avvio della funzione Risparmio energetico.





Funzione Riscaldamento 8 °C

In modalità Riscaldamento premere contemporaneamente i tasti TEMP e CLOCK per attivare o disattivare la funzione Riscaldamento 8 °C. Quando questa funzione è attiva, sul display del telecomando viene visualizzato  e „8 °C“ e il condizionatore d'aria mantiene la modalità Riscaldamento a 8 °C. Premere contemporaneamente i tasti TEMP e CLOCK, per disattivare la funzione Riscaldamento 8 °C.

NOTA

- In modalità Riscaldamento 8 °C è impostata per impostazione predefinita la velocità automatica della ventola e non è possibile modificarla. In modalità Riscaldamento 8 °C non è possibile modificare la temperatura impostata. Quando si preme il tasto TURBO, il telecomando non invia alcun comando.
- Le funzioni Notte e Riscaldamento di 8 °C non possono essere utilizzate contemporaneamente. Se la funzione di riscaldamento a 8 °C è stata attivata in modalità di riscaldamento, la funzione di riscaldamento a 8 °C verrà disattivata dopo aver premuto il pulsante SLEEP. Se in modalità Riscaldamento è stata attivata la funzione Notte, poi dopo l'attivazione della funzione Riscaldamento 8 °C la funzione Notte si disattiva.
- Se la temperatura viene visualizzata in gradi Fahrenheit, il telecomando visualizzerà la modalità di riscaldamento a 46 °F.

Funzione Blocco di sicurezza per i bambini

Premendo simultaneamente i tasti  e  è possibile attivare o disattivare la funzione Blocco bambini. Quando si attiva la funzione blocco bambini, appare l'icona . Se poi si preme un pulsante sul telecomando, l'icona  lampeggia tre volte, mentre il telecomando non invia alcun segnale.

Commutazione dell'unità di visualizzazione temperatura

Quando l'unità è spenta, premere simultaneamente il tasto  e il tasto MODE per passare da °C a °F e viceversa.

Funzione Pulizia automatica

Quando l'unità è spenta, premere simultaneamente il tasto MODE e il tasto FAN

per 6 secondi per accendere o spegnere la funzione della pulizia automatica. Quando la funzione di pulizia automatica è attivata, "CL" appare sul display dell'unità interna. Durante il processo di pulizia automatica dell'evaporatore, l'unità eseguirà un raffreddamento rapido o un riscaldamento rapido. L'unità potrebbe emettere suoni dovuti ad esempio al flusso del refrigerante o alla dilatazione/contrazione termica delle parti. Dall'unità del condizionatore d'aria può fuoriuscire l'aria fredda o calda, il che è un fenomeno del tutto normale. Durante la pulizia assicurare una ventilazione sufficiente della stanza per evitare il peggioramento del comfort.

interferenze del segnale. In questo caso, avvicinare il telecomando al condizionatore d'aria.

- Alla sostituzione delle batterie utilizzare lo stesso tipo delle batterie. Quando non si utilizza il telecomando per un lungo periodo, rimuovere le batterie.
- Sostituire le batterie quando gli indicatori sul display del telecomando sono scarsamente visibili o non vengono visualizzate.

NOTA

- La funzione Pulizia automatica può funzionare solo a temperature ambiente normali. Se c'è molta polvere nella stanza, effettuare la pulizia una volta al mese, altrimenti una volta ogni tre mesi. Dopo l'attivazione della funzione Pulizia automatica è possibile uscire dalla stanza. Una volta terminata la pulizia automatica, il condizionatore d'aria entra nello stato standby.
- Questa funzione è disponibile solo in alcuni modelli.

Sostituzione delle batterie nel telecomando

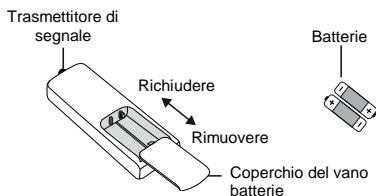

1. Premere la parte posteriore del telecomando in corrispondenza del punto contrassegnato con  come mostrato in figura e poi aprire il coperchio del vano batterie spingendolo nella direzione della freccia.
2. Sostituire due batterie 1,5V AAA. Rispettare la polarità + e -.
3. Rimettere il coperchio del vano batterie.

NOTA

- Durante l'uso, puntare il trasmettitore del segnale del telecomando verso la finestra del ricevitore sul condizionatore d'aria.
- La distanza tra il trasmettitore del segnale e la finestra del ricevitore non dovrebbe superare 8 m non dovrebbero esserci ostacoli nel percorso del segnale.
- In una stanza con illuminazione fluorescente o un telefono wireless, si possono verificare le

Pulizia e manutenzione



AVVERTIMENTO

- Spegnere il condizionatore d'aria e scollegare l'alimentazione prima di effettuare la pulizia dell'apparecchio per evitare scosse elettriche.
- Non lavare il condizionatore d'aria con acqua, altrimenti c'è il rischio di scosse elettriche.
- Non utilizzare liquidi volatili per pulire il condizionatore d'aria.
- Non utilizzare detergenti liquidi o aggressivi per pulire l'apparecchio e non spruzzare acqua o altri liquidi su di esso, in caso contrario potrebbero verificarsi danni ai componenti in plastica o scosse elettriche.

Pulizia della superficie dell'unità interna

Se la superficie dell'unità interna è sporca, si raccomanda di pulirla con un morbido panno asciutto o umido.

NOTA

- Non rimuovere il pannello durante la pulizia.

Pulizia del filtro.

1. Aprire il pannello.

Tirare il pannello ad una certa angolazione come mostrato in figura.

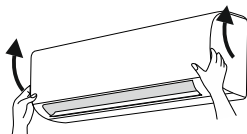

2. Estrarre il filtro.

Pulire il filtro come mostrato in figura.

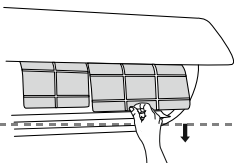

3. Pulire il filtro.

Il filtro va pulito con aspirapolvere o acqua. Se il filtro è molto sporco, utilizzare acqua calda per la pulizia (max. 45 °C) e poi lasciare asciugare il filtro in un luogo ombreggiato.

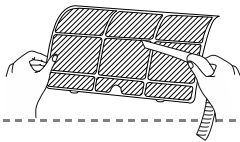

4. Installare il filtro.

Reinserire il filtro e chiudere bene il pannello.

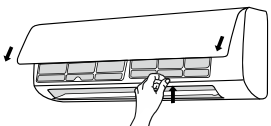

AVVERTIMENTO

- Il filtro dovrebbe essere pulito ogni tre mesi. Se l'apparecchio è installato in un ambiente polveroso, il filtro può essere pulito più frequentemente.
- Dopo aver rimosso il filtro, non toccare le alette dello scambiatore di calore per evitare lesioni dovute a spigoli vivi.
- Non utilizzare fuoco o un asciugacapelli per asciugare il filtro onde evitare che il filtro si deformi o un pericolo di incendio.

NOTA: Controllo prima della stagione

1. Controllare che le entrate e le uscite dell'aria non siano ostruite.
2. Controllare che l'interruttore di protezione, la spina di alimentazione e la presa siano in buone condizioni.
3. Controllare che il filtro sia pulito.
4. Controllare la base di montaggio dell'unità esterna per danni e corrosione. Se è danneggiata contattare il rivenditore..
5. Controllare il tubo di scarico per danni.

NOTA: Controllo dopo la stagione

1. Scollegare l'alimentazione.
2. Pulire il filtro e il pannello dell'unità interna.
3. Controllare la base di montaggio dell'unità esterna per danni e corrosione. Se è danneggiata contattare il rivenditore..

Informazione sul riciclaggio

1. Molti materiali di imballaggio sono riciclabili. Metterli negli appositi contenitori per i rifiuti riciclabili.
2. Se si desidera smaltire il condizionatore d'aria usato, contattare il centro di raccolta locale o chiedere consiglio al proprio rivenditore su come smaltirlo correttamente.

Codice errore

In caso di anomalie nel condizionatore d'aria, l'icona di temperatura sull'unità interna lampeggia, visualizzando il corrispondente codice errore. Si prega di far riferimento alla seguente tabella per determinare il significato del codice errore.

Codice errore	Risoluzione dei problemi
E1, E5, E6, E8, H3, H6, U8	Il codice errore può essere eliminato dopo aver resettato l'apparecchio. In caso contrario, contattare il centro di assistenza tecnica.
C5, F0, F1, F2	Contattare il centro di assistenza tecnica.
H1	Sbrinamento

NOTA

- Se compaiono altri codice errore, contattare il centro di assistenza tecnica autorizzato.

Controlli prima della riparazione

Analisi dei sintomi normali

Controllare quanto specificato di seguito prima di chiedere la riparazione dell'apparecchio. Se non riesce ad eliminare il malfuoramento, mettersi in contatto con il rivenditore locale o il centro di assistenza autorizzato.

Fenomeno	Elemento controllato	Soluzione
L'unità interna non riceve il segnale del telecomando o il telecomando non funziona.	Potrebbe trattarsi di un'interferenza severa (come p.e. elettricità statica o instabilità della tensione)?	Staccare la spina di alimentazione dalla presa. Reinserire la spina dopo 3 minuti e riaccendere il condizionatore d'aria.
	Il telecomando è abbastanza vicino all'unità?	Il campo di ricezione del segnale del comando è di 8 m.
	Ci sono presenti alcuni ostacoli nel percorso del segnale?	Rimuovere gli ostacoli.
	Il telecomando è puntato verso il quadrante del ricevitore sull'unità?	Puntare il telecomando con un'angolazione adeguata verso il quadrante del ricevitore del segnale sull'unità interna.
	I tasti del telecomando non funzionano, i dati sul display sono scarsamente visibili o non c'è visualizzazione?	Controllare le batterie. Se le batterie sono scariche, sostituirli.
	Il telecomando non funziona.	Verificare il telecomando per danni. Se è danneggiato sostituirlo.
	C'è una lampada fluorescente nella stanza?	Portare il telecomando vicino all'unità interna. Spegnerne la lampada fluorescente e riprovare.

Fenomeno	Elemento controllato	Soluzione
Non esce l'aria dall'unità interna.	L'entrata o l'uscita dell'aria dell'unità interna sono ostruite?	Rimuovere gli ostacoli.
	In modalità Riscaldamento: La temperatura ambiente ha raggiunto il valore impostato?	Dopo aver raggiunto la temperatura impostata, l'unità interna smette di soffiare l'aria.
	La modalità Riscaldamento è appena attivata?	Per evitare la fuoriuscita dell'aria fredda, l'unità interna si avvia dopo un ritardo di alcuni minuti. Si tratta di un fenomeno normale.
Il condizionatore d'aria non funziona.	C'è stata un'interruzione dell'alimentazione?	Attendere il ripristino dell'alimentazione.
	La spina è allentata?	Reinserire la spina nella presa.
	Interruttore di protezione è saltato o il fusibile è bruciato?	Chiedere ad un professionista di controllare l'interruttore di protezione o di sostituire il fusibile.
	Cablaggio elettrico o il cavo di alimentazione difettosi?	Chiedere ad un professionista di ripararli.
	L'unità si è riavviata immediatamente dopo lo spegnimento?	Attendere 3 minuti e poi riaccendere l'unità.
Dall'unità interna fuoriesce il vapore.	Le impostazioni della funzione tramite il telecomando sono corrette?	Reimpostare la funzione.
	C'è alta temperatura e molta umidità nella stanza?	Questo è dovuto a un brusco raffreddamento dell'aria nella stanza. Dopo un po' di tempo la temperatura e l'umidità diminuiscono e il vapore scompare.
L'unità emette odore.	Potrebbe trattarsi di odore proveniente da mobili, sigarette, ecc.?	Eliminare la fonte dell'odore. Pulire il filtro.
La temperatura richiesta non può essere impostata.	La temperatura desiderata è fuori dell'intervallo di temperature regolabile?	Intervallo delle temperature d'esercizio: da 16 a 30 °C
Raffreddamento (riscaldamento) insufficiente	La tensione di alimentazione è troppo bassa?	Attendere il valore corretto di tensione.
	Il filtro è sporco?	Pulire il filtro.
	È impostata la temperatura corretta?	Impostare correttamente la temperatura.
	Le porte o le finestre sono aperte?	Chiudere le porte e le finestre.

Fenomeno	Elemento controllato	Soluzione
Il condizionatore d'aria non funziona correttamente.	Il funzionamento dell'unità è stato influenzato da temporali, interferenze elettromagnetiche, ecc.?	Scollegare l'unità dall'alimentazione, ricollegarla dopo un po' di tempo e riaccenderla.
Si sente il rumore dell'acqua che scorre.	Il condizionato è stato appena acceso o spento?	Il rumore è dovuto al flusso del refrigerante all'interno dell'unità. Si tratta di un fenomeno normale.
Si sente uno scricchiolio.	Il condizionato è stato appena acceso o spento?	Questo rumore è causato dall'attrito durante l'espansione termica o contrazione del pannello o di altre parti, dovuta alla variazione di temperatura.



AVVERTIMENTO

- Se si verifica il fenomeno descritto sotto, spegnere immediatamente il condizionatore d'aria e scollegarlo dall'alimentazione. In seguito chiedere la riparazione al rivenditore e il centro di assistenza tecnica autorizzato.
 - Il cavo di alimentazione si surriscalda o è danneggiato.
 - Rumore anomalo durante il funzionamento.
 - L'interruttore di protezione scatta frequentemente.
 - Il condizionatore d'aria odora di qualcosa che brucia.
 - Dall'unità interna fuoriesce il refrigerante.
- Non riparare o modificare da soli il condizionatore d'aria.
- Se il condizionatore d'aria funziona in condizioni anormali, potrebbe provocare un difetto, scosse elettriche o incendio.

RACCOLTA DI RIFIUTI ELETTRICI



Il simbolo riportato sul prodotto o nella documentazione di accompagnamento significa che i prodotti elettrici ed elettronici usati non devono essere smaltiti insieme ai rifiuti domestici. Per un corretto smaltimento del prodotto, consegnarlo nei punti di raccolta designati, dove sarà accettato gratuitamente. Il corretto smaltimento del prodotto aiuterà a preservare le preziose risorse naturali ed eviterà le possibili conseguenze negative sull'ambiente e sulla salute umana che potrebbero essere le conseguenze di uno smaltimento improprio dei rifiuti. Per maggiori informazioni contattare le autorità locali o il centro di raccolta più vicino.

INFORMAZIONI SUL REFRIGERANTE

Quest'apparecchio contiene gas fluorurati a effetto serra inclusi nel Protocollo di Kyoto. La manutenzione e lo smaltimento devono essere eseguite esclusivamente dal personale qualificato.

Tipo di refrigerante: R32

Quantità di refrigerante: vedere l'etichetta dell'apparecchiatura

Valore GWP: 675 (1 kg R32 = 0,675 t CO₂ eq)

GWP = Global Warming Potential (potenziale di riscaldamento globale)



L'apparecchio è riempito con il refrigerante infiammabile R32.

In caso di problemi con qualità o di altro tipo, rivolgersi al rivenditore locale o al centro di assistenza autorizzato. **In pericolo di salute, chiamare il numero di emergenza: 112**

FABBRICANTE

SINCLAIR CORPORATION Ltd.

1-4 Argyll St.

London W1F 7LD

UK

www.sinclair-world.com

L'apparecchio è stato prodotto in Cina (Made in China).

RAPPRESENTANTE

SINCLAIR Global Group s.r.o.

Purkyňova 45

612 00 Brno

Repubblica Ceca

SUPPORTO TECNICO ED ASSISTENZA

SINCLAIR Global Group s.r.o.

Purkyňova 45

612 00 Brno

Repubblica Ceca

Tel.: +420 800 100 285 | Fax: +420 541 590 124

www.sinclair-solutions.com | info@sinclair-solutions.com



EN

For downloading manual for this product, please enter the model name at this link:

**SK**

Pre stiahnutie manuálu k tomuto produktu zadajte modelové označenie do nasledujúceho odkazu:

**HR**

Za preuzimanje priručnika za ovaj proizvod unesite naziv modela na ovu vezu:

**SL**

Za prenos navodil za uporabo tega izdelka, vnesite ime modela na tej povezavi:

**IT**

Per scaricare il manuale di questo prodotto, inserisci il nome del modello a questo link:

**CZ**

Pro stažení manuálu k tomuto produktu zadejte modelové označení do následujícího odkazu:

**DE**

Um das Handbuch für dieses Produkt herunterzuladen, geben Sie bitte den Modellnamen für diesen Link ein:

**HU**

Termék kézikönyvének letöltéséhez írja be a modell megnevezését az alábbi linkre:

**RU**

Чтобы загрузить руководство для этого продукта, введите обозначение модели по следующей ссылке:

**ES**

Para descargar el manual de este producto, ingrese la designación del modelo en el siguiente enlace:





sinclair

AIR CONDITIONING