

ПЕРЕВОД ОРИГИНАЛЬНЫХ ИНСТРУКЦИЙ ПО ЭКСПЛУАТАЦИИ

ВАЖНАЯ ЗАМЕТКА:

Перед установкой и использованием нового кондиционера, прочитайте внимательно это руководство. Затем сохраните руководство для дальнейшего использования.

EN

For downloading manual for this product, please enter the model name at this link:

**CZ**

Pro stažení manuálu k tomuto produktu zadejte modelové označení do následujícího odkazu:

**SK**

Pre stiahnutie manuálu k tomuto produktu zadajte modelové označenie do nasledujúceho odkazu:

**DE**

Um das Handbuch für dieses Produkt herunterzuladen, geben Sie bitte den Modellnamen für diesen Link ein:

**HR**

Za preuzimanje priručnika za ovaj proizvod unesite naziv modela na ovu vezu:

**HU**

Termék kézikönyvének letöltéséhez írja be a modell megnevezését az alábbi linkre:

**SL**

Za prenos navodil za uporabo tega izdelka, vnesite ime modela na tej povezavi:

**RU**

Чтобы загрузить руководство для этого продукта, введите обозначение модели по следующей ссылке:

**IT**

Per scaricare il manuale di questo prodotto, inserisci il nome del modello a questo link:

**ES**

Para descargar el manual de este producto, ingrese la designación del modelo en el siguiente enlace:



- В данном руководстве представлено подробное описание мер предосторожности, на которые следует обратить внимание во время работы.
- Чтобы обеспечить надлежащее обслуживание проводного пульта управления, перед использованием устройства внимательно прочитайте данное руководство.
- После прочтения сохраните данное руководство для удобства использования в будущем.

СОДЕРЖАНИЕ

1 ОБЩИЕ МЕРЫ ПРЕДОСТОРОЖНОСТИ	01
• 1.1 Сведения о документации	01
• 1.2 Для пользователя	01
2 ВЗГЛЯД НА ПОЛЬЗОВАТЕЛЬСКИЙ ИНТЕРФЕЙС	02
• 2.1 Внешний вид проводного пульта управления	02
• 2.2 Значки состояния	02
3 ИСПОЛЬЗОВАНИЕ ДОМАШНИХ СТРАНИЦ	03
4 СТРУКТУРА МЕНЮ	05
• 4.1 Сведения о структуре меню	05
• 4.2 Переход к структуре меню	05
• 4.3 Навигация в структуре меню	05
5 ОСНОВНОЕ ИСПОЛЬЗОВАНИЕ	05
• 5.1 Разблокировка экрана	05
• 5.2 Органы управления включением/выключением ON/OFF	05
• 5.3 Регулировка температуры	07
• 5.4 Регулировка режима работы в помещении	08
6 РАБОТА	08
• 6.1 Режим работы	08
• 6.2 Заданная температура	08
• 6.3 Горячее водоснабжение (ГВС)	11
• 6.4 Расписание	13
• 6.5 Опции	15
• 6.6 Блокировка от детей	18
• 6.7 Сервисная информация	18
• 6.8 Рабочий параметр	19
• 6.9 Для военнослужащего	20
• 6.10 Руководящие указания по настройке конфигурации сети	21
• 6.11 ВИД SN	21
7 СТРУКТУРА МЕНЮ: ОБЗОР	22

1 ОБЩИЕ МЕРЫ ПРЕДОСТОРОЖНОСТИ

1.1 Сведения о документации

- Меры предосторожности, описанные в этом документе, касаются очень важных вопросов, будьте внимательны при их выполнении.

ОПАСНОСТЬ

Указывает на ситуацию, которая приводит к смерти или серьезным травмам.

ОПАСНОСТЬ: РИСК ПОРАЖЕНИЯ ЭЛЕКТРИЧЕСКИМ ТОКОМ

Указывает на ситуацию, которая может привести к поражению электрическим током.

ОПАСНОСТЬ: РИСК ОЖОГА

Указывает на ситуацию, которая может привести к ожогу из-за наличия экстремально высоких или низких температур.

ПРЕДУПРЕЖДЕНИЕ

Указывает на ситуацию, которая может привести к смерти или серьезным травмам.

ВНИМАНИЕ!

Указывает на ситуацию, которая может привести к травме легкой или средней тяжести.

ПРИМЕЧАНИЕ.

Указывает на ситуацию, которая может привести к повреждению оборудования или имущества.

ИНФОРМАЦИЯ

Обозначает полезные советы или дополнительную информацию.

1.2 Для пользователя

- Если вы не вполне уверены, что знаете, как управлять устройством, обратитесь к обслуживающему персоналу.

- Устройство не предназначено для использования лицами, в том числе детьми, с ограниченными физическими, сенсорными или умственными способностями, или не имеющими достаточного опыта и знаний, если только они не находятся под контролем или не получили инструкции относительно использования устройства от лица, ответственного за их безопасность. Не разрешайте детям играть с продуктом.

ВНИМАНИЕ!

НЕ промывайте устройство. Это может привести к поражению электрическим током или пожару.

- Блоки обозначены следующим символом:



Это означает, что нельзя смешивать электрические и электронные изделия с несортированными бытовыми отходами. НЕ пытайтесь разбирать систему самостоятельно: все операции по демонтажу системы, обработке хладагента, масла и других частей должны выполняться уполномоченным обслуживающим персоналом и в соответствии с действующим законодательством. Все детали должны быть переданы в специализированную организацию по утилизации для повторного использования, переработки и восстановления. Обеспечив надлежащую утилизацию этого продукта, вы можете предотвратить возможные негативные последствия для окружающей среды и здоровья человека. Дополнительную информацию можно получить у обслуживающего персонала или в местных уполномоченных органах.

- Размещение в месте, удаленном от излучений.

2 ВЗГЛЯД НА ПОЛЬЗОВАТЕЛЬСКИЙ ИНТЕРФЕЙС

2.1 Внешний вид проводного пульта управления

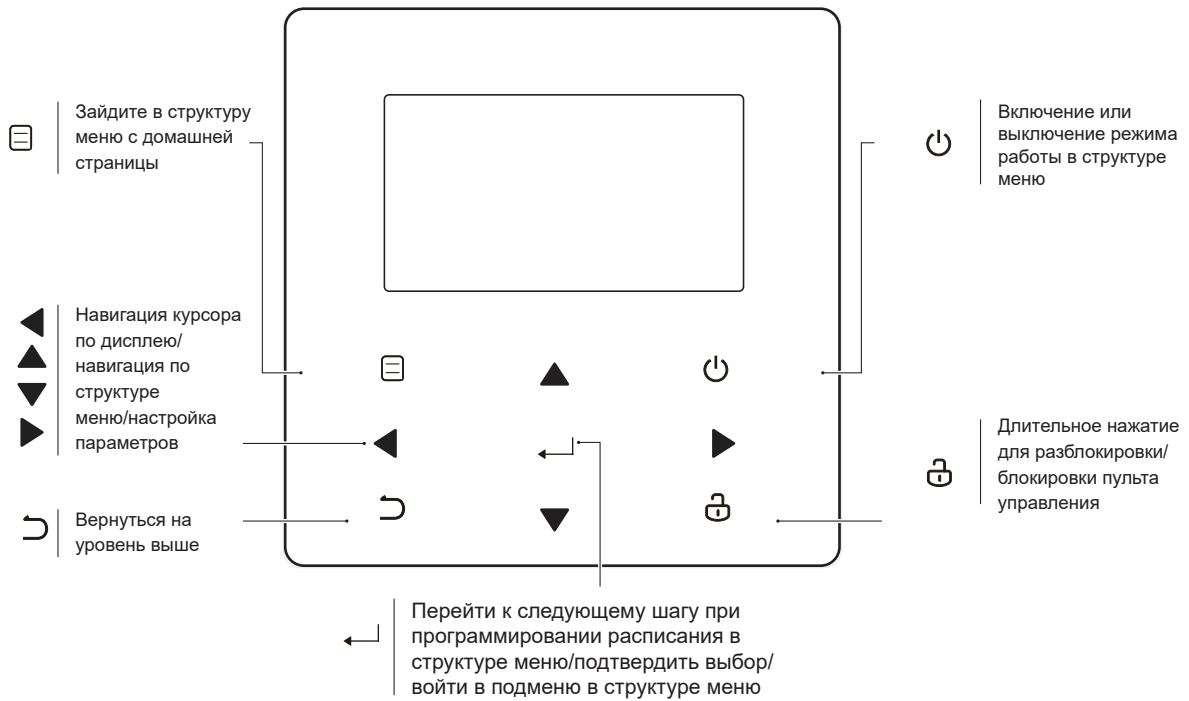

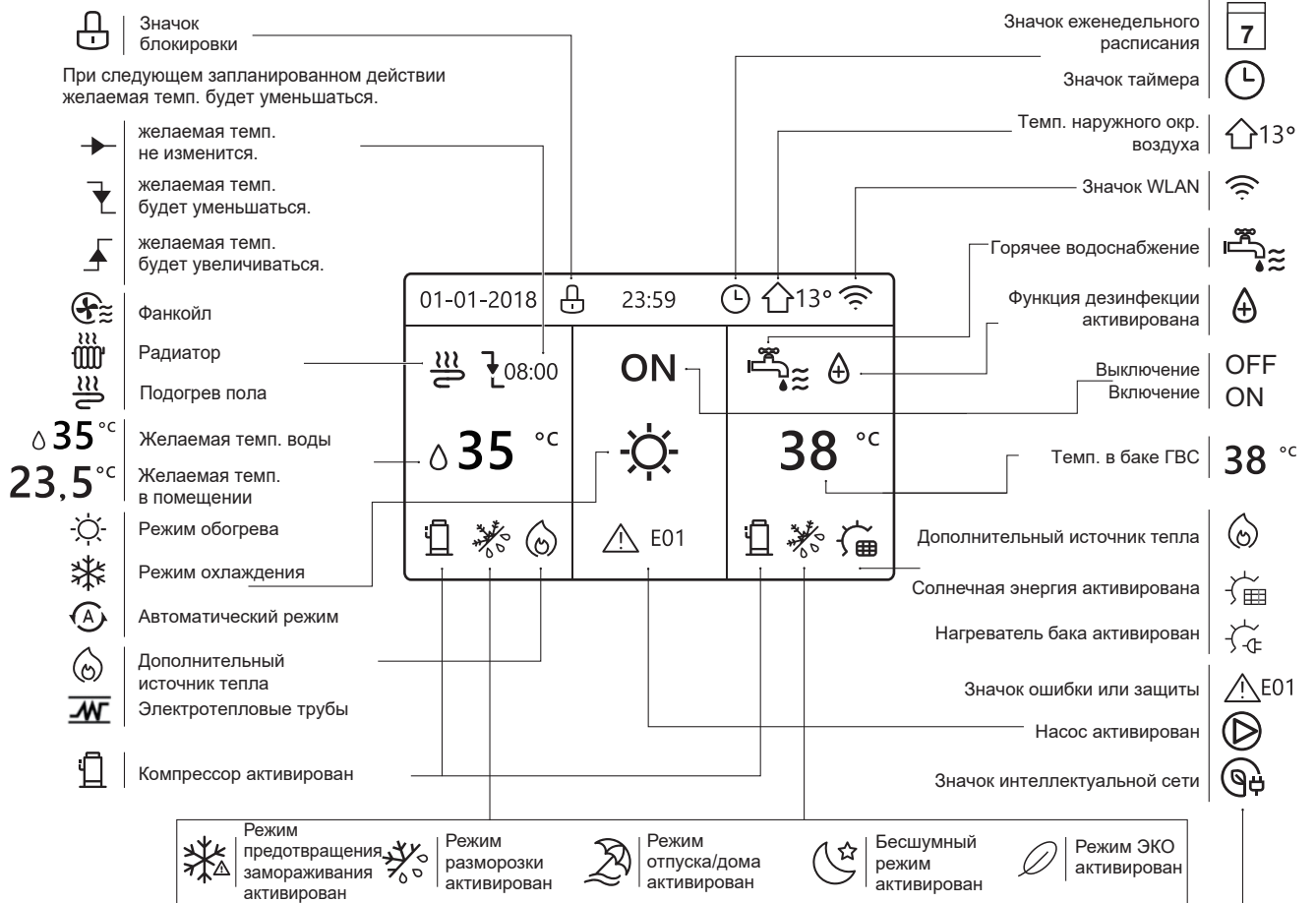

2.2 Значки состояния



	Фанкойл	Радиатор	Подогрев пола	Горячее водоснабжение
ON				
OFF				

	Свободное электричество	Спад электрической нагрузки	Пиковая электрическая нагрузка
Интеллектуальная сеть			

3 ИСПОЛЬЗОВАНИЕ ДОМАШНИХ СТРАНИЦ

При включении проводного контроллера, система отображает страницу выбора языка. Вы можете установить язык по выбору, а затем нажать , чтобы перейти на начальную страницу. Если вы не нажмете  в течение 60 секунд, будет выполнен переход на начальную страницу на выбранном на данный момент языке.

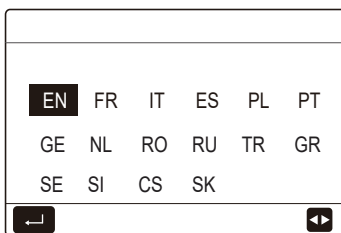



Вы можете использовать домашние страницы для считывания и изменения настроек, предназначенных для ежедневного использования. Содержание и функции, которые можно увидеть и выполнить на домашних страницах, описаны в тех разделах руководства, где это применимо. В зависимости от компоновки системы могут быть доступны следующие домашние страницы:

- Желаемая температура подачи воды
- Желаемая температура в помещении
- Температура ГВС

домашняя страница 1:

Если параметр «ТЕМП. ВОДЫ» установлен равным «ДА» и параметр «ТЕМП. В ПОМЕЩЕНИИ» установлен равным «НЕТ» (См. раздел «**ДЛЯ ОБСЛУЖИВАЮЩЕГО ПЕРСОНАЛА**» > «**НАСТРОЙКИ ТИПА ТЕМП.**» в «**Руководстве по установке и эксплуатации**»). В системе предусмотрена функция, которая включает подогрев пола и горячее водоснабжение, появится домашняя страница 1:

схема системы 1

01-01-2018	23:59	13°
	ON	
35 °C		38 °C

Желаемая температура воды



ПРИМЕЧАНИЕ.

Все рисунки в руководстве используются в целях пояснения, фактические страницы, отображаемые на экране, могут отличаться.

домашняя страница 2 :

Если параметр «ТЕМП. ВОДЫ» установлен равным «НЕТ» и параметр «ТЕМП. В ПОМЕЩЕНИИ» установлен равным «ДА» (См. раздел «**ДЛЯ ОБСЛУЖИВАЮЩЕГО ПЕРСОНАЛА**» > «**НАСТРОЙКИ ТИПА ТЕМП.**» в «**Руководстве по установке и эксплуатации**»). В системе предусмотрена функция, которая включает подогрев пола и горячее водоснабжение, появится домашняя страница 2:

схема системы 2

01-01-2018	23:59	13°
	ON	
23.5 °C		38 °C

Желаемая температура в помещении

ПРИМЕЧАНИЕ.

Проводной пульт управления должен быть установлен в помещении с подогревом пола для проверки температуры в помещении.

домашняя страница 3:

Если «РЕЖИМ ГВС» установлен в состояние «НЕТ» (см. раздел «ДЛЯ ОБСЛУЖИВАЮЩЕГО ПЕРСОНАЛА» > «НАСТРОЙКА РЕЖИМА ГВС» в «Руководстве по установке и эксплуатации»), и если параметр «ТЕМП. ВОДЫ» установлен равным «ДА», параметр «ТЕМП. В ПОМЕЩЕНИИ» установлен равным «ДА», (См. раздел «ДЛЯ ОБСЛУЖИВАЮЩЕГО ПЕРСОНАЛА» > «НАСТРОЙКИ ТИПА ТЕМП.» в «Руководстве по установке и эксплуатации»), появится домашняя страница и страница дополнения. Система имеет функцию, включающую подогрев пола и обогрев помещения для фанкойла, появится домашняя страница 3:

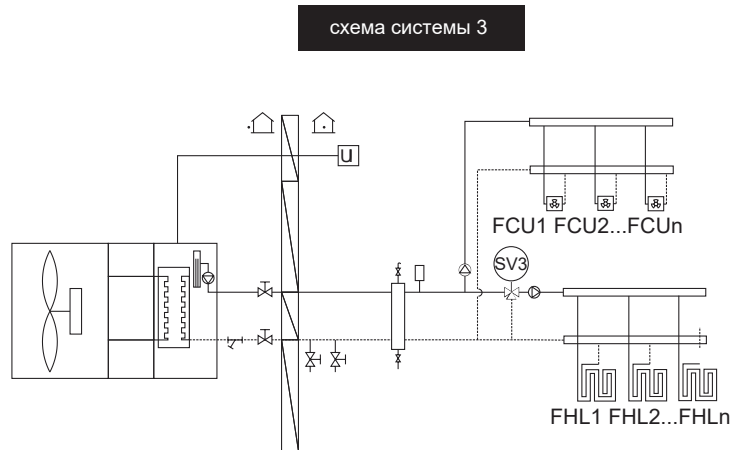

домашняя страница 4:

Если параметр «КОМНАТНЫЙ ТЕРМОСТАТ» установлен равным «ДВОЙНАЯ ЗОНА» или параметр «ДВОЙНАЯ ЗОНА» установлен в состояние «ДА», появится домашняя страница и страница дополнения. В системе предусмотрена функция обогрева пола, обогрева помещения для фанкойла и горячего водоснабжения, появится домашняя страница 4:

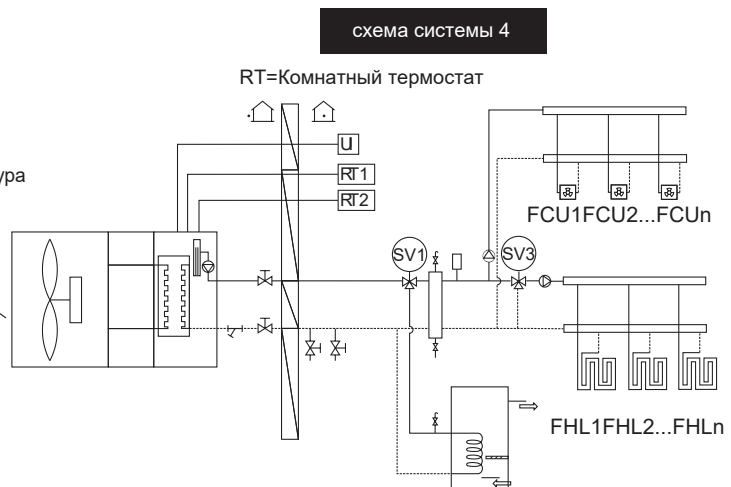

4 СТРУКТУРА МЕНЮ

4.1 Сведения о структуре меню

Вы можете использовать структуру меню для считывания и настройки тех параметров, которые НЕ предназначены для ежедневного использования. Содержание и функции, которые можно увидеть и выполнить с помощью структуры меню, описаны в тех разделах руководства, где это применимо. Обзор структуры меню см. в разделе «7 Структура меню: обзор».

4.2 Переход к структуре меню

На домашней странице нажмите «☰».

Результат: появляется структура меню:

МЕНЮ	1/2
РАБОЧИЙ РЕЖИМ	
ЗАДАН. ТЕМП.	
ГОР. ВОДОСНАБЖЕНИЕ (ГВС)	
РАСПИСАНИЕ	
НАСТРОЙКИ	
БЛОКИ. ОТ ДЕТЕЙ	
← ВВОД	→

МЕНЮ	2/2
СПУЖЕБ	
РАБОЧИЙ ПАРАМЕТР	
ДЛЯ ТЕХОБСЛУЖ	
Настройка WLAN	
ВИД SN	
← ВВОД	→

4.3 Навигация в структуре меню

Используйте «▼», «▲» для пролистывания.

5 ОСНОВНОЕ ИСПОЛЬЗОВАНИЕ

5.1 Разблокировка экрана

Если значок «☰» находится на экране, пульт управления заблокирован. Отображается следующая страница:

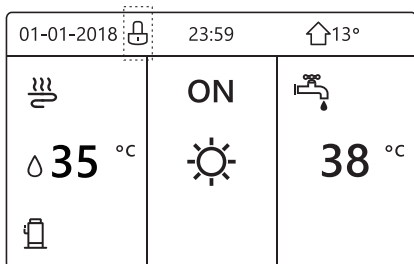

Нажмите любую клавишу, значок «☰» будет мигать. Нажмите и удерживайте клавишу «☰». Значок «☰» исчезнет, теперь с интерфейсом можно работать.

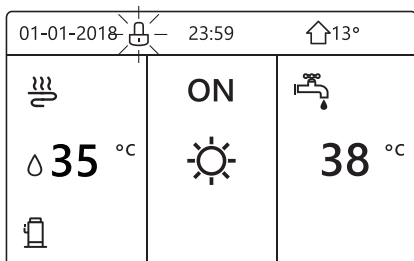

Интерфейс будет заблокирован, если работа с пультом не производится в течение длительного времени (около 120 секунд: время может быть установлено с помощью интерфейса, см. раздел «6.7 СЕРВИСНАЯ ИНФОРМАЦИЯ»).

Если интерфейс разблокирован, нажмите и удерживайте клавишу «☰», интерфейс будет заблокирован.

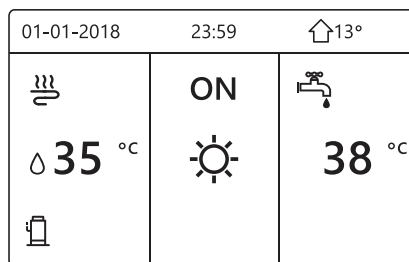

Long press ↓ ↑ Long press

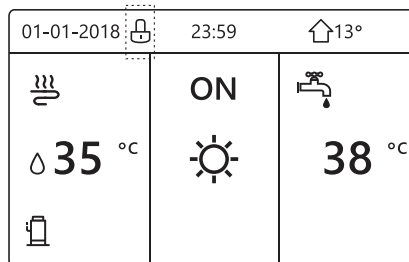

5.2 Органы управления включением/выключением ON/OFF

5.2.1 ИСПОЛЬЗУЙТЕ ИНТЕРФЕЙС, ЧТОБЫ ВКЛЮЧИТЬ ИЛИ ВЫКЛЮЧИТЬ УСТРОЙСТВО НА ВРЕМЯ ОБОГРЕВ ИЛИ ОХЛАЖДЕНИЕ.

- Включение / выключение агрегата контролируется через интерфейс, если не активировать КОМНАТНЫЙ ТЕРМОСТАТ. (см. раздел «НАСТРОЙКА КОМНАТНОГО ТЕРМОСТАТА» в «Руководстве по установке и эксплуатации»)
- Нажмите «◀», «▶» на домашней странице, появится черный курсор:

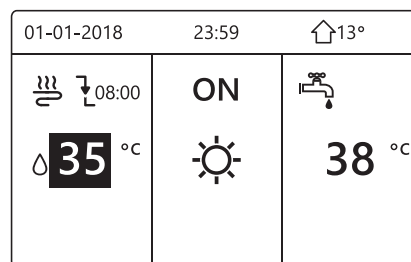

- 1) Когда курсор находится на стороне температуры для режима работы в помещении (включая режим обогрева ☀, режим охлаждения ❄ и автоматический режим (A)), нажмите клавишу «☰» для включения/выключения обогрева или охлаждения помещения.

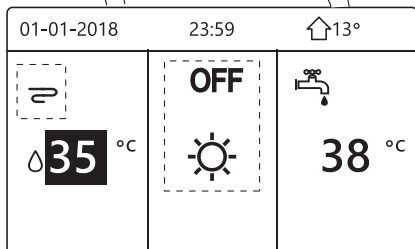
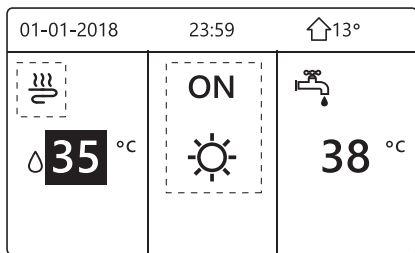

Если параметр «ТИП ГВС» установлен равным «НЕТ», появятся следующие страницы:

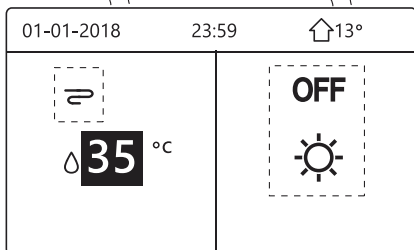
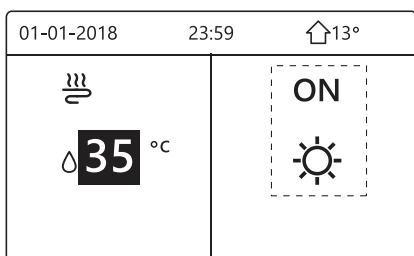

Если параметр «ТИП ТЕМП.» установлен равным «ТЕМП. В ПОМЕЩЕНИИ», появятся следующие страницы:

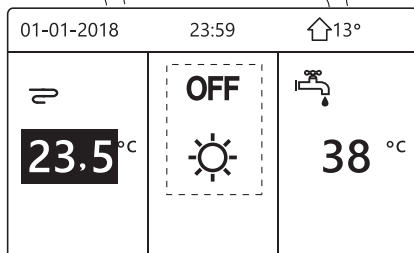
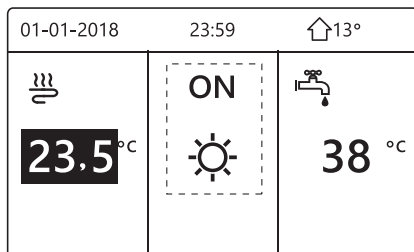

5.2.2 ИСПОЛЬЗУЙТЕ КОМНАТНЫЙ ТЕРМОСТАТ ДЛЯ ВКЛЮЧЕНИЯ ИЛИ ВЫКЛЮЧЕНИЯ УСТРОЙСТВА ДЛЯ ОБОГРЕВА ИЛИ ОХЛАЖДЕНИЯ ПОМЕЩЕНИЯ.

① Комнатный термостат настроен на РЕЖИМ НАСТРОЙКИ (см. «НАСТРОЙКА КОМНАТНОГО ТЕРМОСТАТА» в «Руководстве по установке и эксплуатации»). Режим работы агрегата и ВКЛ / ВЫКЛ регулируются комнатным термостатом ON нажмите на интерфейсе, на следующей странице отобразится :

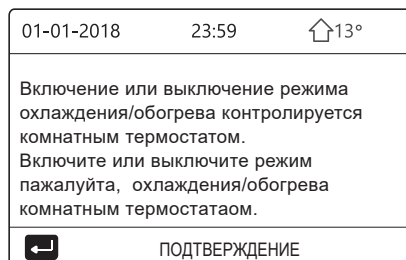

② Комнатный термостат НАСТРОЙКА ОДНОЙ ЗОНЫ или ДВОЙНОЙ ЗОНЫ (см. «НАСТРОЙКА КОМНАТНОГО ТЕРМОСТАТА» в «Руководстве по установке и эксплуатации»). Комнатный термостат управляет включением / выключением агрегата , режим работы устанавливается через интерфейс HMI. На следующих страницах показано управление комнатным термостатом DOUBLE ZONE.

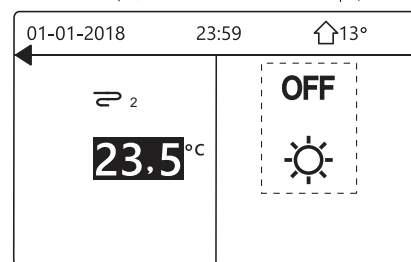
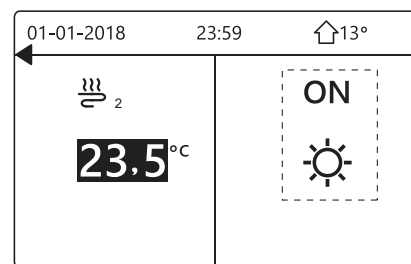
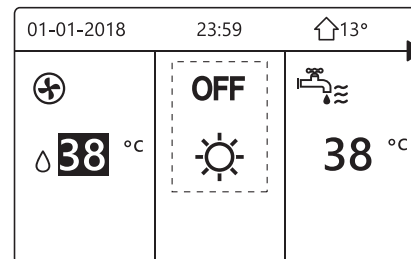
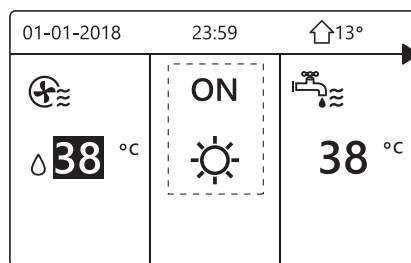

5.2.3 ИСПОЛЬЗУЙТЕ ИНТЕРФЕЙС, ЧТОБЫ ВКЛЮЧИТЬ ИЛИ ВЫКЛЮЧИТЬ УСТРОЙСТВО ДЛЯ ГВС. НАЖМИТЕ «▶», «▼» НА ДОМАШНЕЙ СТРАНИЦЕ, ПОЯВИТСЯ ЧЕРНЫЙ КУРСОР:

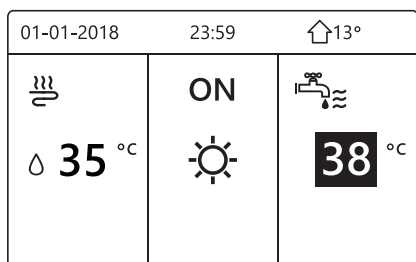

1) Когда курсор будет находиться на температуре режима ГВС, нажмите клавишу «⏻», чтобы включить/выключить режим ГВС.

Если режим работы в помещении включен, отображаются следующие страницы:

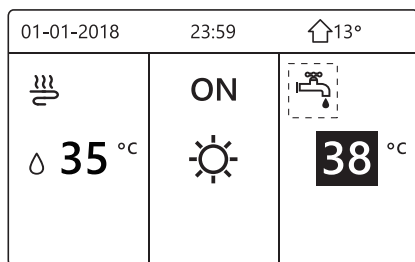
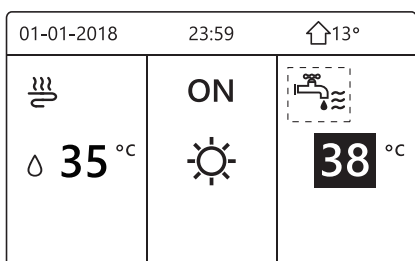

Если режим работы в помещении выключен, отображаются следующие страницы:

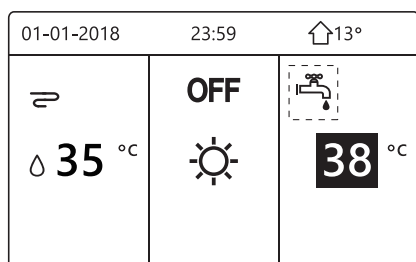
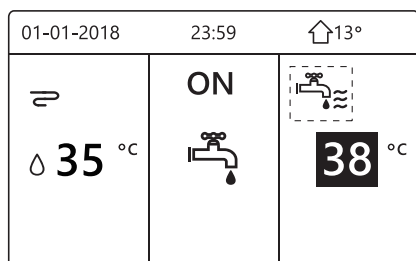

5.3 Регулировка температуры

Нажмите «◀», «▶» на домашней странице, появится черный курсор:

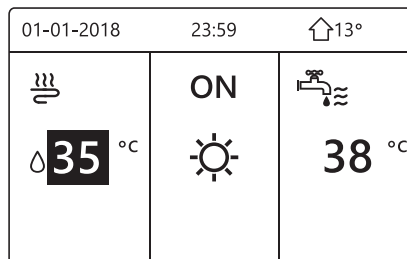

- Если курсор находится на температуре, используйте «◀», «▶», чтобы выбрать, и используйте «▼», «▲», чтобы отрегулировать температуру.

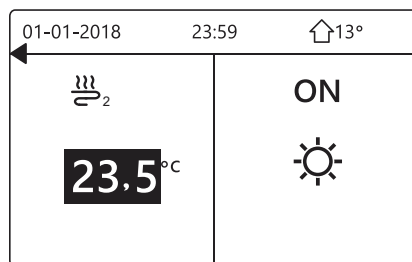
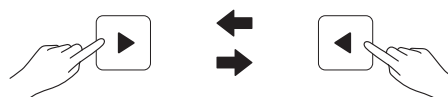
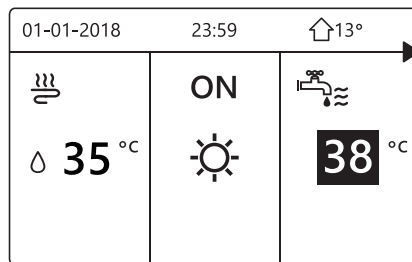
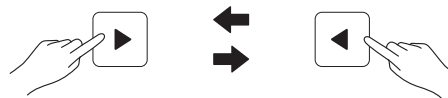
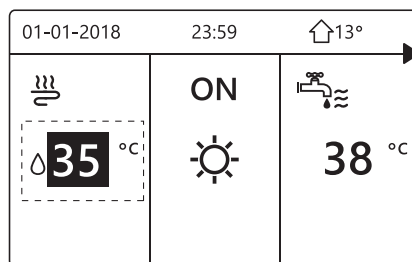

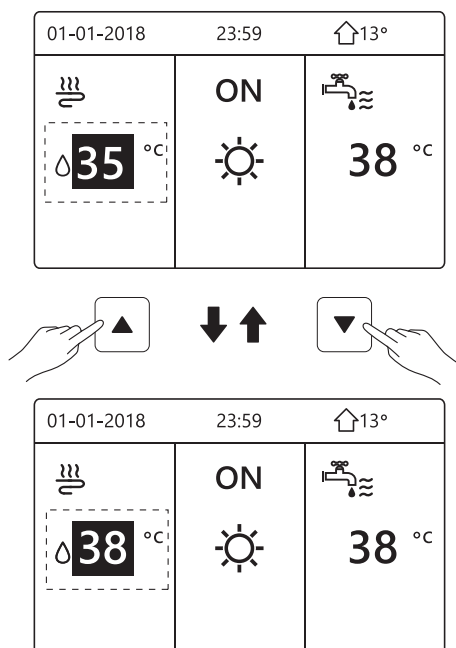

5.4 Регулировка режима работы в помещении

- Регулировка режима работы в помещении с помощью интерфейса
Перейдите в «», «РЕЖИМ РАБОТЫ». Нажмите кнопку «», появится следующая страница:



- Здесь можно выбрать три режима, включая режимы ОБОГРЕВ, ОХЛАЖДЕНИЕ и АВТО. Используйте «», «» для прокрутки, нажмите «» для выбора. Если курсор был перемещен на рабочий режим, то этот режим все равно будет работать, даже если вы не нажмете кнопку «» и не выйдете со страницы по нажатию кнопки «».

Если есть только режим «ОБОГРЕВ» (ОХЛАЖДЕНИЕ), появится следующая страница:

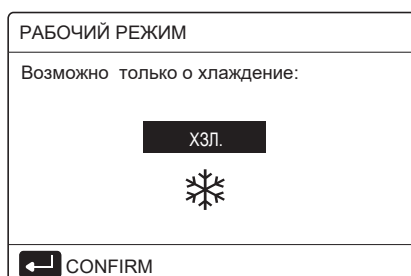

- Режим работы не может быть изменен.

Если выбрать...	После этого режим работы в помещении...
ОБОГРЕВ	Всегда только режим обогрева
ОХЛАЖДЕНИЕ	Всегда только режим охлаждения
АВТО	Автоматически изменяется программным обеспечением в зависимости от температуры наружного воздуха (и в зависимости от настроек для температуры в помещении) и учитывает ежемесячные ограничения. Примечание. Автоматическое переключение возможно только при определенных условиях. См. раздел «ДЛЯ ОБСЛУЖИВАЮЩЕГО ПЕРСОНАЛА» > «НАСТРОЙКА АВТОМАТИЧЕСКОГО РЕЖИМА» в «Руководстве по установке и эксплуатации».

- Отрегулируйте режим работы в помещении с помощью комнатного термостата, см. «КОМНАТНЫЙ ТЕРМОСТАТ» в «Руководстве по установке и эксплуатации». Перейдите в «» > «РЕЖИМ РАБОТЫ», если нажать любую клавишу для выбора или настройки, появится страница:

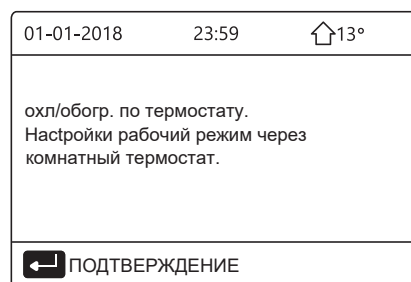

6 РАБОТА

6.1 Режим работы

См. раздел «5.4 Регулировка режима работы в помещении»

6.2 Заданная температура

В разделе «ЗАДАННАЯ ТЕМПЕРАТУРА» предусмотрено 3 пункта: ЗАДАННАЯ ТЕМП. НАСТРОЙКА ТЕМП. ПО ПОГОДЕ РЕЖИМ ЭКО.

6.2.1 ЗАДАННАЯ ТЕМП.

Функция «ЗАДАННАЯ ТЕМП.» используется для настройки различных параметров температуры в разное время, когда включен режим обогрева или охлаждения.

- ЗАДАННАЯ ТЕМП. = ЗАДАННАЯ ТЕМПЕРАТУРА
- Функция «ЗАДАННАЯ ТЕМП.» будет отключена в следующих условиях.

- 1) Работает режим «АВТО».
- 2) Работает функция «ТАЙМЕР» или «ЕЖЕНЕДЕЛЬНОЕ РАСПИСАНИЕ».

- Перейдите в «» > «ЗАДАННАЯ ТЕМПЕРАТУРА» > «ЗАДАННАЯ ТЕМП.». Нажмите «».

Появится следующая страница:

ЗАДАН. ТЕМП. 1/2		
ЗАДАН ТЕМП.	ТУЛИЦЫ УСТ. ТЕМП.	ЭКО РЕЖИМ
№	ВРЕМЯ	ТЕМП.
1 <input type="checkbox"/>	00:00	25°C
2 <input type="checkbox"/>	00:00	25°C
3 <input type="checkbox"/>	00:00	25°C

ЗАДАН. ТЕМП. 2/2		
ЗАДАН ТЕМП.	ТУЛИЦЫ УСТ. ТЕМП.	ЭКО РЕЖИМ
№	ВРЕМЯ	ТЕМП.
4 <input type="checkbox"/>	00:00	25°C
5 <input type="checkbox"/>	00:00	25°C
6 <input type="checkbox"/>	00:00	25°C

Если активирован режим двойной зоны, функция «ЗАДАННАЯ ТЕМП.» будет работать только для зоны 1.

используйте «◀», «▶», «▼», «▲», чтобы прокрутить, и используйте «▼», «▲», чтобы настроить время и температуру.

Когда курсор находится на «■», как показано на следующей странице:

ЗАДАН. ТЕМП. 1/2		
ЗАДАН ТЕМП.	ТУЛИЦЫ УСТ. ТЕМП.	ЭКО РЕЖИМ
№	ВРЕМЯ	ТЕМП.
1 <input checked="" type="checkbox"/>	00:00	25°C
2 <input type="checkbox"/>	00:00	25°C
3 <input type="checkbox"/>	00:00	25°C

ВЫБРАТЬ

Вы нажимаете «↵», значок «■» становится значком «☑». Таймер 1 выбран.

При повторном нажатии «↵» в поле «☑» появляется значок «■». Выбор таймера 1 отменен.

ЗАДАН. ТЕМП. 1/2		
ЗАДАН ТЕМП.	ТУЛИЦЫ УСТ. ТЕМП.	ЭКО РЕЖИМ
№	ВРЕМЯ	ТЕМП.
1 <input checked="" type="checkbox"/>	08:00	35°C
2 <input checked="" type="checkbox"/>	12:00	25°C
3 <input checked="" type="checkbox"/>	15:00	35°C

ОТМЕНА

Используйте «◀», «▶», «▼», «▲», чтобы прокрутить, и используйте «▼», «▲» для настройки времени и температуры. Устройство позволяет настроить шесть временных периодов и шесть температур.

Например: текущее время 8:00, а температура 30 °C. Мы устанавливаем «ЗАДАННУЮ ТЕМП.» согласно следующей таблице. Появится следующая страница:

01-01-2018 8:00 13°		
☁ 08:00	ON	
💧 25 °C	☀	
🔌		

№	ВРЕМЯ	ТЕМПЕРАТУРА
1	8:00	35°C
2	12:00	25°C
3	15:00	35°C
4	18:00	25°C
5	20:00	35°C
6	23:00	25°C

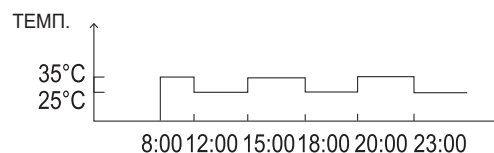

ИНФОРМАЦИЯ

Если режим работы в помещении изменяется, функция «ЗАДАННАЯ ТЕМП.» автоматически выключается.

Функцию «ЗАДАННАЯ ТЕМП.» можно использовать в режиме обогрева или охлаждения. Однако если режим работы меняется, функцию «ЗАДАННАЯ ТЕМП.» необходимо снова сбросить.

Заданная рабочая температура недействительна, когда устройство выключено. При повторном включении устройства оно начнет работать в соответствии со следующей заданной температурой.

6.2.2 НАСТРОЙКА ТЕМП. ПО ПОГОДЕ

• НАСТРОЙКА ТЕМП. ПО ПОГОДЕ=НАСТРОЙКА ТЕМПЕРАТУРЫ ПО ПОГОДЕ

• Функция «НАСТРОЙКА ТЕМП. ПО ПОГОДЕ» используется для предварительной установки желаемой температуры воды в зависимости от температуры наружного воздуха. Во время более теплой погоды уровень обогрева уменьшается. Для экономии энергии настройка температуры по погоде позволяет уменьшить желаемую температуру потока воды в режиме обогрева, если температура наружного воздуха увеличилась.

Перейдите в «☰» > «ЗАДАННАЯ ТЕМПЕРАТУРА» > «НАСТРОЙКА ТЕМП. ПО ПОГОДЕ». Нажмите «↵».

Появится следующая страница:

ЗАДАН. ТЕМП.		
ЗАДАН ТЕМП.	ТУЛИЦЫ УСТ. ТЕМП.	ЭКО РЕЖИМ
ЗОНА1 С-РЕЖИМ НИЗ. ТЕМП.		ВЫКЛ.
ЗОНА1 Н-РЕЖИМ НИЗ. ТЕМП.		ВЫКЛ.
ЗОНА2 С-РЕЖИМ НИЗ. ТЕМП.		ВЫКЛ.
ЗОНА2 Н-РЕЖИМ НИЗ. ТЕМП.		ВЫКЛ.
ВКП./ВЫКЛ.		

ИНФОРМАЦИЯ

- Функция «НАСТРОЙКА ТЕМП. ПО ПОГОДЕ» предлагает четыре вида кривых: 1. кривая настройки высокой температуры для обогрева, 2. кривая настройки низкой температуры для обогрева, 3. кривая настройки высокой температуры для охлаждения, 4. кривая настройки низкой температуры для охлаждения.
Кривая настройки высокой температуры для обогрева используется только в том случае, если установлена высокая температура для обогрева.
Кривая настройки низкой температуры для обогрева используется только в том случае, если установлена низкая температура для обогрева.
Кривая настройки высокой температуры для охлаждения используется только в том случае, если установлена высокая температура для охлаждения.
Кривая настройки низкой температуры используется для охлаждения, если установлена низкая температура для охлаждения.

- См. раздел «ДЛЯ ОБСЛУЖИВАЮЩЕГО ПЕРСОНАЛА» > «НАСТРОЙКА РЕЖИМА ОХЛАЖДЕНИЯ» и «НАСТРОЙКА РЕЖИМА ОБОГРЕВА» в «Руководстве по установке и эксплуатации».

- Невозможно отрегулировать заданную температуру (T1S), если включена кривая температуры.

- Если вы хотите использовать режим обогрева в зоне 1, выберите «ЗОНА1, Н-РЕЖИМ, НИЗКАЯ ТЕМП.». Если вы хотите использовать режим охлаждения в зоне 1, выберите «ЗОНА1, С-РЕЖИМ, НИЗКАЯ ТЕМП.». Если выбрать «ОН», появится следующая страница:

УСТ. ТЕМП. ТУЛИЦЫ									
УСТ. ТИП ТЕМП. ТУЛИЦЫ									
1	2	3	4	5	6	7	8	9	
CONFIRM									

Используйте «◀», «▶» для прокрутки. Нажмите «↵» для выбора.

ЗАДАН. ТЕМП.		
ЗАДАН ТЕМП.	ТУЛИЦЫ УСТ. ТЕМП.	ЭКО РЕЖИМ
ЗОНА1 С-РЕЖИМ НИЗ. ТЕМП.		ВКП.
ЗОНА1 Н-РЕЖИМ НИЗ. ТЕМП.		ВЫКЛ.
ЗОНА2 С-РЕЖИМ НИЗ. ТЕМП.		ВЫКЛ.
ЗОНА2 Н-РЕЖИМ НИЗ. ТЕМП.		ВЫКЛ.
ВКП./ВЫКЛ.		

- Если активирован параметр «УСТ.ТЕМП.УЛИЦЫ», невозможно отрегулировать желаемую температуру на интерфейсе. Нажмите «▼», «▲» для регулировки температуры на домашней странице. Появится следующая страница:

01-01-2018	23:59	13°
Функция настройки темп. улицы Вкл. Отключить?		
<div style="border: 1px solid black; padding: 2px; display: inline-block;">НЕТ</div>		<div style="border: 1px solid black; padding: 2px; display: inline-block;">ДА</div>
ПОДТВЕРД.		

Перейдите к «НЕТ», нажмите «↵», чтобы вернуться на домашнюю страницу, перейдите к «ДА», нажмите «↵», чтобы сбросить НАСТРОЙКУ ТЕМП. ПО ПОГОДЕ.

ЗАДАН. ТЕМП.		
ЗАДАН ТЕМП.	ТУЛИЦЫ УСТ. ТЕМП.	ЭКО РЕЖИМ
ЗОНА1 С-РЕЖИМ НИЗ. ТЕМП.		ВЫКЛ.
ЗОНА1 Н-РЕЖИМ НИЗ. ТЕМП.		ВЫКЛ.
ЗОНА2 С-РЕЖИМ НИЗ. ТЕМП.		ВЫКЛ.
ЗОНА2 Н-РЕЖИМ НИЗ. ТЕМП.		ВЫКЛ.
ВКП./ВЫКЛ.		

6.2.3 РЕЖИМ ЭКО

«РЕЖИМ ЭКО» используется для экономии энергии. Перейдите в «» > «ЗАДАННАЯ ТЕМПЕРАТУРА» > «РЕЖИМ ЭКО». Нажмите «↵». Появится следующая страница:

ЗАДАН. ТЕМП.		
ЗАДАН ТЕМП.	ТУЛИЦЫ УСТ. ТЕМП.	ЭКО РЕЖИМ
ТЕКУЩИЕ НАСТР.		ВЫКЛ.
ТАЙМ. ЭКО		ВЫКЛ.
ПУСК		08:00
СТОП		19:00
ВКП./ВЫКЛ.		

Нажмите «». Появится следующая страница:

УСТ. ЭКО РЕЖИМ									
УСТ. ТИП ЭКО РЕЖИМА									
1	2	3	4	5	6	7	8	9	
CONFIRM									

Используйте «◀», «▶» для прокрутки. Нажмите «↵» для выбора. Появится следующая страница:

ЗАДАН. ТЕМП.		
ЗАДАН ТЕМП.	ТУЛИЦЫ УСТ. ТЕМП.	ЭКО РЕЖИМ
ТЕКУЩИЕ НАСТР.		ВКП.
ТАЙМ. ЭКО		ВЫКЛ.
ПУСК		08:00
СТОП		19:00
ВКП./ВЫКЛ.		

Используйте «», чтобы включить или выключить, и используйте «», «» для пролистывания.

ЗАДАН. ТЕМП.		
ЗАДАН ТЕМП.	ТУЛИЦЫ УСТ. ТЕМП.	ЭКО РЕЖИМ
ТЕКУЩИЕ НАСТР.		ВЫКЛ.
ТАЙМ. ЭКО		ВКП.
ПУСК		08:00
СТОП		19:00
НАСТР.		

Когда курсор находится на поле «ЗАПУСК» или «ОКОНЧАНИЕ», вы можете использовать «◀», «▶», «», «», чтобы прокрутить, и используйте «», «», чтобы отрегулировать время.

ИНФОРМАЦИЯ

- Функция «НАСТРОЙКА РЕЖИМА ЭКО» предлагает два вида кривых: 1. кривая настройки высокой температуры для обогрева, 2. кривая настройки низкой температуры для отопления, Кривая настройки высокой температуры для обогрева используется только в том случае, если установлена высокая температура для обогрева. Кривая настройки низкой температуры для обогрева используется только в том случае, если установлена низкая температура для обогрева.
- См. раздел «ДЛЯ ОБСЛУЖИВАЮЩЕГО ПЕРСОНАЛА» > «НАСТРОЙКА РЕЖИМА ОБОГРЕВА» в «Руководстве по установке и эксплуатации».
- Невозможно отрегулировать заданную температуру (T1S), если включен режим ЭКО.
- Вы можете выбрать настройку низкой или высокой температуры для обогрева, чтобы увидеть «Таблицу 1~2».
- Если «РЕЖИМ ЭКО» включен, а «ТАЙМЕР ЭКО» выключен, устройство все время работает в режиме ЭКО.
- Если «РЕЖИМ ЭКО» включен, а «ТАЙМЕР ЭКО» включен, блок запускает режим ЭКО в соответствии с временем начала и окончания.

6.3 Горячее водоснабжение (ГВС)

Режим ГВС обычно включает следующие функции:

- 1) ДЕЗИНФЕКЦИЯ
- 2) БЫСТРОЕ ГВС
- 3) НАГРЕВАТЕЛЬ БАКА
- 4) НАСОС ГВС

6.3.1 ДЕЗИНФЕКЦИЯ

Функция ДЕЗИНФЕКЦИЯ используется для уничтожения бактерии легионеллы. В режиме дезинфекции температура в баке будет принудительно нагрета до 65~70°C. Температура дезинфекции выбирается в разделе «ДЛЯ ОБСЛУЖИВАЮЩЕГО ПЕРСОНАЛА». См. раздел «ДЛЯ ОБСЛУЖИВАЮЩЕГО ПЕРСОНАЛА» > «РЕЖИМ ГВС» > «ДЕЗИНФЕКЦИЯ» в «Руководстве по установке и эксплуатации».

Перейдите в «» > «ГОРЯЧЕЕ ВОДОСНАБЖЕНИЕ» > «ДЕЗИНФЕКЦИЯ». Нажмите кнопку «↵», появится следующая страница:

ГОР. ВОДОСНАБЖЕНИЕ (ГВС)			
ДЕЗИНФ.	БЫСТРО ГВС	БАК НАГРЕВ	ГВС НАСОС
ТЕКУЩЕЕ СТАТУС			ВКП.
БУДНИ			ПТ.
ПУСК			23:00
ВКП./ВЫКЛ.			



ГОР. ВОДОСНАБЖЕНИЕ (ГВС)			
ДЕЗИНФ.	БЫСТРО ГВС	БАК НАГРЕВ	ГВС НАСОС
ТЕКУЩЕЕ СТАТУС			ВЫКЛ.
БУДНИ			ПТ.
ПУСК			23:00
ВКП./ВЫКЛ.			

Используйте «◀», «▶», «», «», чтобы прокрутить, и используйте «», «» для настройки параметров при выборе параметров «ДЕНЬ ВКЛЮЧЕНИЯ» и «ЗАПУСК». Если параметр «ДЕНЬ ВКЛЮЧЕНИЯ» установлен равным «ПЯТНИЦА» и «ЗАПУСК» установлен на 23:00, то Функция «Дезинфекция» будет активирована в 23:00 в пятницу.

Если функция дезинфекции запущена, появится следующая страница:

01-01-2018	23:59	13°
23,5 °C	ON	38 °C

6.3.2 БЫСТРОЕ ГВС

Функция «БЫСТРОЕ ГВС» используется для принудительного включения системы в режиме ГВС.

Тепловой насос и вспомогательный или дополнительный подогреватель будут совместно работать в режиме ГВС, и требуемая температура ГВС будет изменена на 60 °С.

Перейдите в «» > «ГОРЯЧЕЕ ВОДОСНАБЖЕНИЕ» > «БЫСТРОЕ ГВС». Нажмите «».

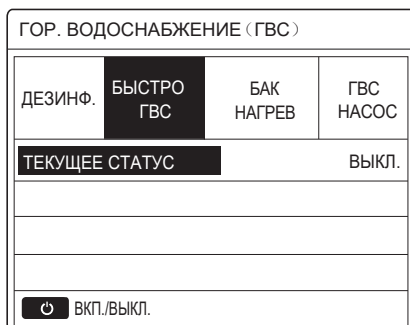

Используйте клавишу «» для выбора ON или OFF.

ИНФОРМАЦИЯ

Если функция «ТЕКУЩЕЕ СОСТОЯНИЕ» выключена, режим «БЫСТРОЕ ГВС» недействителен, и затем функция «ТЕКУЩЕЕ СОСТОЯНИЕ» включена, то режим «БЫСТРОЕ ГВС» становится активным. Функция «БЫСТРОЕ ГВС» становится активной.



6.3.3 НАГРЕВАТЕЛЬ БАКА

Функция нагревателя бака используется для того, чтобы нагревать воду в баке. Это может быть ситуация, когда требуется охлаждение или обогрев, и система теплового насоса работает для охлаждения или обогрева, однако все еще существует потребность в горячей воде.

Кроме того, если система насоса нагревателя выходит из строя, функцию «НАГРЕВАТЕЛЬ БАКА» можно использовать для нагрева воды в баке.

Перейдите в «» > «ГОРЯЧЕЕ ВОДОСНАБЖЕНИЕ» > «НАГРЕВАТЕЛЬ БАКА». Нажмите «».



Используйте «» для выбора ON или OFF. Используйте «» для выхода.

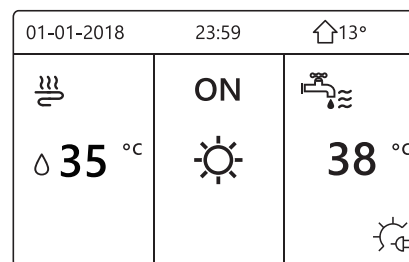

Если функция «НАГРЕВАТЕЛЬ БАКА» работает, появится следующая страница:



ИНФОРМАЦИЯ

Если параметр «ТЕКУЩЕЕ СОСТОЯНИЕ» установлен равным «ВЫКЛЮЧЕНО», функция «НАГРЕВАТЕЛЬ БАКА» недействительна. Если Т5 (датчик бака) неисправен, нагреватель бака не работает.

6.3.4 НАСОС ГВС

Функция «НАСОС ГВС» используется для возврата воды из сети водоснабжения. Перейдите в «» > «ГОРЯЧЕЕ ВОДОСНАБЖЕНИЕ» > «НАСОС ГВС». Нажмите «».

ГОР. ВОДОСНАБЖЕНИЕ (ГВС) 1/2			
ДЕЗИНФ.	БЫСТРО ГВС	БАК НАГРЕВ	ГВС НАСОС
№	ПУСК	№	ПУСК
T1 <input type="checkbox"/>	00:00	T4 <input type="checkbox"/>	00:00
T2 <input type="checkbox"/>	00:00	T5 <input type="checkbox"/>	00:00
T3 <input type="checkbox"/>	00:00	T6 <input type="checkbox"/>	00:00

ГОР. ВОДОСНАБЖЕНИЕ (ГВС) 2/2			
ДЕЗИНФ.	БЫСТРО ГВС	БАК НАГРЕВ	ГВС НАСОС
№	ПУСК	№	ПУСК
T7 <input type="checkbox"/>	00:00	T10 <input type="checkbox"/>	00:00
T8 <input type="checkbox"/>	00:00	T11 <input type="checkbox"/>	00:00
T9 <input type="checkbox"/>	00:00	T12 <input type="checkbox"/>	00:00

Перейдите к «■», нажмите «←», чтобы выбрать или отменить выбор («» - таймер выбран. «» - таймер не выбран).

ГОР. ВОДОСНАБЖЕНИЕ (ГВС) 1/2			
ДЕЗИНФ.	БЫСТРО ГВС	БАК НАГРЕВ	ГВС НАСОС
№	ПУСК	№	ПУСК
T1 <input checked="" type="checkbox"/>	00:00	T4 <input type="checkbox"/>	00:00
T2 <input type="checkbox"/>	00:00	T5 <input type="checkbox"/>	00:00
T3 <input type="checkbox"/>	00:00	T6 <input type="checkbox"/>	00:00

Используйте «←», «→», «▼», «▲», чтобы прокрутить, и используйте «▼», «▲», чтобы отрегулировать параметры.

Например: вы установили параметр для «НАСОСА ГВС» (см. раздел «ДЛЯ ОБСЛУЖИВАЮЩЕГО ПЕРСОНАЛА» > «НАСТРОЙКА РЕЖИМА ГВС» в «Руководстве по установке и эксплуатации»). Параметр «ВРЕМЯ РАБОТЫ НАСОСА» равен 30 минутам.

Установите следующим образом:

№	ЗАПУСК
1	6:00
2	7:00
3	8:00
4	9:00

Функция «НАСОС» будет работать следующим образом:

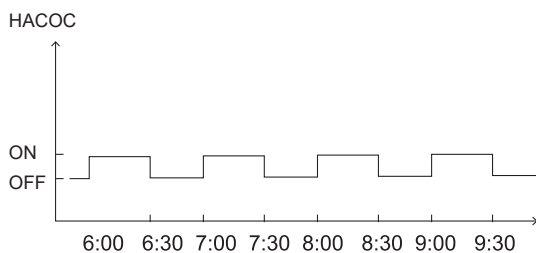

6.4 Расписание

Содержимое меню «РАСПИСАНИЕ» выглядит следующим образом:

- 1) ТАЙМЕР
- 2) ЕЖЕНЕДЕЛЬНОЕ РАСПИСАНИЕ
- 3) ПРОВЕРКА РАСПИСАНИЯ
- 4) ОТМЕНА ТАЙМЕРА

6.4.1 ТАЙМЕР

Если функция еженедельного расписания включена, таймер выключен, действует более поздняя настройка. Если таймер активирован, на домашней странице отображается «🕒».

РАСПИСАНИЕ 1/2				
ТАЙМЕР	ЕЖЕНЕД. РАСПИСАН	РАСПИСАН ПРОВЕРКА	ОТМЕНА ТАЙМЕР	
№	ПУСК	СТОП	РЕЖИМ	ТЕМП.
1 <input type="checkbox"/>	00:00	00:00	ОБОГРЕВ	0°C
2 <input type="checkbox"/>	00:00	00:00	ОБОГРЕВ	0°C
3 <input type="checkbox"/>	00:00	00:00	ОБОГРЕВ	0°C

РАСПИСАНИЕ 2/2				
ТАЙМЕР	ЕЖЕНЕД. РАСПИСАН	РАСПИСАН ПРОВЕРКА	ОТМЕНА ТАЙМЕР	
№	ПУСК	СТОП	РЕЖИМ	ТЕМП.
4 <input checked="" type="checkbox"/>	00:00	00:00	ОБОГРЕВ	0°C
5 <input type="checkbox"/>	00:00	00:00	ОБОГРЕВ	0°C
6 <input type="checkbox"/>	00:00	00:00	ОБОГРЕВ	0°C

- Используйте «←», «→», «▼», «▲», чтобы прокрутить, и используйте «▼», «▲», чтобы настроить время, режим и температуру.

Перейдите к «■», нажмите «←», чтобы выбрать или отменить выбор («» таймер выбран. «» таймер не выбран). Возможна настройка шести таймеров.

Если вы хотите отменить ТАЙМЕР, переместите курсор на «», нажмите «←», «» станет «», таймер станет неактивным.

Если вы установили время начала позже, чем время окончания, или температура выходит за пределы диапазона режима, появится следующая страница:

РАСПИСАНИЕ			
ТАЙМЕР	ЕЖЕНЕД. РАСПИСАН	РАСПИСАН ПРОВЕРКА	ОТМЕНА ТАЙМЕР
Таймер1 не нужен.			
Время начала совпадает с окончанием.			
← ПОДТВЕРД			

Пример:

Установка шести таймеров выполняется следующим образом.

№	ЗАПУСК	ОКОНЧАНИЕ	РЕЖИМ	ТЕМП.
T1	1: 00	3: 00	ГВС	50°C
T2	7: 00	9: 00	ОБОГРЕВ	28°C
T3	11: 30	13: 00	ОХЛАЖДЕНИЕ	20°C
T4	14: 00	16: 00	ОБОГРЕВ	28°C
T5	15: 00	19: 00	ОХЛАЖДЕНИЕ	20°C
T6	18: 00	23: 30	ГВС	50°C

Устройство будет работать следующим образом:

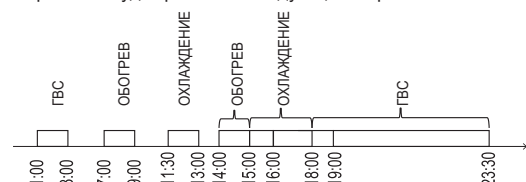

Дальнейшая работа пульта управления:

ВРЕМЯ	Работа пульта управления
1: 00	Режим ГВС включен
3: 00	Режим ГВС выключен
7: 00	РЕЖИМ ОБОГРЕВА включен
9: 00	РЕЖИМ ОБОГРЕВА выключен
11: 30	РЕЖИМ ОХЛАЖДЕНИЯ включен
13: 00	РЕЖИМ ОХЛАЖДЕНИЯ выключен
14: 00	РЕЖИМ ОБОГРЕВА включен
15: 00	РЕЖИМ ОХЛАЖДЕНИЯ включен и ОБОГРЕВ РЕЖИМ выключен
18: 00	Режим ГВС включен и ОХЛАЖДЕНИЕ РЕЖИМ выключен
23: 30	Режим ГВС выключен

ИНФОРМАЦИЯ

Если время начала совпадает с временем окончания в одном таймере, таймер недействителен.

6.4.2 ЕЖЕНЕДЕЛЬНОЕ РАСПИСАНИЕ

Если функция таймера включена, а еженедельное расписание выключено, действует более поздняя настройка. Если функция «ЕЖЕНЕДЕЛЬНОЕ РАСПИСАНИЕ» активирована, «7» отображается на домашней странице.

Перейдите в «» > «РАСПИСАНИЕ» > «ЕЖЕНЕДЕЛЬНОЕ РАСПИСАНИЕ». Нажмите кнопку «», появится следующая страница:

РАСПИСАНИЕ						
ТАЙМЕР	ЕЖЕНЕД. РАСПИСАН	РАСПИСАН ПРОВЕРКА	ОТМЕНА ТАЙМЕР			
ПНД	ВТ.	СР.	ЧТ.	ПТ.	СБ.	ВС.
<input checked="" type="checkbox"/>	<input type="checkbox"/>	<input type="checkbox"/>	<input type="checkbox"/>	<input type="checkbox"/>	<input type="checkbox"/>	<input type="checkbox"/>
ВВЕСТИ		ОТМЕНА				
ПНД ВЫБОР						

Сначала выберите дни недели, которые вы хотите запланировать. Используйте «», «» для прокрутки. Нажмите «», чтобы сделать выбор, или указать, что день не выбран. « ПОН.» означает, что день выбран, «ПОН.» означает, что день не выбран.

ИНФОРМАЦИЯ

Для включения функции «ЕЖЕНЕДЕЛЬНОЕ РАСПИСАНИЕ» необходимо установить как минимум два дня.

РАСПИСАНИЕ						
ТАЙМЕР	ЕЖЕНЕД. РАСПИСАН	РАСПИСАН ПРОВЕРКА	ОТМЕНА ТАЙМЕР			
ПНД	ВТ.	СР.	ЧТ.	ПТ.	СБ.	ВС.
<input type="checkbox"/>	<input type="checkbox"/>	<input type="checkbox"/>	<input type="checkbox"/>	<input checked="" type="checkbox"/>	<input type="checkbox"/>	<input type="checkbox"/>
ВВОД		ОТМЕНА				
ВЫБРАТЬ ПОН.						

Используйте «» или «» для настройки, нажмите «ENTER». Для включения в расписание включены дни с понедельника по пятницу, с одинаковым расписанием.

Появятся следующие страницы:

РАСПИСАНИЕ						1/2
ТАЙМЕР	ЕЖЕНЕД. РАСПИСАН	РАСПИСАН ПРОВЕРКА	ОТМЕНА ТАЙМЕР			
№	ПУСК	СТОП	РЕЖИМ	ТЕМП.		
1	<input type="checkbox"/> 00:00	00:00	ОБОГРЕВ	0°C		
2	<input type="checkbox"/> 00:00	00:00	ОБОГРЕВ	0°C		
3	<input type="checkbox"/> 00:00	00:00	ОБОГРЕВ	0°C		



РАСПИСАНИЕ						2/2
ТАЙМЕР	ЕЖЕНЕД. РАСПИСАН	РАСПИСАН ПРОВЕРКА	ОТМЕНА ТАЙМЕР			
№	ПУСК	СТОП	РЕЖИМ	ТЕМП.		
4	<input type="checkbox"/> 00:00	00:00	ОБОГРЕВ	0°C		
5	<input type="checkbox"/> 00:00	00:00	ОБОГРЕВ	0°C		
6	<input type="checkbox"/> 00:00	00:00	ОБОГРЕВ	0°C		



Используйте «», «», «», «» для прокрутки и настройки времени, режима и температуры. Возможна настройка таймеров, включая время начала, время окончания, режим и температуру. Режим включает режим обогрева, режим охлаждения и режим ГВС.

Способ настройки см. в настройках таймера. Время окончания должно быть позже времени начала. Иначе таймер будет отключен.

6.4.3 ПРОВЕРКА РАСПИСАНИЯ

проверка расписания можно только проверить еженедельное расписание.



Перейдите в «» > «РАСПИСАНИЕ» > «ПРОВЕРКА РАСПИСАНИЯ». Нажмите кнопку «», появится следующая страница:



РАСПИСАНИЕ			
ТАЙМЕР	ЕЖЕНЕД. РАСПИСАН	РАСПИСАН ПРОВЕРКА	ОТМЕНА ТАЙМЕР
ПРОВЕРКА ЕЖЕНЕД. ГРАФИКА			
 ВВОД  			







ПРОВЕРКА ЕЖЕНЕД. ГРАФИКА					
ДЕНЬ	№	РЕЖИМ	УСТ.	ПУСК	СТОП
ПОН. <input type="checkbox"/>	T1	<input type="checkbox"/> ГОР.	0°C	00:00	00:00
	T2	<input type="checkbox"/> ГОР.	0°C	00:00	00:00
	T3	<input type="checkbox"/> ГОР.	0°C	00:00	00:00
	T4	<input type="checkbox"/> ГОР.	0°C	00:00	00:00
	T5	<input type="checkbox"/> ГОР.	0°C	00:00	00:00
	T6	<input type="checkbox"/> ГОР.	0°C	00:00	00:00



Нажмите «», «», появится таймер с понедельника по воскресенье:







6.4.4 ОТМЕНА ТАЙМЕРА



Перейдите в «» > «РАСПИСАНИЕ» > «ОТМЕНА ТАЙМЕРА». Нажмите кнопку «», появится следующая страница:





РАСПИСАНИЕ			
ТАЙМЕР	ЕЖЕНЕД. РАСПИСАН	РАСПИСАН ПРОВЕРКА	ОТМЕНА ТАЙМЕР
ОТМЕНИТЬ			
ТАЙМЕР И ЕЖЕНЕД ГРАФИК			
НЕТ		ДА	
 ВВОД  			

Используйте «», «», «», «», чтобы перейти на «ДА», нажмите «», чтобы отменить таймер. Если вы хотите выйти из функции «ОТМЕНА ТАЙМЕРА», нажмите «».

Если функция ТАЙМЕР или ЕЖЕНЕДЕЛЬНОЕ РАСПИСАНИЕ активирована, на домашней странице будет отображаться значок таймера «» или значок еженедельного расписания «».

01-01-2018 	23:59	  13°
	ON	
23.5 °C		38 °C

Если функция «ТАЙМЕР» или «ЕЖЕНЕДЕЛЬНОЕ РАСПИСАНИЕ» отменена, значок «» или «» на домашней странице исчезнет.

01-01-2018 	23:59	 13°
	ON	
23.5 °C		38 °C

ИНФОРМАЦИЯ

Если вы изменили «ТЕМП. ВОДЫ» на «ТЕМП. В ПОМЕЩЕНИИ», или «ТЕМП. В ПОМЕЩЕНИИ» на «ТЕМП. ВОДЫ», необходимо сбросить «ТАЙМЕР/ЕЖЕНЕДЕЛЬНОЕ РАСПИСАНИЕ». Функция «ТАЙМ.» или «ЕЖЕНЕД. РАСПИСАНИЕ» будет недействительна, если действует функция «КОМН. ТЕРМОСТАТ».

ИНФОРМАЦИЯ

- «РЕЖИМ ЭКО» имеет наивысший приоритет, режим «ТАЙМЕР» или «ЕЖЕНЕДЕЛЬНОЕ РАСПИСАНИЕ» имеет средний приоритет и режим «ЗАДАННАЯ ТЕМП.» или «НАСТРОЙКА ТЕМП. ПО ПОГОДЕ» имеет самый низкий приоритет.

- Режим «ЗАДАННАЯ ТЕМП.» или «НАСТРОЙКА ТЕМП. ПО ПОГОДЕ» становится недействительным, если выбирается режим «ЭКО». При выключении режима «ЭКО» необходимо сбросить режим «ЗАДАННАЯ ТЕМП.» или «НАСТРОЙКА ТЕМП. ПО ПОГОДЕ».

- Режим «ТАЙМЕР» или «ЕЖЕНЕДЕЛЬНОЕ РАСПИСАНИЕ» становится недействительным, если выбирается режим «ЭКО». При выключении режима «ЭКО» необходимо сбросить режим «ТАЙМЕР» или «ЕЖЕНЕДЕЛЬНОЕ РАСПИСАНИЕ».

- Режимы «ТАЙМЕР» и «ЕЖЕНЕДЕЛЬНОЕ РАСПИСАНИЕ» имеют одинаковый приоритет. Действительна последняя настроенная функция. Если включен режим «ТАЙМЕР» и «ЕЖЕНЕДЕЛЬНОЕ РАСПИСАНИЕ», режим «ЗАДАННАЯ ТЕМП.» становится недействительным. Настройки режима «НАСТРОЙКА ТЕМП. ПО ПОГОДЕ» не влияют на настройку режима «ТАЙМЕР» или «ЕЖЕНЕДЕЛЬНОЕ РАСПИСАНИЕ».

- Режимы «ЗАДАННАЯ ТЕМП.» или «НАСТРОЙКА ТЕМП. ПО ПОГОДЕ» имеют одинаковый приоритет. Действительна последняя настроенная функция.

ИНФОРМАЦИЯ

Все данные о времени, установленном в пунктах (ЗАДАННАЯ ТЕМП., ЭКО, ДЕЗИНФЕКЦИЯ, НАСОС ГВС, ТАЙМЕР, ЕЖЕНЕДЕЛЬНОЕ РАСПИСАНИЕ, БЕСШУМНЫЙ РЕЖИМ, ВОЗВРАЩЕНИЕ ИЗ ОТПУСКА), включение/выключение соответствующей функции может быть активировано с момента запуска до ее окончания.

6.5 Опции

Содержимое меню «ОПЦИИ» выглядит следующим образом:

- 1) БЕСШУМНЫЙ РЕЖИМ
- 2) ОТЪЕЗД В ОТПУСК
- 3) ВОЗВРАЩЕНИЕ ИЗ ОТПУСКА
- 4) РЕЗЕРВНЫЙ НАГРЕВАТЕЛЬ

6.5.1 БЕСШУМНЫЙ РЕЖИМ



«БЕСШУМНЫЙ РЕЖИМ» используется для уменьшения звука устройства. Однако это также снижает мощность обогрева/охлаждения системы. В системе предусмотрено два уровня бесшумного режима.



уровень 2 более тихий, чем уровень 1, и мощность обогрева или охлаждения также снижается.

Существует два варианта использования бесшумного режима:

- 1) бесшумный режим включен постоянно;
- 2) бесшумный режим включается по таймеру.

- Перейдите на домашнюю страницу, чтобы проверить, включен ли бесшумный режим. Если бесшумный режим активирован, на домашней странице будет отображаться «».



- Перейдите в «» > «ОПЦИИ» > «БЕСШУМНЫЙ РЕЖИМ». Нажмите кнопку «», появится следующая страница:



НАСТРОЙКИ				1/2
БЕСШУМ РЕЖИМ	ВЫХОДН. НЕ ДОМА	ВЫХОДН. ДОМА	РЕЗЕРВ НАГРЕВ	
ТЕКУЩЕЕ СТАТУС				ВЫКЛ.
УРОВ. СНИЖ ШУМА				1-Й УРОВ.
TIMER1 ПУСК				12:00
TIMER1 СТОП				15:00
 ВКП./ВЫКЛ.				

Используйте клавишу «» для выбора ON или OFF.



Описание:

Если «ТЕКУЩЕЕ СОСТОЯНИЕ» выключено, «БЕСШУМНЫЙ РЕЖИМ» недействителен.

Когда вы выбираете «УРОВЕНЬ ВЫКЛЮЧЕНИЯ ЗВУКА» и нажимаете «» или «», появляется следующая страница:

НАСТРОЙКИ				
БЕСШУМ РЕЖИМ	ВЫХОДН. НЕ ДОМА	ВЫХОДН. ДОМА	РЕЗЕРВ НАГРЕВ	
ТЕКУЩЕЕ СТАТУС				ВКП.
УРОВ. СНИЖ ШУМА				1-Й УРОВ.
TIMER1 ПУСК				12:00
TIMER1 СТОП				15:00
 НАСТР.				



УРОВЕНЬ 1



НАСТРОЙКИ				
БЕСШУМ РЕЖИМ	ВЫХОДН. НЕ ДОМА	ВЫХОДН. ДОМА	РЕЗЕРВ НАГРЕВ	
ТЕКУЩЕЕ СТАТУС				ВКП.
УРОВ. СНИЖ ШУМА				2-Й УРОВ.
TIMER1 ПУСК				12:00
TIMER1 СТОП				15:00
 НАСТР.				

УРОВЕНЬ 2

Можно использовать «», «», чтобы выбрать уровень 1 или 2. Нажмите «».

Если выбран «ТАЙМЕР» бесшумного режима, нажмите «» для входа, появится следующая страница.

НАСТРОЙКИ				2/2
БЕСШУМ РЕЖИМ	ВЫХОДН. НЕ ДОМА	ВЫХОДН. ДОМА	РЕЗЕРВ НАГРЕВ	
TIMER1				ВЫКЛ.
TIMER2 ПУСК				22:00
TIMER2 СТОП				7:00
TIMER2				ВЫКЛ.
 НАСТР.				

Функция предлагает два таймера для настройки. Перейдите к «», нажмите «», чтобы выбрать или отменить выбор.



Если оба таймера не выбраны, бесшумный режим будет работать постоянно. В противном случае он будет работать в соответствии с установленным временем.



6.5.2 ОТЪЕЗД В ОТПУСК

- Если режим отъезда в отпуск активирован, «» будет отображаться на главной странице.

Функция отъезда в отпуск используется для предотвращения замерзания зимой во время отпуска и восстановления работы устройства перед возвратом из отпуска.

Перейдите в «» > «ОПЦИИ» > «ОТЪЕЗД В ОТПУСК». Нажмите кнопку «», появится следующая страница:

НАСТРОЙКИ				
БЕСШУМ РЕЖИМ	ВЫХОДН. НЕ ДОМА	ВЫХОДН. ДОМА	РЕЗЕРВ НАГРЕВ	
ТЕКУЩЕЕ СТАТУС				ВЫКЛ.
РЕЖИМ ГВС				ВКП.
ДЕЗИНФ.				ВКП.
ОБОГРЕВ				ВКП.
 ВКП./ВЫКЛ.				



НАСТРОЙКИ				2/2
БЕСШУМ РЕЖИМ	ВЫХОДН. НЕ ДОМА	ВЫХОДН. ДОМА	РЕЗЕРВ НАГРЕВ	
ОТ				00-00-2000
ДО				00-00-2000
 				





Пример использования: Вы уезжаете зимой. Текущая дата - 31.01.2018, через два дня наступает 02.02.2018, это начальная дата отпуска.

- Если вы находитесь в следующей ситуации: Через 2 дня вы уезжаете на 2 недели зимой.
- Вы хотите сэкономить энергию, но не хотите, чтобы ваш дом замерз.

Тогда вы можете сделать следующее:

- 1) Настройте отпуск с помощью следующих настроек:
- 2) Активируйте режим отпуска.

Перейдите в «» > «ОПЦИИ» > «ОТЪЕЗД В ОТПУСК». Нажмите кнопку «».

Используйте «», чтобы выбрать «OFF» или «ON», и используйте «», «», «», «», чтобы прокрутить и отрегулировать.

Настройка	Значение
Отъезд в отпуск	ON
От	2 февраля 2018 г.
До	16 февраля 2018 г.
Режим работы	Обогрев
дезинфекция	ON

ИНФОРМАЦИЯ



- Если режим ГВС в режиме отпуска включен, то функция дезинфекции, установленная пользователем, будет недействительна.
- Если режим отпуска включен, таймер и еженедельное расписание недействительны, кроме выхода.
- Если функция «ТЕКУЩЕЕ СОСТОЯНИЕ» выключена, то режим «ОТЪЕЗД В ОТПУСК» выключен.
- Если функция «ТЕКУЩЕЕ СОСТОЯНИЕ» включена, то режим «ОТЪЕЗД В ОТПУСК» включен.
- Если функция дезинфекции включена, она выполняется в 23:00 последнего дня.
- В режиме отъезда в отпуск ранее настроенные кривые, связанные с климатом, являются недействительными, эти кривые автоматически вступают в силу после завершения режима отпуска.
- Заданная температура в режиме отпуска недействительна, однако заданное значение по-прежнему отображается на домашней странице.

6.5.3 ВОЗВРАЩЕНИЕ ИЗ ОТПУСКА



Функция возвращения из отпуска используется для отклонения от обычного расписания без необходимости менять его на время отсутствия.

- Во время вашего отпуска вы можете использовать режим отпуска, чтобы отклониться от вашего обычного расписания без необходимости его изменения.

Период	Затем...
До и после вашего отпуска	Будут использоваться ваши обычные расписания.
Во время вашего отпуска	Будут использованы настроенные параметры для отпуска.

Если режим возвращения из отпуска активирован, «» будет отображаться на домашней странице. Перейдите в «» > «ОПЦИИ» > «ВОЗВРАЩЕНИЕ ИЗ ОТПУСКА». Нажмите кнопку «», появится следующая страница:

НАСТРОЙКИ			
БЕСШУМ РЕЖИМ	ВЫХОДН. НЕ ДОМА	ВЫХОДН. ДОМА	РЕЗЕРВ НАГРЕВ
ТЕКУЩЕЕ СТАТУС			ВЫКЛ.
ОТ			00-00-2000
ДО			00-00-2000
ТАЙМЕР			ВВОД
 ВКП./ВЫКЛ.			

Используйте «», чтобы выбрать «OFF» или «ON», и используйте «», «», «», «», чтобы прокрутить и отрегулировать.

Если функция «ТЕКУЩЕЕ СОСТОЯНИЕ» выключена, то режим «ВОЗВРАЩЕНИЕ ИЗ ОТПУСКА» выключен.

Если функция «ТЕКУЩЕЕ СОСТОЯНИЕ» включена, то режим «ВОЗВРАЩЕНИЕ ИЗ ОТПУСКА» включен.



Используйте «», «», чтобы отрегулировать дату.

- До и после вашего отпуска будет использоваться ваше обычное расписание.
- Во время отпуска вы экономите энергию и не допускаете замерзания вашего дома.

ИНФОРМАЦИЯ

При изменении режима работы устройства необходимо выйти из режимов отъезда или возвращения из отпуска.

6.5.4 РЕЗЕРВНЫЙ НАГРЕВАТЕЛЬ



- Функция «РЕЗЕРВНЫЙ НАГРЕВАТЕЛЬ» используется для принудительного включения резервного нагревателя, перейдите в «» > «ОПЦИИ» > «РЕЗЕРВНЫЙ НАГРЕВАТЕЛЬ». Нажмите «». Если IBN и AHS отключены с помощью DIP-переключателя на главной плате управления гидравлического модуля, появится следующая страница:

НАСТРОЙКИ			
БЕСШУМ РЕЖИМ	ВЫХОДН. НЕ ДОМА	ВЫХОДН. ДОМА	РЕЗЕРВ НАГРЕВ
			

IBN=Резервный нагреватель внутреннего блока.

AHS=Дополнительный источник тепла.

- Если IBN и AHS установлены с помощью DIP-переключателя на главной плате управления гидравлического модуля, появится следующая страница:

НАСТРОЙКИ			
БЕСШУМ РЕЖИМ	ВЫХОДН. НЕ ДОМА	ВЫХОДН. ДОМА	РЕЗЕРВ НАГРЕВ
РЕЗЕРВ. НАГР.			ВКП.
 ВКП./ВЫКЛ.			
			

Используйте клавишу «» для выбора ON или OFF.

ИНФОРМАЦИЯ



- Если рабочий режим является автоматическим в режиме обогрева или охлаждения помещения, невозможно выбрать функцию резервного обогревателя.
- Функция «РЕЗЕРВНЫЙ НАГРЕВАТЕЛЬ» недействительна, если включен только «РЕЖИМ ОБОГРЕВА ПОМЕЩЕНИЯ».

6.6 Блокировка от детей

Функция «БЛОКИРОВКА ОТ ДЕТЕЙ» используется для того, чтобы предотвратить использования пульта детьми. Установку режима и регулировку температуры можно заблокировать или разблокировать с помощью функции «БЛОКИРОВКА ОТ ДЕТЕЙ». Перейдите в «» > «БЛОКИРОВКА ОТ ДЕТЕЙ». Появляется страница:

Введите правильный пароль, появится следующая страница:

НАСТР. ГОР./ХОЛ. ТЕМП.	РАЗБЛ.
ВКЛ/ВЫКЛ РЕЖИМ НАТР/ОХЛ	РАЗБЛ.
НАСТР. ТЕМП. ГВС	РАЗБЛ.
ВКЛ/ВЫКЛ РЕЖ. ГВС	РАЗБЛ.

Используйте «», «» для прокрутки и «» для выбора «БЛОКИРОВАТЬ/РАЗБЛОКИРОВАТЬ».

Невозможно отрегулировать температуру охлаждения/обогрева, если функция «РЕГУЛИРОВКА ТЕМП. ОХЛАЖДЕНИЯ/ОБОГРЕВА» заблокирована. Если вы хотите отрегулировать температуру охлаждения/обогрева, когда температура охлаждения/обогрева заблокирована, появится следующая страница:

Режим охлаждения/обогрева не может включаться или выключаться, когда заблокировано включение/выключение «РЕЖИМА ОХЛАЖДЕНИЯ/ОБОГРЕВА». Если вы хотите включить или выключить режим охлаждения/обогрева, когда включение/выключение «РЕЖИМА ОХЛАЖДЕНИЯ/ОБОГРЕВА» заблокировано, появится страница:

Если функция «РЕГУЛИРОВКА ТЕМП. ГВС» заблокирована, невозможно регулировать температуру ГВС. Если вы хотите отрегулировать температуру ГВС при заблокированном режиме «РЕГУЛИРОВКА ТЕМП. ГВС», появится следующая страница:

Режим ГВС не может включаться или выключаться, когда заблокировано включение/выключение «РЕЖИМА ГВС». Если вы хотите включить или выключить режим ГВС, когда включение/выключение «РЕЖИМА ГВС» заблокировано, появится страница:



6.7 Сервисная информация

6.7.1 О СЕРВИСНОЙ ИНФОРМАЦИИ

Содержание меню сервисной информации выглядит следующим образом:

- 1) СЕРВИСНЫЙ ВЫЗОВ
- 2) КОД ОШИБКИ
- 3) ПАРАМЕТР
- 4) ДИСПЛЕЙ

6.7.2 ПЕРЕХОД В МЕНЮ СЕРВИСНОЙ ИНФОРМАЦИИ

• Перейдите в «» > «СЕРВИСНАЯ ИНФОРМАЦИЯ». Нажмите кнопку «», появится следующая страница:

РАБОЧИЙ ПАРАМЕТР	#00
К-ВО ПОДКЛ. УСТР-В	1
РАБОЧ.РЕЖИМ	ХОЛ.
СОСТ. SV1	ВКЛ.
СОСТ. SV2	ВЫКЛ.
СОСТ. SV3	ВЫКЛ.
НАСОС-I	ВКЛ.
↔ АДРЕС	1/9 ↕

РАБОЧИЙ ПАРАМЕТР	#00
НАСОС-O	ВЫКЛ.
НАСОС-C	ВЫКЛ.
НАСОС-S	ВЫКЛ.
НАСОС-D	ВЫКЛ.
РЕЗ. НАГРЕВ. ТРУБЫ	ВЫКЛ.
РЕЗ. НАГРЕВ. БАКА	ВКЛ.
↔ АДРЕС	2/9 ↕

РАБОЧИЙ ПАРАМЕТР	#00
ГАЗ. КОТЕЛ	ВЫКЛ.
T1 ТЕМП. ВОДЫ НА ВЫХ.	35°C
РАСХОД ВОДЫ	1,72 м³/ч
ПРОИЗВ. ТЕПЛ. НАСОСА	11,52 кВт
Э/ПОТРБЛ.	1000 кВт/ч
Ta КОМН. ТЕМП.	25°C
↔ АДРЕС	3/9 ↕

РАБОЧИЙ ПАРАМЕТР	#00
T5 ТЕМП. ВОД.БАКА	53°C
Tw2 ТЕМП. ВОДЫ КОНТУР2	35°C
TIS° C1 ТЕМП. КЛИМАТ. КРИВОЙ	35°C
TIS2° C2 ТЕМП. КЛИМАТ. КРИВОЙ	35°C
TW_ВОДА.ВЫХ.(Т/О)	35°C
TW_ВОДА.ВХ.(Т/О)	30°C
↔ АДРЕС	4/9 ↕

РАБОЧИЙ ПАРАМЕТР	#00
Tbt1 БУФЕРНЫЙ БАК_ВЫС. ТЕМП.	35°C
Tbt2 БУФЕРНЫЙ БАК_НИЗ. ТЕМП.	35°C
ПО ВНУТР.БЛОК	01-09-2019V01
↔ АДРЕС	5/9 ↕

РАБОЧИЙ ПАРАМЕТР	#00
МОДЕЛЬ НБ	6 кВт
ТОК КОМП.	12 А
ЧАСТОТА КОМП.	24 Гц
ВР. Р-Ы КОМП.	54 МИН
ОБЩ. ВР. РАБ. КОМП.	1000 ч
РАСШИР. ВЕНТИЛЬ	200Р
↔ АДРЕС	6/9 ↕

РАБОЧИЙ ПАРАМЕТР	#00
СКОРОСТЬ ВЕНТ.	600R/MIN
ЦЕЛЕВ.ЧАСТ.ВН.БЛОКА	46 Гц
ТИП ОГРАНИЧ.ЧАСТОТЫ	5
НАПРЯЖ.Э/ПИТАНИЯ	230 В
НАПРЯЖ.ШИНЫ ПОСТ.ТОКА	420 В
ТОК ШИНЫ ПОСТ. ТОКА	18 А
↔ АДРЕС	7/9 ↕

РАБОЧИЙ ПАРАМЕТР	#00
TW-ВОДА. ВЫХ. (Т/О)	35°C
TW-ВОДА. ВХ. (Т/О)	30°C
T2 ХЛАДАГ.ВЫХ.(Т/О)	35°C
T2В ХЛАДАГ.ВХОД.(Т/О)	35°C
Th КОМП. ТЕМП. НА ВСАСЕ	5°C
Th КОМП. ТЕМП. НА ВЫХ.	75°C
↔ АДРЕС	8/9 ↕

РАБОЧИЙ ПАРАМЕТР	#00
T3 ТЕМП. НАРУЖ. ТЕПЛОБМ.	5°C
T4 ТЕМП.УЛИЦЫ	5°C
ТЕМП. МОДУЛЯ TF	55°C
P1 КОМП. ДАВЛЕНИЕ	2300kPa
ПО НАРУЖ.БЛОК	01-09-2018V01
ИНТЕРФ.УПР.	01-09-2018V01
↔ АДРЕС	9/9 ↕

i ИНФОРМАЦИЯ

Параметр энергопотребления является опциональным.
 Если какой-либо параметр не будет активирован в системе, здесь появится «-»
 Мощность теплового насоса приведена только для справки и не используется для оценки возможностей устройства. Точность датчика ± 1°C. Параметры расхода рассчитываются в соответствии с параметрами работы насоса, отклонение отличается при разных расходах, максимальное отклонение составляет 15%.



6.9 Для военнослужащего

6.9.1 СВЕДЕНИЯ О РЕЖИМЕ ДЛЯ ОБСЛУЖИВАЮЩЕГО ПЕРСОНАЛА

Режим «ДЛЯ ОБСЛУЖИВАЮЩЕГО ПЕРСОНАЛА» используется для обслуживания персонала и сервисного инженера.

- Настройка функции оборудования.
- Установка параметров.

6.9.2 ВХОД В РЕЖИМ

Перейдите в «» > «ДЛЯ ОБСЛУЖИВАЮЩЕГО ПЕРСОНАЛА». Нажмите кнопку «».

ДЛЯ ТЕХОБСЛУЖ.

ВВЕДИТЕ ПАРОЛЬ

2 3 4

↩ ВВОД ⏴ НАСТР. ⏵

- Режим «ДЛЯ ОБСЛУЖИВАЮЩЕГО ПЕРСОНАЛА» используется обслуживающим персоналом или сервисным инженером. Он НЕ предназначен для того, чтобы домовладелец изменял настройки с помощью этого меню.
- Именно по этой причине необходимо защитить этот режим паролем для предотвращения несанкционированного доступа к сервисным настройкам.
- Пароль - 234.

6.9.3 ВЫХОД ИЗ РЕЖИМА

Если вы установили все параметры. Нажмите « ⏪ », появится следующая страница:

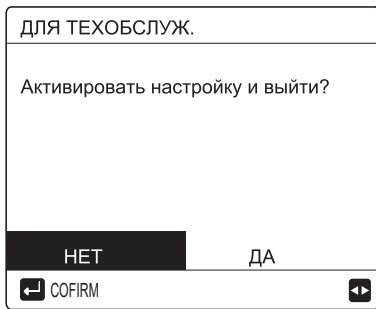

Выберите «ДА» и нажмите « ⏪ », чтобы выйти из меню «ДЛЯ ОБСЛУЖИВАЮЩЕГО ПЕРСОНАЛА». После выхода из меню «ДЛЯ ОБСЛУЖИВАЮЩЕГО ПЕРСОНАЛА» устройство будет выключено.

6.10 Руководящие указания по настройке конфигурации сети

- Проводной контроллер обеспечивает возможность интеллектуального управления благодаря встроенному модулю, получающему командный сигнал от ПРИЛОЖЕНИЯ.
- Перед подключением сети WLAN убедитесь в наличии роутера в используемой среде, а также в том, что проводной контроллер надежно улавливает беспроводной сигнал.
- В процессе коммутирования беспроводного сигнала LCD-значок « 📶 » мигает, указывая на развертывание сети. После завершения процесса значок « 📶 » загорается постоянным светом.

6.10.1 НАСТРОЙКА ПРОВОДНОГО КОНТРОЛЛЕРА

Настройки проводного контроллера включают РЕЖИМ AP и ВОССТАНОВЛЕНИЕ НАСТРОЙКИ WLAN.

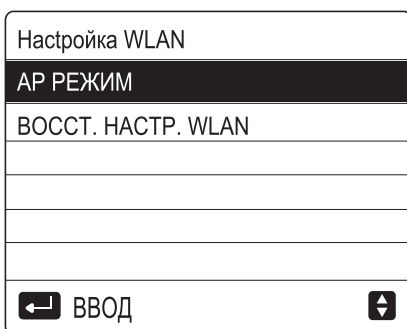

- Активация WLAN через интерфейс. Перейдите в « 📶 » > «НАСТРОЙКА WLAN» > «РЕЖИМ AP». Нажмите « ⏪ », появится следующая страница:

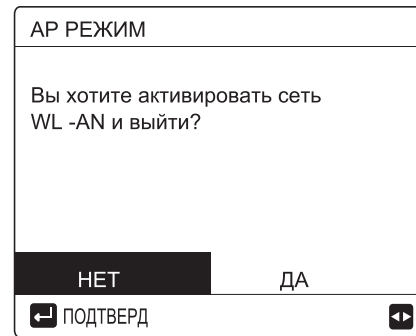

Используйте клавиши « ⏪ » и « ⏩ » для перемещения к варианту «ДА» и нажмите « ⏪ » для выбора режима AP. Аналогичным образом выберите режим AP на мобильном устройстве и продолжите процесс настройки в соответствии с инструкциями APP.

⚠️ ВНИМАНИЕ!

При отсутствии подключения к мобильному телефону после перехода в режим AP LCD-значок « 📶 » будет мигать в течение 10 минут, а затем исчезнет. При наличии подключения к мобильному телефону значок « 📶 » будет гореть постоянным светом.

- Восстановить настройку WLAN через интерфейс. Перейдите в « 📶 » > «НАСТРОЙКА WLAN» > «ВОССТАНОВИТЬ НАСТРОЙКУ WLAN». Нажмите « ⏪ », появится следующая страница:

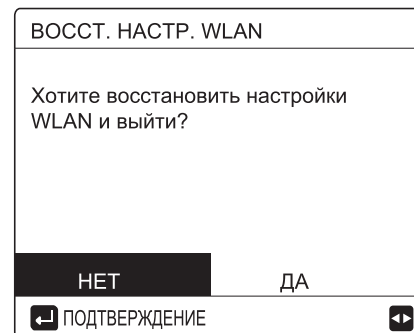

Используйте клавиши « ⏪ » и « ⏩ » для перемещения к варианту «ДА» и нажмите « ⏪ » для восстановления настройки WLAN. Завершите выполнение вышеуказанной операции и конфигурация беспроводной сети будет сброшена.

6.11 ВИД SN

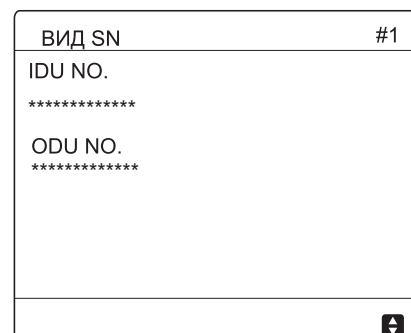
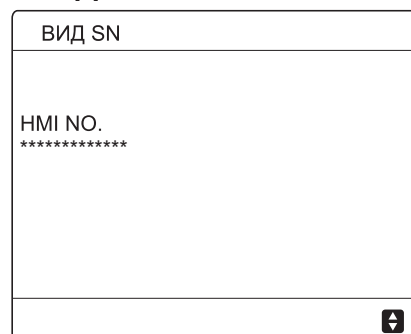

7 СТРУКТУРА МЕНЮ: ОБЗОР

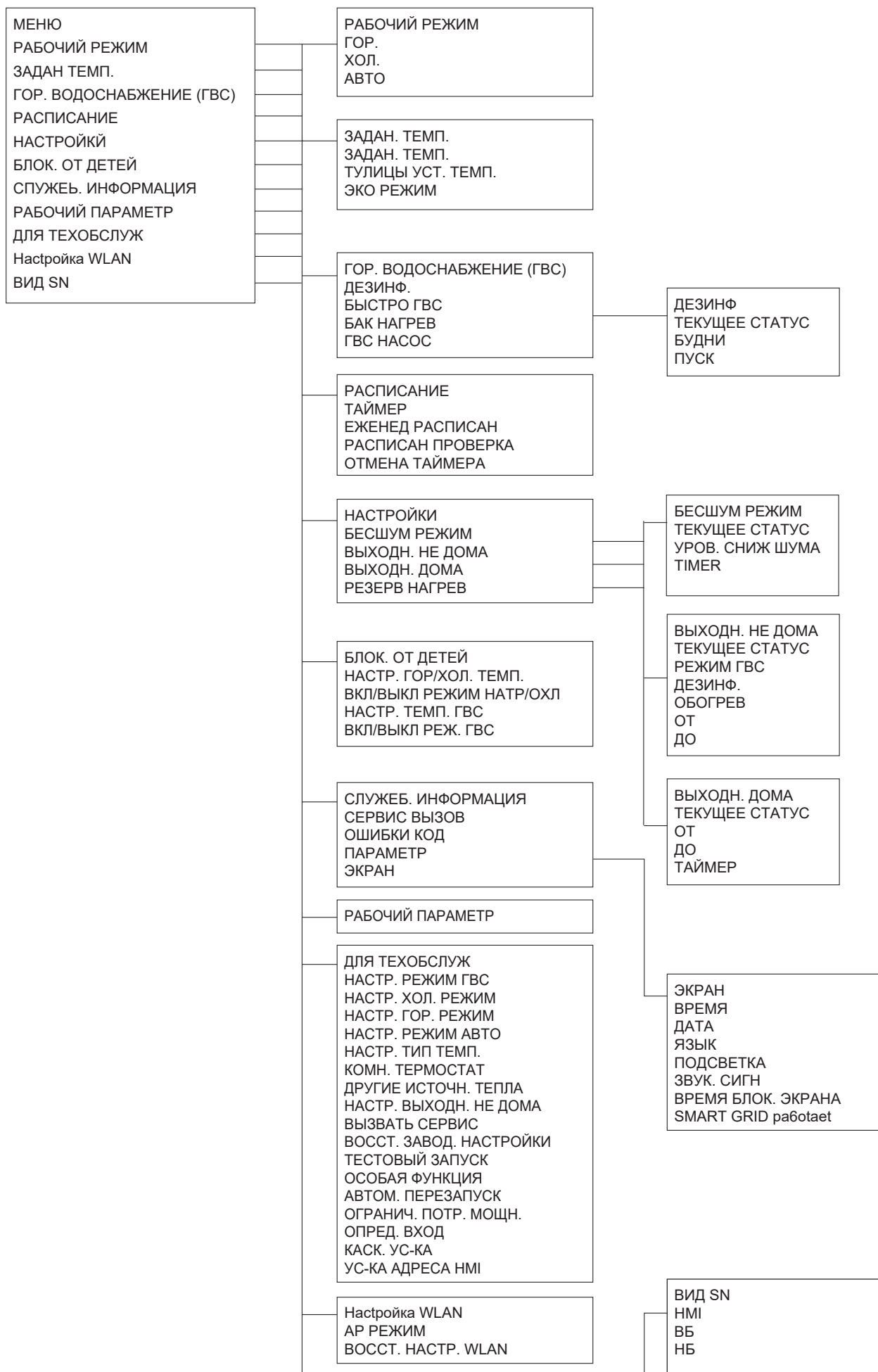



Таблица 1 Кривая температуры окружающей среды для настройки низкой температуры для отопления

T4	≤ -20	-19	-18	-17	-16	-15	-14	-13	-12	-11	-10	-9	-8	-7	-6	-5	-4	-3	-2	-1	0
1-T1S	38	38	38	38	38	37	37	37	37	37	37	36	36	36	36	36	35	35	35	35	35
2-T1S	37	37	37	37	37	36	36	36	36	36	36	35	35	35	35	35	34	34	34	34	34
3-T1S	36	36	36	35	35	35	35	35	35	34	34	34	34	34	34	33	33	33	33	33	33
4-T1S	35	35	35	34	34	34	34	34	34	33	33	33	33	33	33	32	32	32	32	32	32
5-T1S	34	34	34	33	33	33	33	33	33	32	32	32	32	32	32	31	31	31	31	31	31
6-T1S	32	32	32	32	31	31	31	31	31	31	31	31	30	30	30	30	30	30	30	30	29
7-T1S	31	31	31	31	30	30	30	30	30	30	30	30	29	29	29	29	29	29	29	29	28
8-T1S	29	29	29	29	28	28	28	28	28	28	28	28	27	27	27	27	27	27	27	27	26
T4	1	2	3	4	5	6	7	8	9	10	11	12	13	14	15	16	17	18	19	≥ 20	
1-T1S	35	35	34	34	34	34	34	34	33	33	33	33	33	33	32	32	32	32	32	32	32
2-T1S	34	34	33	33	33	33	33	33	32	32	32	32	32	32	31	31	31	31	31	31	31
3-T1S	32	32	32	32	32	32	31	31	31	31	31	31	30	30	30	30	30	30	29	29	29
4-T1S	31	31	31	31	31	31	30	30	30	30	30	30	29	29	29	29	29	29	28	28	28
5-T1S	30	30	30	30	30	30	29	29	29	29	29	29	28	28	28	28	28	28	27	27	27
6-T1S	29	29	29	29	29	29	28	28	28	28	28	28	27	27	27	27	27	27	26	26	26
7-T1S	28	28	28	28	28	28	27	27	27	27	27	27	26	26	26	26	26	26	25	25	25
8-T1S	26	26	26	26	26	26	26	25	25	25	25	25	25	25	25	24	24	24	24	24	24

Таблица 2 Кривая температуры окружающей среды для настройки высокой температуры для отопления

T4	≤ -20	-19	-18	-17	-16	-15	-14	-13	-12	-11	-10	-9	-8	-7	-6	-5	-4	-3	-2	-1	0
1-T1S	55	55	55	55	54	54	54	54	54	54	54	54	53	53	53	53	53	53	53	53	52
2-T1S	53	53	53	53	52	52	52	52	52	52	52	52	51	51	51	51	51	51	51	51	50
3-T1S	52	52	52	52	51	51	51	51	51	51	51	51	50	50	50	50	50	50	50	50	49
4-T1S	50	50	50	50	49	49	49	49	49	49	49	49	48	48	48	48	48	48	48	48	47
5-T1S	48	48	48	48	47	47	47	47	47	47	47	47	46	46	46	46	46	46	46	46	45
6-T1S	45	45	45	45	44	44	44	44	44	44	44	44	43	43	43	43	43	43	43	43	42
7-T1S	43	43	43	43	42	42	42	42	42	42	42	42	41	41	41	41	41	41	41	41	40
8-T1S	40	40	40	40	39	39	39	39	39	39	39	39	38	38	38	38	38	38	38	38	37
T4	1	2	3	4	5	6	7	8	9	10	11	12	13	14	15	16	17	18	19	≥ 20	
1-T1S	52	52	52	52	52	52	52	51	51	51	51	51	51	51	51	50	50	50	50	50	50
2-T1S	50	50	50	50	50	50	50	49	49	49	49	49	49	49	49	48	48	48	48	48	48
3-T1S	49	49	49	49	49	49	49	48	48	48	48	48	48	48	48	47	47	47	47	47	47
4-T1S	47	47	47	47	47	47	47	46	46	46	46	46	46	46	46	45	45	45	45	45	45
5-T1S	45	45	45	45	45	45	45	44	44	44	44	44	44	44	44	43	43	43	43	43	43
6-T1S	42	42	42	42	42	42	42	41	41	41	41	41	41	41	41	40	40	40	40	40	40
7-T1S	40	40	40	40	40	40	40	39	39	39	39	39	39	39	39	38	38	38	38	38	38
8-T1S	37	37	37	37	37	37	37	36	36	36	36	36	36	36	36	35	35	35	35	35	35

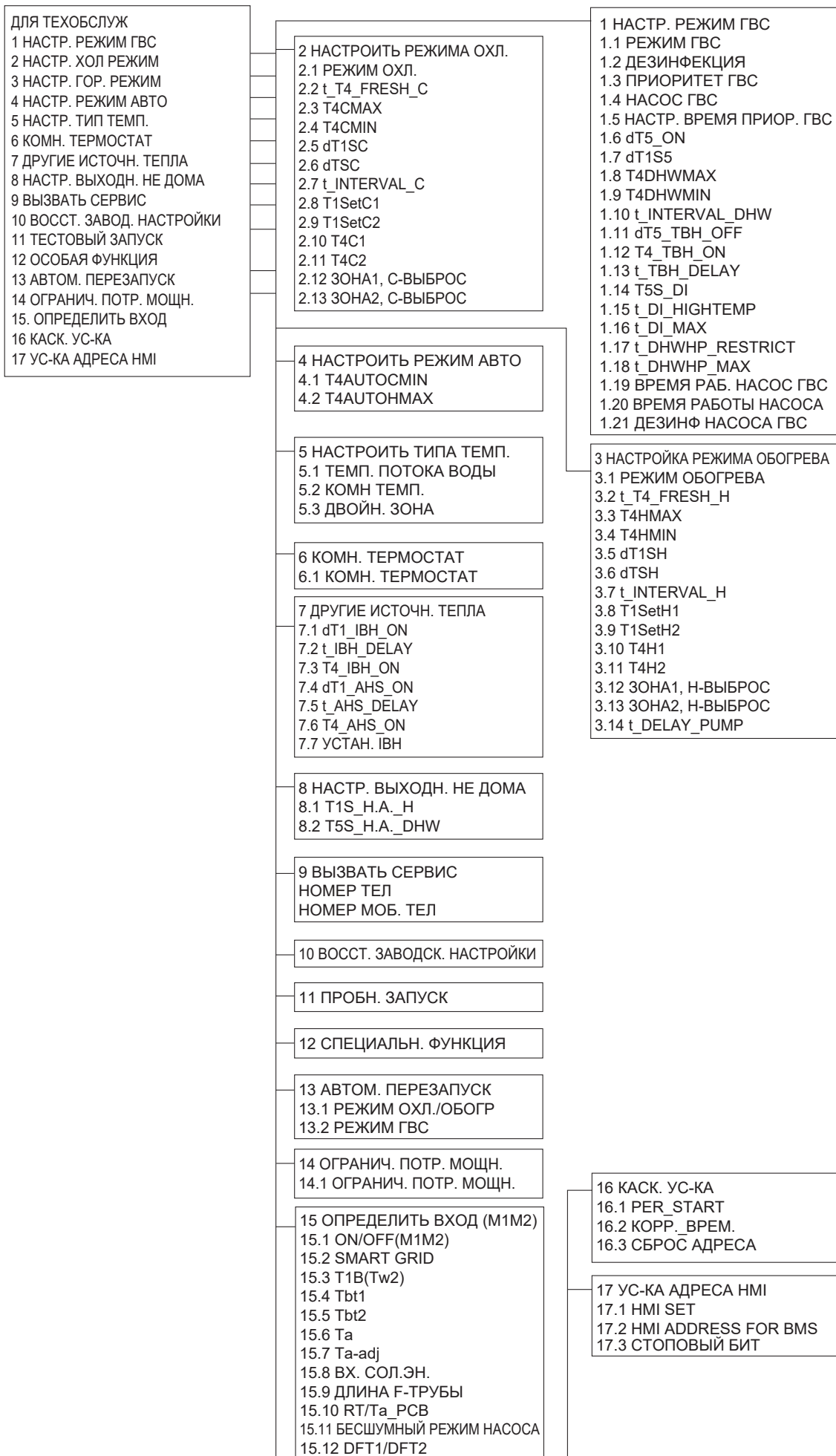
Автоматическая настройка кривой

Кривая автоматической настройки - это девятая кривая, для расчета:

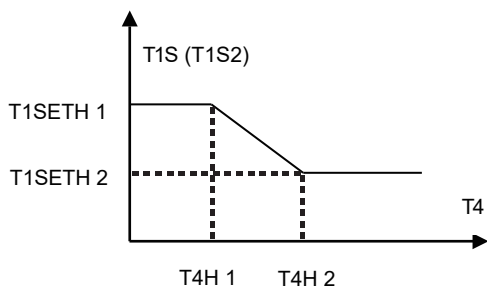

Состояние: если $T4H2 < T4H1$ в настройках проводного пульта управления, измените эти значения; если $T1SETH1 < T1SETH2$, измените эти значения.

Таблица 3 Кривая температуры окружающей среды для настройки низкой температуры для охлаждения

$T4$	$-10 \leq T4 < 15$	$15 \leq T4 < 22$	$22 \leq T4 < 30$	$30 \leq T4$
1- $T1S$	16	11	8	5
2- $T1S$	17	12	9	6
3- $T1S$	18	13	10	7
4- $T1S$	19	14	11	8
5- $T1S$	20	15	12	9
6- $T1S$	21	16	13	10
7- $T1S$	22	17	14	11
8- $T1S$	23	18	15	12

Таблица 4 Кривая температуры окружающей среды для настройки высокой температуры для охлаждения

T4	$-10 \leq T4 < 15$	$15 \leq T4 < 22$	$22 \leq T4 < 30$	$30 \leq T4$
1-T1S	20	18	17	16
2-T1S	21	19	18	17
3-T1S	22	20	19	17
4-T1S	23	21	19	18
5-T1S	24	21	20	18
6-T1S	24	22	20	19
7-T1S	25	22	21	19
8-T1S	25	23	21	20

Автоматическая настройка кривой

Кривая автоматической настройки - это девятая кривая, для расчета:

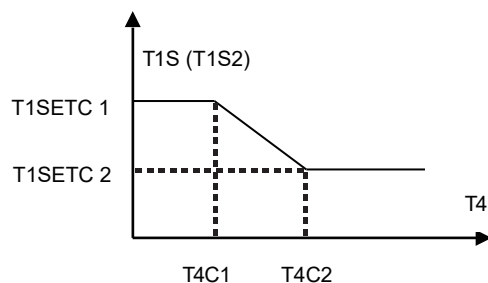

Состояние: если $T4C2 < T4C1$ в настройках проводного пульта управления, измените эти значения; если $T1SETC1 < T1SETC2$, измените эти значения.

ОБРАТНЫЙ ПРИЕМ ЭЛЕКТРООБОРУДОВАНИЯ, СРОК СЛУЖБЫ КОТОРОГО ЗАКОНЧИЛС



Указанный символ на изделии или в сопроводительной документации означает, что использованные электрические или электронные изделия не должны ликвидироваться вместе с бытовыми отходами. С целью надлежащей утилизации изделия сдайте его в определенный специализированный пункт сбора вторичного сырья, где изделие будет принято бесплатно. Правильная утилизация данного изделия способствует сохранению ценных природных ресурсов, а также поддерживает профилактику потенциального отрицательного воздействия на окружающую среду и здоровье человека, которое имеет место при неправильной утилизации отходов. Подробную информацию запросите у местного соответствующего органа управления или ближайшего пункта сбора вторичного сырья.

ПРОИЗВОДИТЕЛЬ

SINCLAIR CORPORATION Ltd.
16 Great Queen Street
WC2B 5AH London
United Kingdom
www.sinclair-world.com

Оборудование изготовлено в Китае (Made in China).

ПРЕДСТАВИТЕЛЬ

SINCLAIR Global Group s.r.o.
место нахождения: Purkyňova 45
612 00 Brno
Чешская Республика

СЕРВИСНАЯ ПОДДЕРЖКА

SINCLAIR Global Group s.r.o.
место нахождения: Purkyňova 45
612 00 Brno
Чешская Республика
Тел: +420 800 100 285 | Факс: +420 541 590 124
www.sinclair-solutions.com | info@sinclair-solutions.com



