

Ver. | - - -



ПЕРЕВОД ОРИГИНАЛЬНЫХ ИНСТРУКЦИЙ ПО ЭКСПЛУАТАЦИИ

ВАЖНАЯ ЗАМЕТКА:

Перед установкой и использованием нового кондиционера, прочитайте внимательно это руководство. Затем сохраните руководство для дальнейшего использования.

СОДЕРЖАНИЕ

1	ИНФОРМАЦИЯ ОБЩЕГО ХАРАКТЕРА	2
1.1	Пояснения к символам	2
1.2	Хладагент	3
2	ПРАВИЛА ТЕХНИКИ БЕЗОПАСНОСТИ	4
2.1	Эксплуатация и техническое обслуживание	4
2.2	Установка.....	5
3	НАЗВАНИЯ И ФУНКЦИИ ЧАСТЕЙ ОБОРУДОВАНИЯ.....	7
4	ПУЛЬТ ДИСТАНЦИОННОГО УПРАВЛЕНИЯ	8
4.1	Описание пульта дистанционного управления.....	8
4.2	Замена батареек.....	13
5	ТЕХНИЧЕСКОЕ ОБСЛУЖИВАНИЕ.....	14
5.1	Блоки оборудования	14
5.2	Фильтры.....	14
5.3	Титан-апатитовый фотокаталитический фильтр для очистки воздуха	15
5.4	Перед длительным отключением	16
6	УКАЗАНИЯ ПО ЭКСПЛУАТАЦИИ.....	17
6.1	Принцип работы и специальные функции для охлаждения	17
6.2	Принцип работы и специальные функции для обогрева	17
7	ПРЕДУПРЕЖДЕНИЕ	19
8	ПРОВЕРКИ ПЕРЕД СЕРВИСНЫМ ОБСЛУЖИВАНИЕМ	20
9	БЕЗОПАСНОЕ ОБРАЩЕНИЕ С ГОРЮЧИМ ХЛАДАГЕНТОМ	21
9.1	Квалификационные требования к работникам, проводящим установку и техническое обслуживание оборудования.....	21
9.2	Примечания по установке оборудования.....	21
9.3	Указания по техническому обслуживанию	21

1 ИНФОРМАЦИЯ ОБЩЕГО ХАРАКТЕРА

Мы благодарим Вас за выбор нашего изделия.

Одним из преимуществ использования кондиционера является не только комфортная обстановка, но и поддержание здоровья. Это руководство познакомит вас со многими полезными функциями, которые предлагает это устройство. В нем вы также найдете важную информацию о техническом обслуживании, сервисе и экономичной эксплуатации. Уделите некоторое время тому, чтобы узнать, как лучше достичь теплового комфорта и экономичной работы Вашего нового кондиционера.

ВАЖНЫЕ ПРИМЕЧАНИЯ

- Внимательно прочитайте настоящее руководство перед установкой и использованием своего нового кондиционера. Сохраните руководство для его дальнейшего использования.
- Рисунки в настоящем руководстве являются ориентировочными и могут отличаться от реального вида оборудования. Руководствуйтесь реальным видом оборудования.
- На данном оборудовании не должны работать лица (включая детей), обладающие ограниченными физическими, чувственными и умственными способностями, а также которые не обладают достаточными необходимыми знаниями и опытом, если эти лица не находятся под соответствующим присмотром или не проинструктированы по поводу работы на оборудовании лицом, отвечающим за их безопасность.
- Данным устройством могут также пользоваться дети в возрасте старше 8 лет, лица с ограниченными физическими и ментальными способностями, ограниченным чувственным восприятием, равно как и лица, обладающие недостаточным опытом и знаниями, если они находятся под присмотром или если были проинструктированы по поводу безопасного использования устройства и если осознают возникающие возможные риски. Дети не должны играть с устройством. Дети не должны проводить чистку или техническое обслуживание оборудования без присмотра.
- Внешнее статическое давление устройства было проверено на уровне 0 Па.
- Параметры предохранителя: T250 В; 3,15 А.
- Модуль Wi-Fi работает в частотном диапазоне от 2400 до 2483,5 МГц с мощностью передачи 20 дБм.



Этот символ указывает на то, что данное изделие нельзя утилизировать вместе с обычными бытовыми отходами в странах ЕС. Чтобы предотвратить возможный вред окружающей среде или здоровью людей от неконтролируемой утилизации отходов, утилизируйте их ответственно, чтобы способствовать устойчивому повторному использованию материальных ресурсов. Для ликвидации использованного оборудования используйте соответствующий пункт сбора отходов или обратитесь к дилеру, у которого было приобретено данное изделие. Эти организации могут принять изделие для экологически чистой переработки.
R32: 675

1.1 Пояснения к символам

 **ОПАСНОСТЬ**

Указывает на опасные ситуации. Если их не предотвратить, они могут привести к смерти или серьезным травмам.

 **ПРЕДУПРЕЖДЕНИЕ**

Указывает на опасные ситуации. Если их не предотвратить, они могут привести к смерти или серьезным травмам.

 **ПРЕДОСТЕРЕЖЕНИЕ**

Указывает на опасные ситуации. Если их не предотвратить, они могут привести к легким травмам или травмам средней тяжести.

ПРИМЕЧАНИЕ

Этот символ означает важную информацию. Ее игнорирование может привести к повреждению имущества.



Указывает на опасность, относящуюся к категории ПРЕДУПРЕЖДЕНИЕ или ПРЕДОСТЕРЕЖЕНИЕ.

1.2 Хладагент



Устройство наполнено горючим хладагентом R32.



Перед использованием устройства сначала прочтите руководство по эксплуатации.



Перед установкой устройства сначала ознакомьтесь с руководством по его установке.



Перед ремонтом устройства сначала прочтите руководство по его сервисному обслуживанию.

- Для обеспечения функциональности кондиционера в его системе циркулирует специальный хладагент. В качестве хладагента используется специальным образом очищенный фторид R32. Хладагент является горючим, он не обладает запахом. При его случайной утечке в определенных условиях он может взорваться. Однако степень горючести хладагента весьма невысока. Он может возгореться только при воздействии открытого огня.
- По сравнению с обычными хладагентами R32 – это хладагент, который не загрязняет окружающую среду и не повреждает озоновый слой. Он также обладает невысоким парниковым эффектом. R32 обладает очень хорошими термодинамическими свойствами. Благодаря им можно достичь действительно высокого энергетического эффекта. Поэтому оборудованию требуется небольшой объем хладагента.

ПРЕДУПРЕЖДЕНИЕ:

- Для ускорения процесса размораживания или для чистки оборудования не используйте какие-либо другие средства, кроме рекомендованных производителем. При необходимости ремонта свяжитесь с ближайшим авторизованным сервисным центром.
- Любой ремонт, проводимый лицами без соответствующей квалификации, несет в себе опасность.
- Оборудование должно находиться в помещении, в котором не грозит постоянная опасность возгорания легковоспламеняющихся веществ (например, открытый огонь, работающая газовая горелка или электрическое отопление с раскаленными спиралями)
- Не демонтируйте устройство, не бросайте его в огонь.
- Оборудование должно быть установлено, должно эксплуатироваться или храниться в помещении с площадью пола более X м². (Размер площади X – см. таблицу «а» в части «Безопасное обращение с горючим хладагентом».)
- Устройство наполнено горючим хладагентом R32. При ремонте строго соблюдайте указания производителя.
- Помните о том, что хладагент не обладает запахом.
- Прочтите посвященное ему специальное руководство.



2 ПРАВИЛА ТЕХНИКИ БЕЗОПАСНОСТИ

ПРЕДУПРЕЖДЕНИЕ:

2.1 Эксплуатация и техническое обслуживание

- Данным устройством могут также пользоваться дети в возрасте старше 8 лет, лица с ограниченными физическими и ментальными способностями, ограниченным чувственным восприятием, равно как и лица, обладающие недостаточным опытом и знаниями, если они находятся под присмотром или если были проинструктированы по поводу безопасного использования устройства и если осознают возникающие возможные риски.
- Дети не должны играть с устройством.
- Чистку и текущий уход за устройством детям запрещено проводить без надзора взрослых.
- Для подключения кондиционера не используйте многорозеточный удлинитель или разветвитель. В противном случае может возникнуть пожар.
- Перед чисткой отключите кондиционер от электросети. В противном случае Вас может ударить электрическим током.
- При повреждении кабеля питания он должен быть заменен производителем, авторизованным сервисом или лицом, обладающим соответствующей квалификацией, чтобы ограничить возникновение возможного риска.
- Не мойте кондиционеры водой, в противном случае грозит опасность удара электрическим током.
- Не брызгайте на внутренний блок водой. В противном случае Вас может ударить электрическим током или может быть повреждено само устройство.
- После снятия фильтра не прикасайтесь к ребрам теплообменника, чтобы не порезаться об острые края.
- Не используйте огонь или фен для сушки фильтра, иначе это может привести к деформации фильтра или его возгоранию.
- Техническое обслуживание оборудования должно проводиться персоналом, обладающим соответствующей квалификацией. В противном случае может быть получена травма или может быть повреждено имущество.
- Не ремонтируйте кондиционер самостоятельно. В противном случае Вас может ударить электрическим током или может быть повреждено само устройство. Если Вам требуется ремонт кондиционера, обратитесь к продавцу.
- Не засовывайте пальцы или какие-либо предметы в отверстия воздухозаборника или выхлопные отверстия. В противном случае может быть получена травма или может быть повреждено само устройство.
- Не блокируйте подачу воздуха в устройство и его вывод из него. Иначе устройство может быть повреждено.
- Не допускайте попадания воды на пульт дистанционного управления, иначе пульт может быть поврежден.
- При возникновении следующих условий немедленно выключите кондиционер и отсоедините его от источника питания. Затем обратитесь к своему дилеру или в авторизованный сервисный центр для ремонта.
 - Перегрев или повреждение шнура питания.
 - Слишком сильный шум во время работы.
 - Автоматический выключатель часто выключается.
 - От кондиционера пахнет чем-то горелым.
 - Утечка хладагента из внутреннего блока.

- Если кондиционер работает в ненормальных условиях, это может вызвать неисправность, удар током или пожар.
- При включении или выключении устройства с помощью выключателя аварийного управления нажимайте на этот выключатель непроводящим электричество предметом. Не используйте металлический предмет.
- Не становитесь на верхнюю панель наружного блока и не ставьте на нее тяжелые предметы. В противном случае возможно повреждение оборудования или получение травмы.

2.2 Установка

- Установка оборудования должна проводиться персоналом, обладающим соответствующей квалификацией. В противном случае может быть получена травма или может быть повреждено само устройство.
- При подключении оборудования необходимо соблюдать нормы и правила электробезопасности.
- Используйте отдельную цепь питания и защитный электрический автомат (автоматический выключатель) с требуемыми параметрами согласно соответствующим правилам техники безопасности.
- Установите автоматический выключатель. В противном случае оборудование может быть повреждено.
- При стационарном подключении к источнику питания для отключения устройства должен использоваться выключатель, который отключает все полюса, а также контакты которого в выключенном состоянии находятся на расстоянии не менее 3 мм друг от друга.
- При выборе защитного электрического автомата руководствуйтесь к соответствующим параметрам кондиционера. Автоматический выключатель должен защищать от сверхтока (короткого замыкания) и перегрузки.
- Оборудование для кондиционирования воздуха должно быть надлежащим образом заземлено. Неправильное заземление может привести к удару электрическим током.
- Не используйте неподходящий кабель питания.
- Убедитесь в том, что источник питания соответствует характеристикам кондиционера. Нестабильное электропитание или неправильное подключение могут стать причиной неисправности. Перед использованием кондиционера проложите подходящие кабели питания.
- Правильно подключите фазный, нулевой и заземляющий провода электрической розетки.
- Отключите электропитание перед началом любых работ с электрооборудованием.
- Не подключайте электропитание до завершения установки оборудования.
- При повреждении кабеля питания он должен быть заменен производителем, авторизованным сервисом или лицом, обладающим соответствующей квалификацией, чтобы ограничить возникновение возможного риска.
- Температура в контуре охлаждения может быть высокой. Прокладывайте соединительный кабель на достаточном расстоянии от трубок хладагента.
- Оборудование должно быть установлено согласно государственным стандартам и предписаниям.
- Установка оборудования должна проводиться только авторизованными работниками согласно действующим стандартам и предписаниям.
- Оборудование для кондиционирования воздуха относится к электрооборудованию класса I. Оно должно быть надлежащим образом заземлено в соответствии с действующими стандартами. Подключение заземления должно проводиться квалифицированным специалистом. Обеспечьте постоянную работоспособность системы заземления, в противном случае грозит удар электрическим током.

- Желто-зеленый провод у кондиционера – это провод заземления, который нельзя использовать для других целей.
- Сопротивление заземления должно соответствовать действующим стандартам электробезопасности.
- Устройство должно быть расположено так, чтобы его штепсельная вилка была легко доступна.
- Все провода для внутренних и наружных блоков должны быть присоединены специалистом.
- Если длина кабеля питания недостаточна, обратитесь к поставщику за новым кабелем достаточной длины. Соединять кабели друг с другом нельзя.
- Если кондиционер подключен через штепсельную розетку, то после установки его штепсельная вилка должна быть легко доступна.
- Для кондиционера без вилки в цепи должен быть установлен выключатель или защитный электрический автомат.
- Если Вам необходимо перенести кондиционер в другое место, эту работу может выполнить только квалифицированный работник. В противном случае может быть получена травма или может быть повреждено само устройство.
- Выберите недоступное для детей место, которое находится на достаточном расстоянии от животных и растений. Если это необходимо по соображениям безопасности, вокруг устройства установите ограждение.
- Внутренний блок следует устанавливать близко к стене.

3 НАЗВАНИЯ И ФУНКЦИИ ЧАСТЕЙ ОБОРУДОВАНИЯ

Внутренний блок

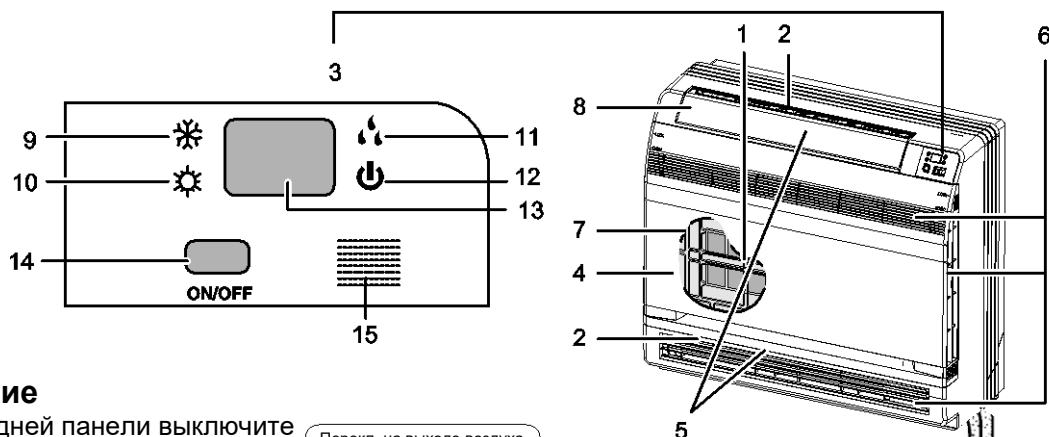

⚠ Предупреждение

Перед открытием передней панели выключите устройство и отсоедините его от электросети (выключите автоматический выключатель). Во избежание травм не прикасайтесь к металлическим деталям внутри устройства.

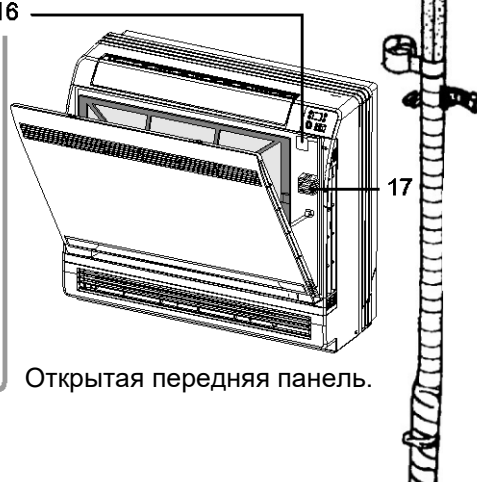
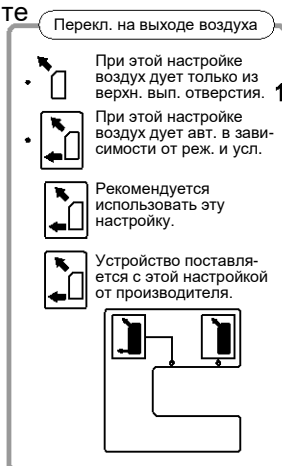

Открытая передняя панель.



Маркировка проводов:
 BU – синий
 BK – черный
 BN – коричневый
 YEGR – желто-зеленый

1. Титан-апатитовый фотокаталитический фильтр для очистки воздуха.
 - Эти фильтры устанавливаются в воздушных фильтрах.
2. Выпуск воздуха
3. Дисплей
4. Передняя панель
5. Пластины (вертикальные планки)
 - Пластины находятся внутри выдувного канала воздуха.
6. Подача воздуха
7. Воздушный фильтр
8. Заслонка (горизонтальная планка)
9. Индикатор режима Охлаждение
10. Индикатор режима Обогрев
11. Индикатор режима Удаление влаги.
12. Индикатор Работа
13. Светодиодный дисплей
14. Выключатель внутреннего блока
 - Одно нажатие включает устройство. Еще одно нажатие выключает устройство.
 - В следующей таблице показан режим работы:

Модель	Режим	Заданная температура	Вентилятор
Только охлаждение	Охлаждение	25°C	Автоматика
Охлаждение и обогрев	Автоматика	25°C	Автоматика





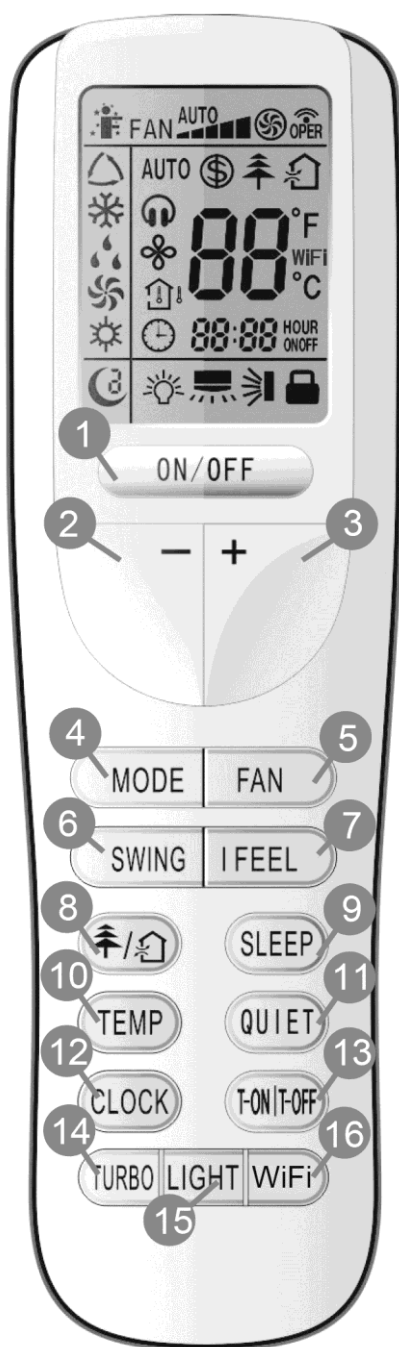

- Этот выключатель полезен, когда пульт дистанционного управления недоступен.

15. Приемник сигнала
 - Принимает сигнал от пульта дистанционного управления
 - При приеме сигнала раздается короткий писк.
 - При изменении настроек раздается серия звуковых сигналов.
16. Переключатель выдувания воздуха
17. Датчик температуры в помещении
 - Он измеряет температуру воздуха вокруг устройства.

4 ПУЛЬТ ДИСТАНЦИОННОГО УПРАВЛЕНИЯ

4.1 Описание пульта дистанционного управления



- 1 **ON/ OFF**
Включение или выключение устройства.
- 2-
Уменьшение заданной температуры.
- 3 +
Увеличение заданной температуры.
- 4 **MODE**
Выбор режима работы
(Автоматика  / Охлаждение  / Удаление влаги 
/ Вентилятор  / Обогрев )
- 5 **FAN**
Задание скорости вентилятора
- 6 **SWING**
Направление выдуваемого воздуха
- 7 **I FEEL**
Выбор датчика температуры.
- 8  / 
Настрой функции Здоровье или Вентиляция.
- 9 **SLEEP**
Задание режима Сон.
- 10 **TEMP**
Отображение температуры в помещении.
- 11 **QUIET**
Настройка бесшумной работы.
- 12 **CLOCK**
Настройка часов.
- 13 **T-ON/T-OFF**
Установка автоматического включения или выключения (таймер).
- 14 **TURBO**
Ускорение работы кондиционера.
- 15 **LIGHT**
Включение / выключение освещения.
- 16 **WiFi**
Функция Wi-Fi.

Примечание:

- Этот пульт является универсальным и может быть использован для кондиционеров с различными функциями. Если вы нажмете функциональную кнопку, которой нет у данной модели, устройство продолжит работу в своем первоначальном режиме.

1 ON/OFF (Включение / Выключение):

Нажмите эту кнопку, чтобы включить устройство. Для выключения устройства нажмите эту кнопку снова.





2 - (Уменьшение величины):

Нажмите данную кнопку, чтобы уменьшить заданную температуру. При нажатии и удерживании кнопки более 2 секунд значение температуры начнет быстро уменьшаться. В режиме Автоматика температура не задается.

3 + (Увеличение значения):

Нажмите данную кнопку, чтобы увеличить заданную температуру. При нажатии и удерживании кнопки более 2 секунд значение температуры начнет быстро увеличиваться. В режиме Автоматика температура не задается.

4 MODE (Режим работы):





При каждом нажатии кнопки режим работы переключается в следующем цикле: Автоматика (AUTO ) , Охлаждение (COOL ) , Осушение (DRY ) , Вентилятор (FAN ) и Обогрев (HEAT )*.

AUTO ► COOL ► DRY ► FAN ► HEAT * * Только у моделей с функцией обогрева.



При подключении к источнику питания по умолчанию устанавливается режим Автоматика, заданная температура не отображается на дисплее внутреннего блока и блок автоматически устанавливает соответствующий режим работы в зависимости от температуры в помещении для обеспечения комфортных условий.

5 FAN (Скорость вентилятора):

Эта кнопка используется для изменения скорости вращения вентилятора в следующем порядке: Автоматика (AUTO), низкая скорость , средне низкая скорость , средняя скорость , средняя высокая скорость , высокая скорость .



• Функция X-FAN (Выбег вентилятора / Выдувание влажности):

При нажатии кнопки настройки скорости вращения вентилятора в течение 2 секунд в режиме Охлаждения или Осушения появляется индикатор , причем после выключения устройства вентилятор работает еще несколько минут, чтобы высушить его внутреннюю часть. При подключении питания функция X-FAN по умолчанию выключена. Функция X-FAN не может использоваться для режимов Автоматика, Вентилятор или Отопление.

Эта функция позволяет удалять влагу на испарителе внутреннего блока после выключения блока, чтобы предотвратить появление плесени.





- При включенной функции X-FAN: После выключения блока нажатие кнопки ON/OFF позволит вентилятору внутреннего блока работать на малой скорости еще несколько минут. В это время можно остановить вентилятор внутреннего блока непосредственно нажатием кнопки для установки скорости вентилятора на 2 секунды.
- При выключенной функции X-FAN: После выключения блока нажатием кнопки ON/OFF весь блок немедленно останавливается.



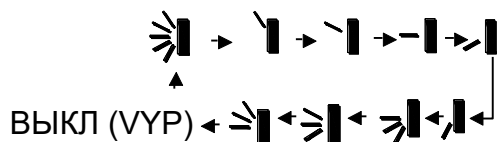



6 SWING

(Направление выдуваемого воздуха):

Нажмите эту кнопку для циклической настройки направления обдува.



Этот пульт является универсальным и используется для кондиционеров с различными функциями. Если для данного устройства введена команда ,  или , устройство выполняет ее как функцию .





Эта функция  означает, что планка для направления выдуваемого воздуха будет качаться между крайними положениями:     .

7 I FEEL

(Выбор датчика температуры):



Нажмите эту кнопку, чтобы включить функцию I FEEL. Устройство будет регулировать температуру в соответствии с температурой, измеренной датчиком дистанционного управления. Нажмите эту кнопку еще раз, чтобы отменить функцию I FEEL. Когда функция I FEEL включена, пульт дистанционного управления должен быть расположен таким образом, чтобы внутренний блок мог принимать сигналы от пульта дистанционного управления.

8 / (Здоровье / Вентиляция):

Нажмите эту кнопку, чтобы включить/выключить функцию Здоровье (генерация ионов) или Вентиляция. После первого нажатия кнопки включается функция Вентиляция – на дисплее появится . При втором нажатии кнопки режимы Вентиляция и Здоровье включаются одновременно – на дисплее отображается  и . При третьем нажатии кнопки режимы Вентиляция и Здоровье выключаются. При нажатии кнопки в четвертый раз включается функция Здоровье; на дисплее появится . При следующем нажатии кнопки весь цикл повторяется.

Примечание: Эти функции доступны только на некоторых моделях.

9 SLEEP (Режим сна):

Нажмите эту кнопку для циклического перехода в режим Сон 1 ()¹, Сон 2 ()², Сон 3 ()³ или выключения режима Сон. После включения питания функция Сон по умолчанию выключена.

- Режим Сон 1:
В режиме Охлаждение Удаление влаги:
При включении режима Сон 1 заданная температура увеличится на 1°C через 1 час, а через 2 часа – на 2°C. После этого устройство продолжает работать с этой установленной температурой.
В режиме Обогрев:
При включении режима Сон 1 заданная температура уменьшится на 1°C через 1 час, а через 2 часа – на 2°C. После этого устройство продолжает работать с этой установленной температурой.
- Режим Сон 2
В этом режиме кондиционер будет работать в соответствии с предварительно заданной производителем формой температурной кривой (группа температурных кривых) для режима сна.
- Режим Сон 3
В этом режиме кондиционер будет работать в соответствии с заданной пользователем формой температурной кривой (группа температурных кривых) для режима сна.





- 1) В режиме Сон 3 придержите кнопку TURBO, чтобы переключить пульт дистанционного управления на режим установки температуры пользователем. Дисплей пульта управления покажет 1 час в поле часов, а в поле установки температуры будет мигать последняя установленная температура для режима сна (в первый раз это будет температура, заданная производителем).
 - 2) Используйте кнопку + или – для изменения установленного значения по мере необходимости и подтвердите настройку нажатием кнопки TURBO.
 - 3) После этой операции время в поле часов автоматически увеличится на 1 час (т. е. до 2 часов, а в последующих циклах постепенно до 3-8 часов), а в поле установки температуры будет мигать соответствующая последняя установленная температура.
 - 4) Повторяйте шаги 2 и 3 до тех пор, пока не будет установлена желаемая температура для 8-го часа. После выполнения данной операции задание температуры в режиме сна завершено. На дисплее пульта дистанционного управления снова отображаются текущие настройки времени и температуры.
- Если вы хотите проверить пользовательские настройки температуры для режима Сон 3, выполните ту же процедуру, что и для настройки, но не изменяйте температуру, а просто подтвердите ее нажатием кнопки TURBO.

Примечание: Если в течение 10 секунд в режиме Сон 3 не будет нажата ни одна кнопка при установке или просмотре значений температуры, режим будет прерван, а дисплей пульта дистанционного управления вернется в предыдущее состояние. Из режима Сон 3 для установки или просмотра значений температуры можно также выйти, нажав кнопку ON/OFF, MODE, T-ON/T-OFF или SLEEP.



10 TEMP (Отображение температуры):

Нажмите эту кнопку для переключения между отображением заданной температуры и измеренной комнатной температуры. При включении устройства заданная температура отображается в стандартном режиме. При переключении в режим отображения комнатной температуры на дисплее появится индикатор . Переключение обратно в режим отображения заданной температуры произойдет автоматически через 5 секунд или раньше, если с пульта дистанционного управления будет отправлена другая команда. Если пользователь не установил режим отображаемой температуры, будет отображаться установленная температура.

11 QUIET (Тихая работа):

Нажмите эту кнопку, чтобы выбрать режим Автоматической тихой работы (отображаются индикатор  и AUTO), Тихая работа (отображается только индикатор ) или выключение тихой работы (индикатор  не отображается). После включения питания функция Тихая работа по умолчанию выключена. Примечание: Функция Тихая работа не может быть задана для режима Вентилятор и Осушение. В режиме Тихая работа (когда отображается индикатор ) нельзя регулировать скорость вращения вентилятора.

12 CLOCK (Настройка часов):

Нажмите кнопку CLOCK для настройки времени. Начнет мигать индикатор . В течение 5 секунд нажмите кнопку + или –, чтобы задать актуальное время. Когда Вы удерживаете любую из этих кнопок более 2 секунд, время начинает увеличиваться или уменьшаться на 1 минуту каждые 0,5 секунды, а затем на 10 минут каждые 0,5 секунды. Во время мигания после установки времени нажмите кнопку CLOCK. Индикатор  перестанет мигать.

13 T-ON/T-OFF (Задание времени Включение / Выключение)

Нажмите кнопку T-ON, чтобы запустить настройку включения по таймеру. Чтобы отменить программу автоматического таймера, нажмите эту кнопку еще раз.



При нажатии этой кнопки T-ON индикатор  исчезает и начинает мигать индикатор ON. В качестве времени включения отобразится 00:00. В течение 5 секунд нажмите кнопку + или –, чтобы задать время включения. При каждом нажатии этих кнопок время меняется на 1 минуту. При удержании любой из этих кнопок время начинает увеличиваться и быстро уменьшаться на 1 минуту, а затем на 10 минут. В течение 5 секунд после задания времени подтвердите настройку нажатием кнопки T-ON.

Нажмите кнопку T-OFF для настройки автоматического выключения. Чтобы отменить программу автоматического таймера, нажмите эту кнопку еще раз. Процедура задания завершения работы в определенное время такая же, как и у включения в определенное время.

14 TURBO (Ускорение работы кондиционера):

Нажмите эту кнопку для включения / выключения функции Turbo, чтобы позволить устройству достичь заданной температуры в кратчайшие сроки. В режиме Охлаждение устройство будет выдувать очень холодный воздух на максимальной скорости вращения вентилятора. В режиме Отопления устройство будет выдувать очень горячий воздух на максимальной скорости вращения вентилятора.

15 LIGHT (Освещение дисплея):



Нажмите кнопку LIGHT, чтобы включить/выключить освещение дисплея. Когда освещение включено, отображается индикатор . Когда освещение выключено, индикатор  исчезает.

16 WiFi (Функция Wi-Fi):

Нажмите кнопку WIFI для включения или выключения функции Wi-Fi. Когда функция Wi-Fi включена, на пульте дистанционного управления появляется индикатор «Wi-Fi». Чтобы восстановить заводские настройки модуля Wi-Fi, одновременно нажмите кнопки MODE и WiFi и удерживайте их в течение 1 секунды при выключенном устройстве.

- Эта функция доступна только на некоторых моделях.

17 Комбинация кнопок + и - (Блокировка пульта управления):

Нажмите одновременно кнопки + и -, чтобы заблокировать или разблокировать кнопки на пульте дистанционного управления. Когда пульт дистанционного управления заблокирован, отображается индикатор , а при нажатии любой кнопки индикатор  мигает три раза.

18 Комбинация кнопок MODE и - (Переключение °C/°F):

Когда устройство выключено, одновременно нажмите кнопки MODE и - для переключения отображения температуры в градусах Цельсия (°C) или в градусах Фаренгейта (°F).

19 Комбинация кнопок TEMP и CLOCK в режиме Охлаждение (Экономия энергии):

В режиме Охлаждение одновременно нажмите кнопки TEMP и CLOCK, чтобы включить функцию энергосбережения. Дисплей пульта дистанционного управления показывает «SE». Повторите данную операцию, чтобы отключить функцию.

20 Комбинация кнопок TEMP и CLOCK в режиме Обогрев (Обогрев 8°C):

В режиме Обогрев одновременно нажмите кнопки TEMP и CLOCK, чтобы активировать функцию Обогрев на 8°C. На дисплее пульта дистанционного управления появится индикатор «», а температура будет установлена на 8 °C (или на 46°F). Повторите данную операцию, чтобы отключить функцию.

21 Функция подсветки дисплея:

При первом включении устройства подсветка включается на 4 сек., затем при нажатии кнопки включается на 3 сек.

4.2 Замена батареек

1. Снимите крышку батарейного отсека с задней стороны пульта дистанционного управления (см. рисунок).
2. Извлеките старые батарейки.
3. Вставьте две 1,5 В батарейки размером AAA. Убедитесь в правильности полярности.
4. Установите обратно крышку батарейного отсека.

Примечания:

- При замене батареек не совмещайте старые и новые батарейки или батарейки разных типов. Иначе устройство может быть повреждено.
- Если вы долго не пользуетесь пультом дистанционного управления, извлеките из него батарейки, чтобы из них не вытекла жидкость.
- Используйте пульт дистанционного управления только в радиусе действия его сигнала.
- Пульт дистанционного управления следует размещать на расстоянии не менее 1 м от телевизора или звукового оборудования.
- Если пульт дистанционного управления не работает должным образом, извлеките батарейки и установите их снова через 30 секунд. Если он по-прежнему не работает, замените батарейки.

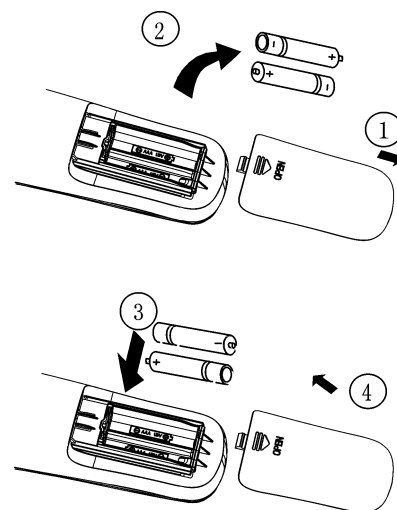

Процедура замены батареек

5 ТЕХНИЧЕСКОЕ ОБСЛУЖИВАНИЕ

Перед осмотром и обслуживанием устройства поверните главный выключатель питания в положение OFF, чтобы отключить устройство от сети.

5.1 Блоки оборудования

Внутренний блок, наружный блок и пульт дистанционного управления

- Протрите устройство сухой мягкой тканью.

Передняя панель

1. Открытая передняя панель.
 - Сдвиньте два упора с левой и правой стороны вниз до щелчка.
2. Снимите переднюю панель.
 - Изымите шнур.
 - Наклоните переднюю панель вперед, чтобы снять ее.
3. Очистите переднюю панель.
 - Очистите переднюю панель мягкой тканью, смоченной в воде.
 - Для очистки можно использовать только нейтральное моющее средство.
 - Если вы моете переднюю панель водой, вытрите ее насухо тканью, а затем дайте ей высохнуть в затененном месте.
4. Установите переднюю панель.
 - Вставьте переднюю панель в углубления в устройстве (3 места).
 - Прикрепите шнур к внутренней правой стороне передней решетки.
 - Медленно закройте панель.

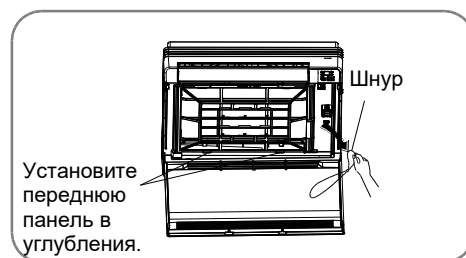
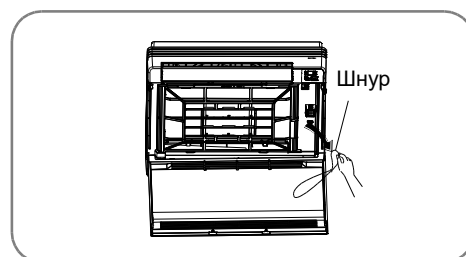
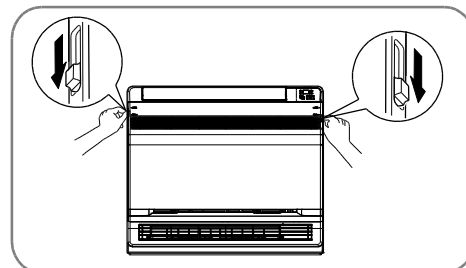

Предупреждение

- Не прикасайтесь к металлическим частям внутреннего блока. Вы можете травмировать себя.
- Используйте прочный табурет и соблюдайте осторожность при снятии или установке передней панели на устройстве, установленном на большой высоте.
- Не используйте для чистки воду горячее 40 °С, бензин, разбавители или другие летучие вещества, полироли, щетки и т. п.
- После очистки и установки панели проверьте, хорошо ли она держится на месте.

5.2 Фильтры

1. Открытая передняя панель.
2. Изымите воздушный фильтр.
 - Слегка нажмите на защелки с правой и левой стороны воздушного фильтра и потяните фильтр вверх.
3. Извлеките титан-апатитовый фотокаталитический фильтр для очистки воздуха.
 - Удерживая выступы рамы, освободите упоры в 4 местах.

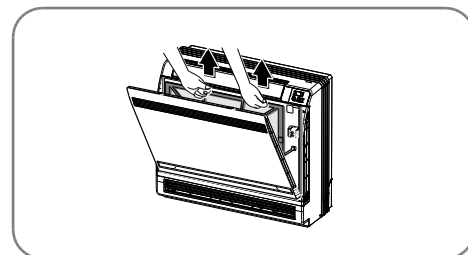

4. Очистите или замените каждый фильтр.

- См. рисунок.



5. Установите титано-апатитовый фотокаталитический фильтр очистки воздуха на место и закройте переднюю панель.

- Работа без воздушных фильтров может привести к таким проблемам, как скопление пыли во внутреннем блоке.

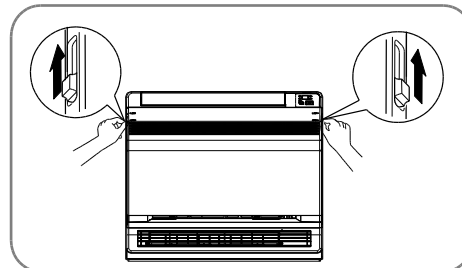

6. Очистите воздушные фильтры водой или пылесосом.

- Если фильтры нелегко очистить, промойте их нейтральным моющим средством, растворенным в теплой воде. Затем дайте им высохнуть в затененном месте.
- Рекомендуется очищать воздушные фильтры каждую неделю.

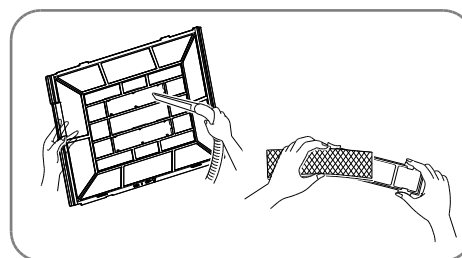

5.3 Титан-апатитовый фотокаталитический фильтр для очистки воздуха

Эффективность титано-апатитового фотокаталитического фильтра для очистки воздуха можно возобновить, промывая его водой каждые 6 месяцев. Рекомендуется заменять фильтр через каждые 3 года.

ТЕХНИЧЕСКОЕ ОБСЛУЖИВАНИЕ

1. Удалите пыль из фильтра пылесосом, а если фильтр очень грязный, погрузите его в теплую воду на 10-15 минут.
2. Не вытаскивайте фильтр из рамы при промывке водой.
3. После промывки стряхните остатки воды с фильтра и дайте ему высохнуть в затененном месте.
4. Фильтр изготовлен из бумаги. Не выжимайте фильтр, когда хотите удалить из него воду.

Замена

- Ослабьте упоры на раме фильтра и замените фильтр на новым.
- Утилизируйте старый фильтр как горючие отходы.

Примечание

Работа с загрязненными фильтрами вызывает следующие проблемы:

- Невозможность удаления запахов из воздуха.
- Фильтр не может очищать воздух.
- Снижается эффективность охлаждения или обогрева.
- Может вызывать неприятный запах.

Контроль

- Убедитесь в том, что основание, цоколь и другие монтажные элементы наружного блока не разрушаются и не подвергаются коррозии.
- Убедитесь в том, что ничто не блокирует вход и выход воздуха из внутреннего и наружного блоков.
- Убедитесь, что конденсат непрерывно вытекает из дренажного шланга при работе в режиме Охлаждение или Осушение. Если вода не сливается, это может быть связано с утечкой воды из внутреннего блока. В этом случае прекратите работу и обратитесь в сервисный центр.

5.4 Перед длительным отключением

1. При хорошей погоде запустите устройство в режиме вентилятора на несколько часов, чтобы внутренняя поверхность устройства хорошо просохла.
 - Используйте кнопку MODE для установки режима Вентилятор (✪).
 - Начните работу, нажав кнопку ON/OFF.
2. По окончании работы выключите автоматический выключатель кондиционера.
3. Очистите воздушные фильтры и установите их на место.
4. Извлеките батарейки из пульта дистанционного управления.

Примечание:

Если к наружному блоку подключено несколько внутренних блоков, то перед использованием режима вентилятора убедитесь, что ни один из блоков не работает в режиме Обогрева.

Диапазон величин рабочей температуры

	Внутри DB/WB (°C)	Снаружи DB/WB (°C)
Максимальное охлаждение	32/23	43/26
Максимальный нагрев	27/-	24/18

Диапазон рабочих (наружных) температур для агрегата только с охлаждением составляет от -15 до 43°C, а для агрегата с охлаждением и нагревом – от -22 до 43°C.

6 УКАЗАНИЯ ПО ЭКСПЛУАТАЦИИ

6.1 Принцип работы и специальные функции для охлаждения

Принцип

Кондиционер поглощает тепло из помещения, переносит его наружу и излучает в окружающее пространство для снижения температуры внутри помещения. Мощность охлаждения будет увеличиваться или уменьшаться в зависимости от температуры окружающей среды.

Защита от замерзания

Если устройство работает в режиме низкотемпературного охлаждения, при снижении температуры ниже 0°C на теплообменнике внутреннего блока образуется иней. В этом случае схема управления внутреннего блока остановит компрессор и защитит блок от замерзания.

6.2 Принцип работы и специальные функции для обогрева

Принцип

- Кондиционер поглощает тепло из внешней среды и переносит его внутрь, повышая температуру в помещении. Таков принцип работы теплового насоса, тепловая мощность которого уменьшается по мере снижения температуры наружного воздуха.
- Если наружная температура слишком низкая, используйте для обогрева другое устройство.

Разморозка

- При низкой наружной температуре низкая и высокой влажности воздуха в наружном блоке при длительной работе образуется иней, что снижает эффективность обогрева. В этом случае включается функция автоматического размораживания, а функция нагрева будет прервана примерно на 8-10 минут.
- Во время автоматического размораживания вентиляторы внутреннего и наружного блоков останавливаются.
- Во время оттаивания индикатор на внутреннем блоке мигает, а из наружного блока может выходить пар. Это вызвано размораживанием и не является неисправностью.
- После завершения размораживания функция обогрева автоматически возобновится.

Функция защиты от обдува холодным воздухом

В режиме отопления вентилятор внутреннего блока не включится, пока температура теплообменника внутреннего блока не достигнет определенного значения в следующих трех случаях. Это предотвращает выдувание холодного воздуха из устройства (вентилятор запускается в течение 3 минут).

1. Функция обогрева только что запущена.
2. Только что завершена функция автоматического размораживания.
3. Обогрев при низкой температуре.

Климатический тип агрегата указан на заводской табличке.

При охлаждении не устанавливайте температуру ниже, чем требуется. В противном случае ваши расходы на электроэнергию возрастут.

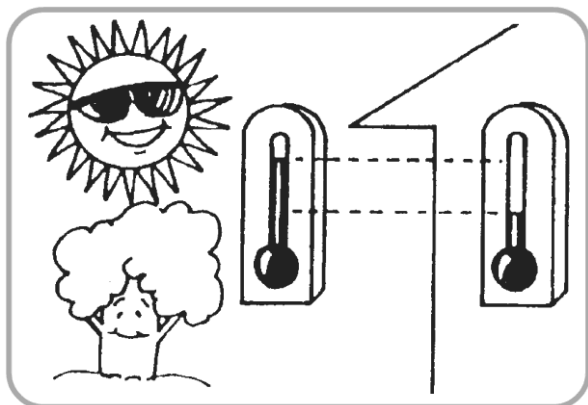

Еженедельно очищайте воздушный фильтр для поддержания эффективности работы устройства.

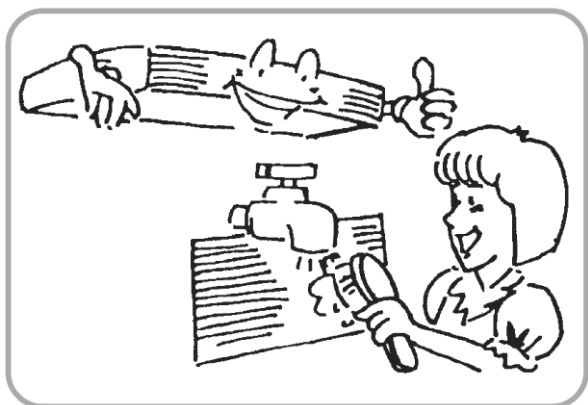

Если при охлаждении в помещение попадает прямой солнечный свет, прикройте окно, например, шторой, чтобы воздух в помещении не нагревался и не увеличивал расходы на электроэнергию.



Чтобы рассеять холодный воздух по помещению, установите соответствующий способ обдува (см. рисунок).

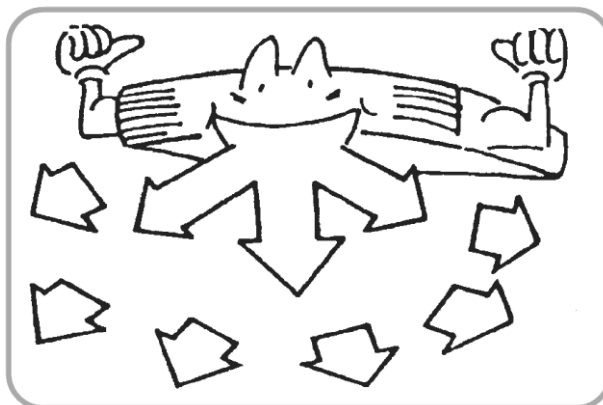

При охлаждении не открывайте без необходимости окна и двери, чтобы холодный воздух не выходил наружу и не расходовал энергию.

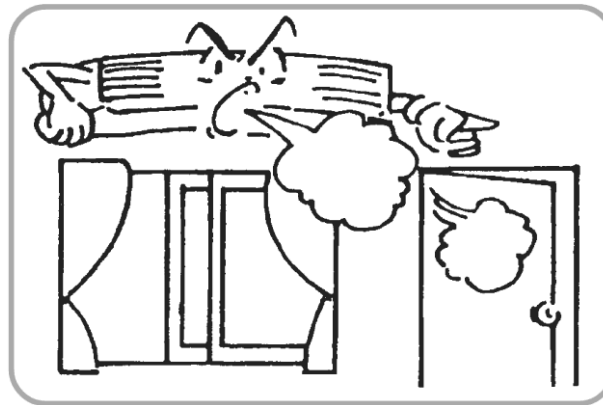

Если вентиляция недостаточна, периодически открывайте окно для проветривания помещения, но не надолго, чтобы холодный воздух не выходил без необходимости.

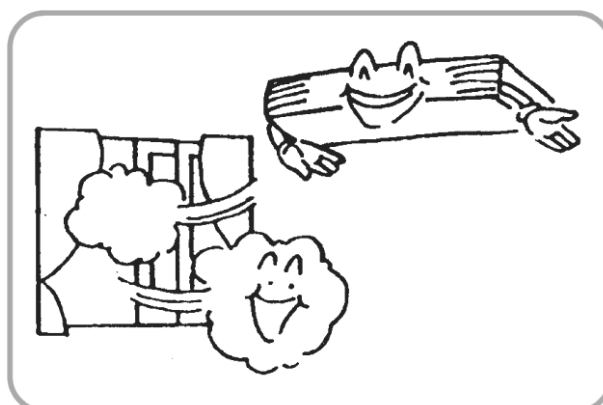

7 ПРЕДУПРЕЖДЕНИЕ

Питание устройства (напряжение и частота) должно соответствовать параметрам, указанным на заводской табличке. Используйте предохранители только предписанного типа и не заменяйте их проволокой.



Не помещайте какие-либо предметы в отверстия для впуска и выпуска воздуха, иначе оборудование может выйти из строя или люди могут получить травмы. Будьте особенно внимательны, когда дети находятся рядом с оборудованием.

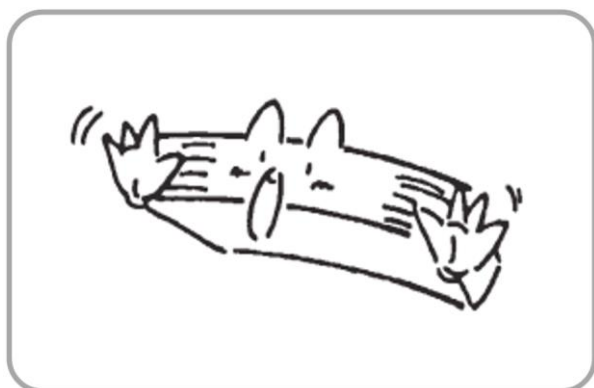

Не направляйте выдуваемый воздух непосредственно на людей, особенно на детей, пожилых и больных людей.



Если во время работы возникают электромагнитные помехи, выключите кондиционер. Если оборудование не будет использоваться в течение длительного времени, выключите главный выключатель питания.

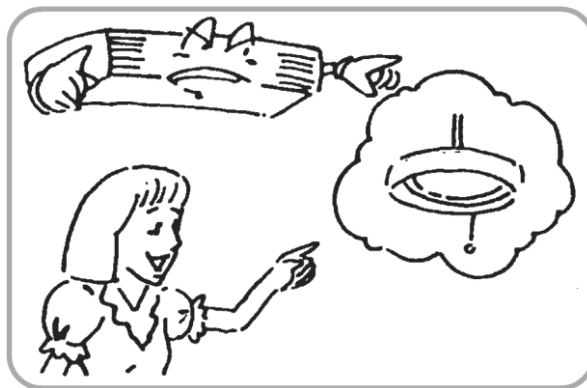

Не устанавливайте какие-либо препятствия на пути воздушного потока внутреннего и наружного блоков. Может снизиться производительность или возникнуть неисправность.



Не размещайте рядом с устройством обогреватели и другие источники тепла. Тепло может деформировать пластмассовые детали.

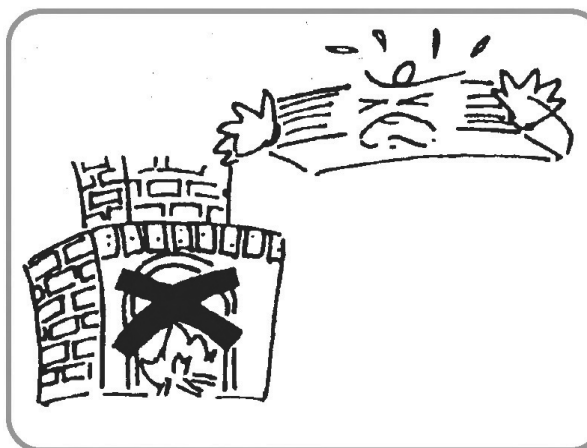

8 ПРОВЕРКИ ПЕРЕД СЕРВИСНЫМ ОБСЛУЖИВАНИЕМ

Прежде чем обращаться в сервисную службу, проверьте следующую таблицу. Там вы можете найти решение своих проблем. Если это не помогло и устройство по-прежнему не работает должным образом, обратитесь к дилеру или в авторизованный сервисный центр.

Проблема	Причины и решения
Оборудование не работает.	<ul style="list-style-type: none">• Проверьте, не поврежден ли электрический кабель или не сработал ли автоматический выключатель.• Убедитесь, что источник питания в порядке.• Убедитесь, что таймер включения / выключения устройства не активирован.
Кондиционер работает, но охлаждает недостаточно.	<ul style="list-style-type: none">• Проверьте, не установлена ли слишком высокая температура.• Убедитесь, что в помещение не попадают прямые солнечные лучи.• Убедитесь, что двери или окна закрыты.• Убедитесь, что ничто не препятствует свободному потоку воздуха.• Проверьте, работает ли вытяжной вентилятор.• Убедитесь, что воздушный фильтр не загрязнен и не засорен.
Во время работы из устройства выходит пар или туман.	<ul style="list-style-type: none">• Теплый воздух из помещения смешивается с холодным воздухом из агрегата. Это может привести к конденсации влаги в воздухе.
Пульт дистанционного управления не работает.	<ul style="list-style-type: none">• Препятствие на пути сигнала между устройством и пультом дистанционного управления.• Убедитесь, что батарейки вставлены с соблюдением правильной полярности.• Убедитесь, что батарейки не разряжены.

9 БЕЗОПАСНОЕ ОБРАЩЕНИЕ С ГОРЮЧИМ ХЛАДАГЕНТОМ

9.1 Квалификационные требования к работникам, проводящим установку и техническое обслуживание оборудования

- Все работники, занимающиеся системой кондиционирования, должны иметь действующий сертификат, выданный уполномоченной организацией, а также соответствующую квалификацию для проведения работ с системами охлаждения, признаваемую в настоящей сфере деятельности. Если необходимо, чтобы техническое обслуживание или ремонт проводили другие техники, то эти техники должны находиться под надзором лица, обладающим квалификацией в сфере использования горючего хладагента.
- Оборудование должно ремонтироваться только в соответствии с методикой, рекомендуемой его производителем.

9.2 Примечания по установке оборудования

- Кондиционирующее оборудование не должно использоваться в помещении, в котором горит открытый огонь, (например, горящий камин, газовая горелка, электрическое отопление с раскаленными спиралями).
- Запрещено сверлить в трубке для хладагента отверстия или бросать часть этой трубки в огонь.
- Кондиционер должен устанавливаться только в том помещении, площадь пола которого является больше минимально допустимой. Минимальная площадь помещения указывается на заводской табличке или в следующей таблице.
- После установки оборудования оно должно быть испытано на предмет утечки из него хладагента.

Таблица «а»: Минимальная площадь помещения (м²)

Количество хладагента (кг)	≤ 1,2	1,3	1,4	1,5	1,6	1,7	1,8	1,9	2	2,1	2,2	2,3	2,4	2,5
Установка на полу	/	14,5	16,8	19,3	22	24,8	27,8	31	34,3	37,8	41,5	45,4	49,4	53,6
Установка в окне	/	5,2	6,1	7	7,9	8,9	10	11,2	12,4	13,6	15	16,3	17,8	19,3
Крепление на стене	/	1,6	1,9	2,1	2,4	2,8	3,1	3,4	3,8	4,2	4,6	5	5,5	6
Крепление на потолке	/	1,1	1,3	1,4	1,6	1,8	2,1	2,3	2,6	2,8	3,1	3,4	3,7	4

9.3 Указания по техническому обслуживанию

- Проверьте, соответствуют ли пространство для проведения технического обслуживания и площадь пола помещения требованиям, указанным на заводской табличке.
- Оборудование разрешено эксплуатировать только в тех помещениях, которые соответствуют требованиям, указанным на заводской табличке.
- Проверьте качество проветривания пространства для проведения технического обслуживания.
- Во время работы необходимо обеспечить постоянное проветривание. Проверьте, нет ли в пространстве для проведения технического обслуживания открытого огня или его потенциального источника.
- В пространстве для проведения технического обслуживания не должно быть открытого огня и здесь должна быть вывешена табличка «Курение запрещено».
- Проверьте, в хорошем ли состоянии находятся обозначения на оборудовании.
- Замените плохо видимые или поврежденные предупреждающие знаки.

ОБРАТНЫЙ ПРИЕМ ЭЛЕКТРООБОРУДОВАНИЯ, СРОК СЛУЖБЫ КОТОРОГО ЗАКОНЧИЛСЯ



Указанный символ на изделии или в сопроводительной документации означает, что использованные электрические или электронные изделия не должны ликвидироваться вместе с бытовыми отходами. С целью надлежащей утилизации изделия сдайте его в определенный специализированный пункт сбора вторичного сырья, где изделие будет принято бесплатно. Правильная утилизация данного изделия способствует сохранению ценных природных ресурсов, а также поддерживает профилактику потенциального отрицательного воздействия на окружающую среду и здоровье человека, которое имеет место при неправильной утилизации отходов. Подробную информацию запросите у местного соответствующего органа управления или ближайшего пункта сбора вторичного сырья.

ИНФОРМАЦИЯ О ХЛАДАГЕНТЕ

Данное оборудование содержит фторированные парниковые газы, оговоренные в Киотском протоколе. Техническое обслуживание оборудования и его утилизация должны проводиться квалифицированным персоналом.

Тип хладагента: R32

Количество хладагента: см. табличку на оборудовании.

Величина GWP: 675 (1 кг R32 = 0,675 т CO₂ eq)

GWP = Global Warming Potential (потенциал глобального потепления)



Оборудование наполнено легковоспламеняющимся хладагентом R32.

При наличии каких-либо проблем с качеством или других проблем свяжитесь с местным продавцом или авторизованным сервисным центром. **Номер экстренного вызова: 112**

ПРОИЗВОДИТЕЛЬ

SINCLAIR CORPORATION Ltd.

1-4 Argyll St.

London W1F 7LD

Великобритания

www.sinclair-world.com

Оборудование изготовлено в Китае (Made in China).

ПРЕДСТАВИТЕЛЬ

SINCLAIR Global Group s.r.o.

место нахождения: Purkyňova 45

612 00 Brno

Чешская Республика

СЕРВИСНАЯ ПОДДЕРЖКА

SINCLAIR Global Group s.r.o.

место нахождения: Purkyňova 45

612 00 Brno

Чешская Республика

Тел: +420 800 100 285 | Факс: +420 541 590 124

www.sinclair-solutions.com | info@sinclair-solutions.com



