

PREKLAD PŔVODNÉHO POUŽÍVATELSKÉHO NÁVODU

UPOZORNENIE:

Ďakujeme, že ste si vybrali náš produkt. Aby ste s ním dokázali správne zaobchádzať prečítajte si pozorne tento návod a dobre si ho uložte.

EN

For downloading manual for this product, please enter the model name at this link:

**SK**

Pre stiahnutie manuálu k tomuto produktu zadajte modelové označenie do nasledujúceho odkazu:

**HR**

Za preuzimanje priručnika za ovaj proizvod unesite naziv modela na ovu vezu:

**SL**

Za prenos navodil za uporabo tega izdelka, vnesite ime modela na tej povezavi:

**IT**

Per scaricare il manuale di questo prodotto, inserisci il nome del modello a questo link:

**CZ**

Pro stažení manuálu k tomuto produktu zadejte modelové označení do následujícího odkazu:

**DE**

Um das Handbuch für dieses Produkt herunterzuladen, geben Sie bitte den Modellnamen für diesen Link ein:

**HU**

Termék kézikönyvének letöltéséhez írja be a modell megnevezését az alábbi linkre:

**RU**

Чтобы загрузить руководство для этого продукта, введите обозначение модели по следующей ссылке:

**ES**

Para descargar el manual de este producto, ingrese la designación del modelo en el siguiente enlace:



OBSAH

DÔLEŽITÉ BEZPEČNOSTNÉ POKYNY	1
CHLADIVO	3
Správne uzemnenie	4
Elektrické zapojenie	4
Likvidácia výrobku	5
Informácie o vlhkosti.....	5
ČASTI A FUNKCIE	6
Hlavné časti.....	6
Upozornenia pred použitím	6
Ovládací panel	7
Hlavné funkcie.....	10
VÝBER MIESTA	12
SKLADOVANIE A ČISTENIE	12
RIEŠENIE PROBLÉMOV	14
Skôr ako zavoláte servis	14
TECHNICKÉ PARAMETRE.....	16
POUŽITÉ CHLADIVO	17
VÝROBCA	17
ZÁSTUPCA, SERVIS.....	17

DÔLEŽITÉ BEZPEČNOSTNÉ POKYNY

- Toto zariadenie by nemali obsluhovať osoby (vrátane detí), ktoré majú znížené fyzické, zmyslové alebo mentálne schopnosti alebo nemajú dostatok potrebných vedomostí a skúseností, pokiaľ nie sú pod dozorom alebo nie sú poučené o obsluhu zariadenia osobou, ktorá zodpovedá za ich bezpečnosť.
- Na deti je potrebné dozeráť, aby sa so zariadením nehrali.
- IBA PRE TRH EÚ: Toto zariadenie môžu používať taktiež deti staršie ako 8 rokov a osoby so zníženými fyzickými, zmyslovými alebo mentálnymi schopnosťami, alebo osoby s nedostatočnými skúsenosťami a vedomosťami, pokiaľ sú pod dozorom alebo ak boli poučené, ako zariadenie bezpečne používať a sú si vedomé možných rizík.
- Deti sa nesmú so zariadením hrať.
- Čistenie a používateľskú údržbu zariadenia nesmú vykonávať deti bez dozoru.
- Zaisťte, aby bolo zariadenie a jeho napájací kábel mimo dosahu detí mladších ako 8 rokov.
- Pri oprave alebo výmene dielov odpojte zariadenie od elektrického napájania.
- Varovanie: Pred odkrytím kontaktov musia byť odpojené všetky napájacie obvody.
- Pokiaľ je napájací kábel poškodený, musí byť vymenený výrobcom, autorizovaným servisom alebo osobou s príslušnou kvalifikáciou, aby sa zabránilo možnému riziku.
- Pred čistením a údržbou odpojte napájanie.
- Zariadenie nie je vhodné inštalovať do práčovne.
- Nepoužívajte zariadenie na iné funkcie, ako sú opísané v tomto návode.
- Pokiaľ je napájací kábel opotrebovaný alebo poškodený, musí byť vymenený iba kvalifikovaným servisným technikom, ktorý použije výhradne originálne náhradné diely.
- Skontrolujte, či je zástrčka správne zasunutá do funkčnej elektrickej zásuvky. Inak hrozí riziko úrazu elektrickým prúdom alebo požiaru.
- Nepripájajte k rovnakej elektrickej zásuvke ďalšie spotrebiče, inak hrozí riziko úrazu elektrickým prúdom alebo požiaru.
- Nerozoberajte ani neupravujte zariadenie alebo napájací kábel, inak hrozí riziko úrazu elektrickým prúdom alebo požiaru. Všetky opravy zverte kvalifikovanému technikovi.

- Nedávajte napájací kábel alebo odvlhčovač blízko ohrevného telesa, radiátora alebo iného zdroja tepla.
- Inak hrozí riziko úrazu elektrickým prúdom alebo požiaru.
- Táto jednotka má napájací kábel s uzemňovacím vodičom a zástrčku s uzemňovacím kontaktom. Zástrčka musí byť pripojená do správne nainštalovanej a uzemnenej elektrickej zásuvky. Uzemňovací kontakt zástrčky v žiadnom prípade neodstraňujte a nevyraďujte z funkcie.
- Jednotka má byť používaná a uskladnená tak, aby bola chránená pred navlhnutím, napr. kvôli kondenzácii vlhkosti alebo poliatiu vodou. Pokiaľ k tomu dôjde, ihneď odpojte jednotku od napájania.
- Zariadenie prepravujte vždy vo zvislej polohe a pri použití ho umiestnite na stabilný vodorovný povrch. Pokiaľ je jednotka počas prepravy položená na bok, je potom potrebné ju postaviť do vzpriamenej polohy a počas 6 hodín nepripájať k napájaniu.
- Zariadenie zapínajte a vypínajte vždy tlačidlom na ovládacom paneli. Nespúšťajte a nezastavujte prevádzku zariadenia pripájaním a odpájaním zástrčky napájacieho kábla. Inak hrozí riziko úrazu elektrickým prúdom.
- Nestláčajte tlačidlá na ovládacom paneli mokrými alebo vlhkými prstami.
- Chráňte zariadenie pred nebezpečnými chemikáliami a nepoužívajte ich na jeho čistenie. Čistite zariadenie len mäkkou utierkou, aby nedošlo k poškodeniu jeho krytu. Nepoužívajte vosk, riedidlo alebo silný čistiaci prostriedok. Nepoužívajte zariadenie tam, kde sa vyskytujú horľavé látky alebo výpary, napríklad alkohol, insekticídy, benzín atď.
- Na deti je potrebné dozerať, aby sa so zariadením nehrali, neovládali ho ani naň neliezli.
- Pokiaľ zariadenie vydáva neobvyklé zvuky alebo z neho vychádza dym, ihneď ho odpojte od napájania.
- Nikdy neumývajte jednotku vodou. Voda môže preniknúť do jednotky a poškodiť izoláciu, čo môže mať za následok úraz elektrickým prúdom. Pokiaľ sa do jednotky dostane voda, ihneď odpojte jednotku od napájania a kontaktujte servisné stredisko.
- Zariadenie musia zdvíhať alebo premiestňovať najmenej dve osoby.
- Pred použitím skontrolujte, či ste z obalu vybalili všetko príslušenstvo.
- Pri vyťahovaní alebo vkladaní filtra sa nedotýkajte kovových dielov zariadenia, inak hrozí riziko poranenia.
- Neblokujte otvory pre prívod a výfuk vzduchu. Obmedzenie prietoku vzduchu bude mať za následok zníženie účinnosti alebo riziko poškodenia zariadenia.

- Počas pripájania / odpájania zariadenia držte v ruke vždy zástrčku napájacieho kábla. Nikdy neodpájajte zariadenie ťahaním za napájací kábel. Inak hrozí riziko úrazu elektrickým prúdom alebo poškodenie káblu.
- Nainštalujte zariadenie na pevnú rovnú podlahu, ktorá unesie váhu jednotky (50 kg). Inštalácia na nedostatočne odolnom alebo nerovnom povrchu môže mať za následok riziko poškodenia majetku alebo poranenie osôb.
- Pre dosiahnutie maximálnej účinnosti prevádzky zatvorte všetky dvere a okná.
- GWP: R290: 3

CHLADIVO

- Pre zaistenie funkčnosti klimatizačného zariadenia cirkuluje v systéme špeciálne chladivo. Chladivo použité v tomto zariadení je R290 (Propán) a je špeciálne vyčistené. Chladivo je horľavé a bez zápachu. Pokiaľ náhodou unikne, môže za určitých podmienok explodovať.
- V porovnaní s bežným chladivom je R290 chladivo, ktoré neznečisťuje životné prostredie a nepoškodzuje ozónovú vrstvu. Má taktiež nízky skleníkový efekt. R290 má veľmi dobré termodynamické vlastnosti. Vďaka tomu môžete dosiahnuť skutočne vysokú energetickú účinnosť. Zariadenie preto potrebuje menšiu náplň chladiva.
- Množstvo náplne chladiva R290 vid' na výrobnom štítku zariadenia.

VAROVANIA:

- Zariadenie je naplnené horľavým chladivom R290.
- Zariadenie má byť nainštalované, prevádzkované alebo uložené v miestnosti s podlahovou plochou väčšou ako 13 m².
- Zariadenie musí byť umiestnené v miestnosti, kde nehrozí trvalé nebezpečenstvo vznietenia horľavých látok (napríklad otvorený oheň, spustený plynový horák alebo elektrické vykurovanie so žeravými špirálami). Zariadenie je potrebné skladovať v dobre vetranom priestore, ktorého veľkosť zodpovedá špecifikovanému objemu prevádzkovej miestnosti.
- Zariadenie musí byť uskladnené tak, aby bolo chránené pred mechanickým poškodením.
- Dbajte na to, aby potrebné vetracie otvory neboli zablokované.
- Zariadenie nedemontujte a neodhadzujte do ohňa.
- Majte na pamäti, že chladivo nemusí vydávať zápach.
- Pre zrýchlenie procesu odmrazovania alebo na čistenie zariadenia nepoužívajte žiadne iné prostriedky, len také, ktoré sú odporúčané výrobcom.

- Servis musí byť vykonávaný iba podľa odporúčaní výrobcu.
- Pokiaľ je potrebné vykonať opravu, kontaktujte najbližšie autorizované servisné stredisko.
- Akékoľvek opravy vykonávané osobami bez príslušnej kvalifikácie môžu byť nebezpečné.
- Pri manipulácii so zariadením je potrebné dodržiavať štátne normy pre plynné látky.
- Prečítajte si odborný návod.

SPRÁVNE UZEMNENIE

Na tomto zariadení je výrobcom namontovaný napájací kábel, ktorý má zástrčku (vidlicu) s dvoma napájacími a jedným uzemňovacím kontaktom. Zástrčka sa musí zapojiť do zodpovedajúcej uzemnenej elektrickej zásuvky nainštalovanej podľa príslušných elektrotechnických noriem, vyhlášok a predpisov. Pokiaľ v elektrickom rozvode nie je uzemnená zásuvka, je zodpovednosťou a povinnosťou zákazníka, aby si nechal vymeniť existujúcu zásuvku tak, aby spĺňala príslušné elektrotechnické normy, vyhlášky a predpisy. Uzemňovací kontakt nesmie byť v žiadnom prípade odpojený alebo odstránený. Nepoužívajte nikdy kábel, zástrčku alebo zariadenie, ktoré vykazujú akékoľvek známky poškodenia. Nepoužívajte zariadenie pripojené k predĺžovaciemu káblu, pokiaľ nebol skontrolovaný a vyskúšaný kvalifikovaným elektrikárom. Nesprávne zapojenie uzemnenia môže mať za následok riziko požiaru, úrazu elektrickým prúdom alebo poranenie osôb. Pokiaľ máte pochybnosti o správnom uzemnení zariadenia, obráťte sa na kvalifikovaného servisného technika.

ELEKTRICKÉ ZAPOJENIE

Pred pripojením zariadenia do elektrickej zásuvky skontrolujte či:

- Parametre elektrického napájania zodpovedajú hodnotám uvedeným na výrobnom štítku vzadu na jednotke.
- Elektrický rozvod a zásuvka sú vhodné pre napájanie zariadenia.
- Elektrická zásuvka zodpovedá zástrčke. Pokiaľ to tak nie je, nechajte zástrčku vymeniť.
- Elektrická zásuvka je správne uzemnená.
- Nedodržanie týchto dôležitých bezpečnostných pokynov zbavuje výrobcu akejkoľvek zodpovednosti.

LIKVIDÁCIA VÝROBKU

Dôležité informácie pre správnu likvidáciu výrobku podľa smernice EÚ 2002/96/EC



Po ukončení životnosti nesmie byť výrobok vyhodený do komunálneho odpadu. Musí byť odovzdaný príslušnému špecializovanému stredisku pre zber odpadu alebo predajcovi poskytujúcemu túto službu. Oddelená likvidácia domácich spotrebičov zabraňuje možným negatívnym vplyvom na životné prostredie a zdravie ľudí spôsobeným nevhodnou likvidáciou výrobku a umožňuje recykláciu použitých materiálov, čo prináša významné úspory energie a prírodných zdrojov. Ako pripomienka potreby oddelenej likvidácie domácich spotrebičov je výrobok označený symbolom prečiarknutého kontajnera.

INFORMÁCIE O VHLKOSTI

Vzduch obsahuje vždy určité množstvo vody vo forme pary. To určuje stupeň vlhkosti ovzdušia. Schopnosť vzduchu absorbovať vodné pary sa zvyšuje s narastajúcou teplotou. To je dôvod, prečo v dome pri poklese teploty začne para obsiahnutá vo vzduchu kondenzovať, ako je vidieť na chladnejšom povrchu v miestnosti, napríklad okne, stene atď. Účel odvlhčovača je odstrániť nadbytočnú vlhkosť zo vzduchu a zabrániť škodám spôsobeným kondenzáciou vody.

Odborníci zistili, že optimálne podmienky prostredia pre naše pohodlie a dom nastávajú v rozmedzí 40% až 60% relatívnej vlhkosti. Pri veľmi nízkych teplotách odporúčajú miestnosť aspoň trochu vyhrievať. To výrazne zvýši odvlhčovaciu kapacitu zariadenia. Počas kúrenia sa skondenzovaná voda na oknách a iných chladných miestach odparuje do vzduchu a môže tak byť zachytená odvlhčovačom. Vzduch vyfukovaný z odvlhčovača je obvykle o 1 – 2 °C teplejší, ako je teplota vzduchu v miestnosti.

ČASTI A FUNKCIE

HLAVNÉ ČASTI

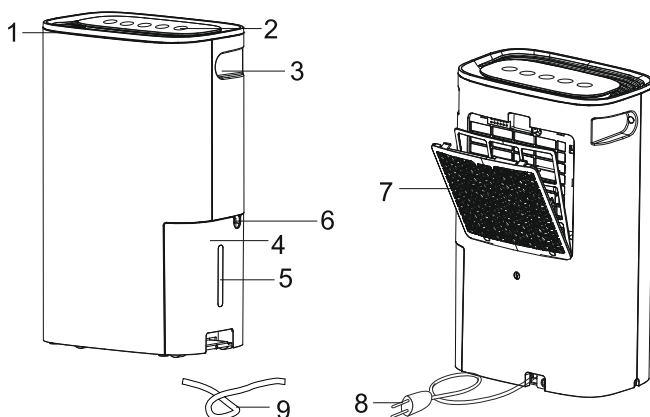

Popis

- | | | |
|-------------------|--|-------------------|
| 1. Výfuk vzduchu | 4. Nádrž na vodu | 7. Prívod vzduchu |
| 2. Ovládací panel | 5. Okienko na sledovanie hladiny vody (vodoznak) | 8. Napájací kábel |
| 3. Držadlá | 6. Vývod odtoku | 9. Odtoková rúrka |

UPOZORNENIA PRED POUŽITÍM

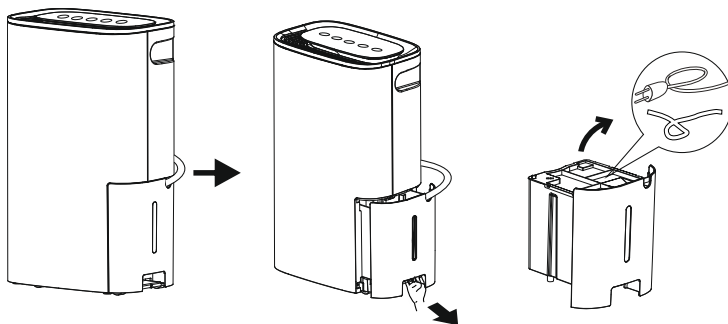

1. Najskôr vytiahnite časť napájacieho kábla, aby ste mohli vybrať nádrž na vodu.
2. Vytiahnite nádrž na vodu, odoberte kryt a vytiahnite napájací kábel a odtokovú hadicu.
3. Nasadte kryt a zasuňte nádrž na vodu naspäť.

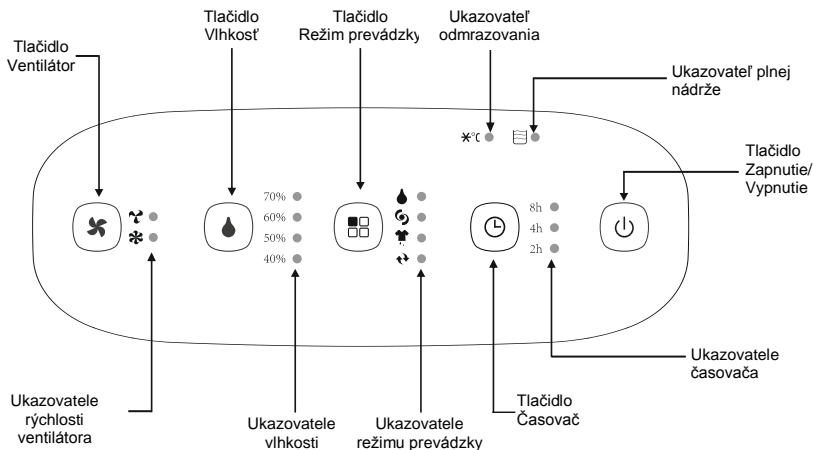

OVLÁDACÍ PANEĽ



Tlačidlo Zapnutie/Vypnutie

Stlačte jedenkrát tlačidlo Zapnutia/Vypnutia, aby ste jednotku zapli. Stlačte opäť tlačidlo Zapnutia/Vypnutia, aby ste jednotku vypli.

Tlačidlo Ventilátor





Stlačením tlačidla Ventilátor môžete nastavovať požadovanú rýchlosť ventilátora v cykle Vysoká  a Nízka .

Nastavenú rýchlosť ventilátora je možné zistiť podľa ukazovateľov rýchlosti ventilátora na ovládacom paneli.

Tlačidlo Vlhkosť

Stlačením tlačidla Vlhkosť môžete nastavovať požadovanú relatívnu vlhkosť vzduchu v miestnosti v cykle 70%, 60%, 50% a 40%. Bude svietiť príslušný ukazovateľ.

Tlačidlo Režim prevádzky

Stlačením tlačidla Režim prevádzky môžete nastavovať režim v cykle Odvlhčovanie , Turbo , Sušenie  a Stále odvlhčovanie . Bude svietiť príslušný ukazovateľ.

Tlačidlo Časovač

Pre naprogramovanie automatického zapnutia alebo vypnutia jednotky nastavte stlačením tlačidla Časovač požadovaný čas v cykle 2 hodiny, 4 hodiny, 8 hodín a Vypnuté.

POZNÁMKY:

- Keď odvlhčovač prvýkrát spustíte, nechajte ho zapnutý 24 hodín v režime Stále odvlhčovanie.
- Ventilátor je zapnutý, aj keď sa kompresor vypne. Je to normálny stav a umožňuje jednotke podporovať cirkuláciu vzduchu a pracovať s vyššou účinnosťou.

Ukazovateľ plnej nádrže

Keď sa nádrž zaplní vodou, jednotka sa automaticky zastaví, spustí sa zvukový signál (pípanie) a rozsvieti sa ukazovateľ plnej nádrže. Odvlhčovač nebude zapnutý, pokiaľ nie je nádrž na vodu vyprázdnená a vložená späť do jednotky. Nádrž na vodu je potrebné vždy po niekoľkých týždňoch vyčistiť, aby sa zabránilo rastu plesne a baktérií. Pre čistenie nádrže na vodu používajte šetrný čistiaci prostriedok. Po vyčistení nádrže na vodu dôkladne vysušte a potom ju zasunúť späť do odvlhčovača.

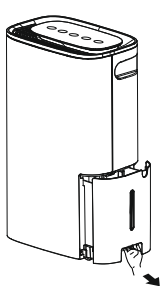

Upozornenie:

Pred vyprázdnením nádrže na vodu otvorte roh nádrže a pripevnite ho, aby ste mohli vyliať vodu.

Po vylíatí vody vráťte roh na miesto a pripevnite ho.

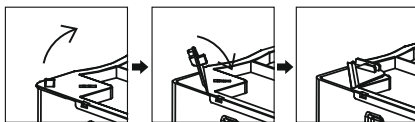

POZNÁMKY:

- Pri vylievaní vody držte nádrž obidvoma rukami.
- Keď je nádrž na vodu plná alebo je vytiahnutá z jednotky, kompresor sa vypne, ale ventilátor je ešte niekoľko minút zapnutý. Je to normálny stav. V tomto stave odvlhčovač neodstraňuje vlhkosť zo vzduchu.
- Pri odstraňovaní vlhkosti zo vzduchu sa bude z hornej časti odvlhčovača vyfukovať teplý vzduch.
- Nestavajte plnú nádrž na podlahu, pretože nemá rovné dno.

Ukazovateľ odmrazovania $\ast^{\circ}\text{C}$

Keď svieti ukazovateľ odmrazovania, znamená to, že jednotka vykonáva odmrazovací program. Keď je teplota v miestnosti veľmi nízka, bude sa na tepelnom výmenníku tvoriť námraza a jednotka prejde automaticky do programu odmrazovania. V tomto stave sa kompresor vypne a ventilátor je zapnutý, pokiaľ námraza nezmizne. Keď je program odmrazovania dokončený, kompresor sa znovu zapne a ukazovateľ odvlhčovania zhasne.

Stály odtok vody

Vodu je možné automaticky odvádzať tak, že pripojíte hadicu k vývodu stáleho odtoku vody na jednotku. To umožní stálu prevádzku jednotky (podľa nastavenia požadovanej vlhkosti) bez potreby vyprázdňovať nádrž na vodu. Pre stály odtok vody pripojte dodávanú odtokovú hadicu.

1. Umiestnite jednotku na vodorovný povrch.
2. Vytiahnite nádrž na vodu.
3. Nasuňte odtokovú hadicu na vývod z jednotky.
4. Nainštalujte nádrž na vodu späť do jednotky tak, aby odtoková hadica prechádzala výrezom v nádrži na vodu.

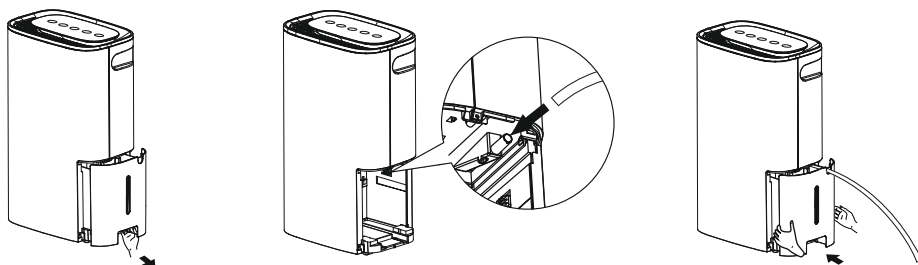

Pri použití odtokovej hadice sa riadte podľa obrázkov nižšie.

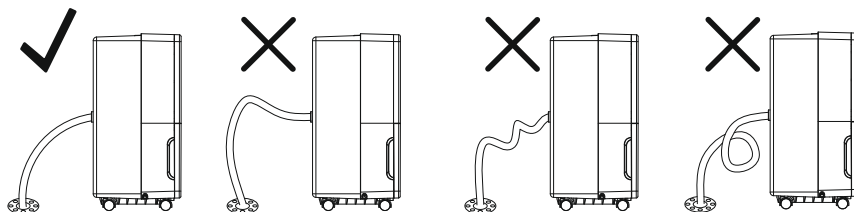







DÔLEŽITÁ POZNÁMKA:



Pri umiestnení odvlhčovača na nerovný povrch alebo pri nesprávnej inštalácii hadice môže dôjsť k zaplneniu nádrže na vodu a vypnutiu jednotky. Pokiaľ dôjde k vypnutiu, vyprázdnite nádrž na vodu a potom skontrolujte správnosť umiestnenia odvlhčovača a inštalácie odtokovej hadice. Aby mohol odvlhčovač pracovať, musí byť nádrž na vodu správne zasunutá.

HLAVNÉ FUNKCIE



Režim Odvlhčovania

- Stlačením tlačidla Režim prevádzky  nastavte režim Odvlhčovania . Na ovládacom paneli bude svietiť ukazovateľ .
- Stlačením tlačidla Ventilátor  nastavte požadovanú rýchlosť ventilátora na Vysoká  alebo Nízky . Bude svietiť príslušný ukazovateľ.
- Stlačením tlačidla Vlhkosť  nastavte požadovanú vlhkosť v miestnosti na 70%, 60%, 50% alebo 40%.







Režim Turbo

- Stlačením tlačidla Režim prevádzky  nastavte režim Turbo . Na ovládacom paneli bude svietiť ukazovateľ .
- V tomto režime sa nastaví vysoká rýchlosť ventilátora a nedá sa zmeniť. Vlhkosť je nastavená na 30% a všetky ukazovatele vlhkosti sú vypnuté.

Režim Sušenia

- Stlačením tlačidla Režim prevádzky  nastavte režim Sušenia . Na ovládacom paneli bude svietiť ukazovateľ .
- V tomto režime sa nastaví vysoká rýchlosť ventilátora a nedá sa zmeniť. Vlhkosť je nastavená na 15% a všetky ukazovatele vlhkosti sú vypnuté.
- V tomto režime nie je možné použiť funkciu Časovač. Keď je nastavený režim Sušenia, zmení sa po 24 hodinách na režim Odvlhčovania, pokiaľ nie je zariadenie nastavené inak.

Režim Stále odvlhčovanie

- Stlačením tlačidla Režim prevádzky  nastavte režim Stále odvlhčovanie . Na ovládacom paneli bude svietiť ukazovateľ .
- V tomto režime sa nastaví vlhkosť na 15% a všetky ukazovatele vlhkosti sú vypnuté.
- Stlačením tlačidla Ventilátor  nastavte požadovanú rýchlosť ventilátora na Vysoká  alebo Nízka . Bude svietiť príslušný ukazovateľ.
- V tomto režime nie je možné použiť funkciu Časovač.

Funkcia Časovač

Automatické zapnutie

- Pre naprogramovanie automatického zapnutia jednotky za určitý čas stlačte tlačidlo Časovač , keď je jednotka v pohotovostnom stave.
- Stlačením tlačidla Časovač môžete prepínať požadovaný čas v cykle 2 hodiny, 4 hodiny, 8 hodín a Vypnuté.

- Keď stlačíte tlačidlo Časovač, bude blikať ukazovateľ „2h“. Počas 5 sekúnd môžete stlačením tlačidla Časovač nastaviť požadovaný čas v cykle 2 hodiny, 4 hodiny, 8 hodín a Vypnuté. Pokiaľ tlačidlo Časovač počas 5 sekúnd nestlačíte, aktivuje sa funkcia načasovaného zapnutia a bude svietiť príslušný ukazovateľ.
- Keď je funkcia načasovaného zapnutia aktivovaná, môžete ju zrušiť stlačením tlačidla Časovač.

Automatické vypnutie

- Pre naprogramovanie automatického vypnutia jednotky za určitý čas stlačte tlačidlo Časovač , keď je jednotka zapnutá.
- Stlačením tlačidla Časovač môžete prepínať požadovaný čas v cykle 2 hodiny, 4 hodiny, 8 hodín a Vypnuté.
- Keď stlačíte tlačidlo Časovač, bude blikať ukazovateľ „2h“. Počas 5 sekúnd môžete stlačením tlačidla Časovač nastaviť požadovaný čas v cykle 2 hodiny, 4 hodiny, 8 hodín a Vypnuté. Pokiaľ tlačidlo Časovač počas 5 sekúnd nestlačíte, aktivuje sa funkcia načasovaného vypnutia a bude svietiť príslušný ukazovateľ.
- Keď je funkcia načasovaného vypnutia aktivovaná, môžete ju zrušiť stlačením tlačidla Časovač.

VÝBER MIESTA

Odvlhčovač umiestnený a zapnutý v obývačke bude mať malý alebo žiadny vplyv na susediaci uzatvorený úložný priestor, napríklad komoru, pokiaľ nebude dostatočná cirkulácia vzduchu z a do tejto oblasti.

- Nepoužívajte zariadenie vonku.
- Tento odvlhčovač je určený len na použitie v interiéri. Postavte odvlhčovač na hladkú rovnú plochu, ktorá je dostatočne pevná, aby udržala zariadenie aj s plnou nádržou na vodu.
- Ponechajte na všetkých stranách aspoň 45 cm voľného miesta na prúdenie vzduchu.
- Dajte odvlhčovač na miesto, kde teplota neklesne pod 5 °C.
- Použite odvlhčovač počas varenia, prania, kúpania, umývania riadu a na iných miestach, kde je nadmerná vlhkosť. Nainštalujte odvlhčovač ďalej od sušičky bielizne.
- Použite odvlhčovač ako prevenciu proti poškodeniu vplyvom vlhkosti všade tam, kde sú uložené knihy alebo cenné predmety.
- Použite odvlhčovač v pivnici ako prevenciu proti poškodeniu vplyvom vlhkosti.
- Pre zaistenie maximálnej účinnosti musí odvlhčovač pracovať v uzatvorenom priestore.
- Zatvorte dvere, okná a všetky ďalšie otvory, ktoré vedú von z miestnosti.

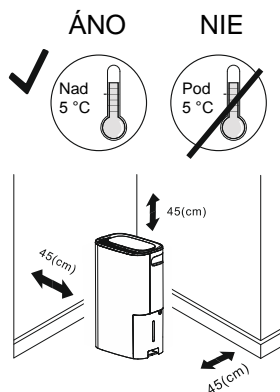

SKLADOVANIE A ČISTENIE

POZNÁMKA:

- Pred vykonaním akejkoľvek údržby jednotky skontrolujte, či je jednotka vypnutá a zástrčka napájacieho kábla nie je pripojená do elektrickej zásuvky.

Čistenie alebo výmena filtra

Vid' časť „Čistenie filtra“.

Čistenie krytu jednotky

- Chráňte jednotku pred priamym slnečným svetlom, aby nedošlo k vyblednutiu farieb krytu.

- Čistite povrch jednotky vlhkou utierkou a vysušte ho mäkkou utierkou.

Dlhodobé skladovanie alebo preprava jednotky

- Odpojte jednotku od elektrickej zásuvky.
- Vyčistite alebo vymeňte filter podľa prevádzkových pokynov.
- Vyprázdnite a vyčistite nádrž na vodu.
- Ak jednotku nepoužívate, je potrebné ju skladovať na chladnom a suchom mieste.

Čistenie filtra

- Pokiaľ je filter znečistený, zhorší sa cirkulácia vzduchu a zníži sa účinnosť odvlhčovania. Je preto vhodné filter pravidelne čistiť. Interval čistenia závisí od času a podmienok prevádzky.
- Pokiaľ sa jednotka používa neustále, odporúčame čistiť filter raz za týždeň.
- Filter je umiestnený v mriežke prívodu vzduchu (viď obrázok nižšie).

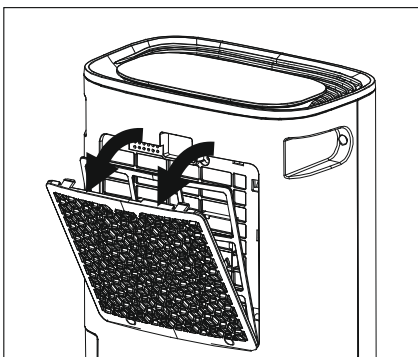

- Pre odstránenie prachu usadeného na filtri použite vysávač. Pokiaľ je filter veľmi znečistený, ponorte ho do teplej vody a niekoľkokrát opláchnite. Voda nesmie byť nikdy teplejšia ako 40 °C. Po umytí nechajte filter vyschnúť a potom ho vráťte naspäť do mriežky prívodu vzduchu.

UPOZORNENIE:

- Nepoužívajte odvlhčovač bez filtra.
- Nečistite filter v umývačke riadu.

RIEŠENIE PROBLÉMOV

SKÔR AKO ZAVOLÁTE SERVIS

Skôr ako zavoláte servis, prezrite si nasledujúcu tabuľku prehľadu problémov. Môžete tým ušetriť čas aj peniaze. Tento zoznam obsahuje opis bežných udalostí, ktoré nie sú spôsobené chybou pri výrobe alebo nekvalitnými materiálmi.

Problém	Možné príčiny	Riešenie
Odvlhčovač sa nespustí.	Odvlhčovač nie je pripojený k napájaniu.	Skontrolujte, či je zástrčka správne zasunutá do funkčnej elektrickej zásuvky.
	Došlo k prepáleniu poistky alebo vypnutiu ističa.	Skontrolujte poistky / istič a vymeňte poistku alebo zapnite istič.
	Vlhkosť vzduchu dosiahla požadovanú úroveň alebo je plná nádrž na vodu.	Keď nastane niektorý z týchto stavov, odvlhčovač sa automaticky vypne. Znížte nastavenie úrovne vlhkosti alebo vyprázdňte nádrž na vodu a správne ju zasuňte.
	Nádrž na vodu nie je v správnej polohe.	Aby mohol odvlhčovač pracovať, musí byť nádrž na vodu správne zasunutá.
	Výpadok napájania.	Odvlhčovač obsahuje obvod ochrany s časovým oneskorením (až 3 minúty), ktorý bráni preťaženiu kompresora. Jednotka preto nemusí počas 3 minút po opätovnom zapnutí začať normálne odvlhčovať.
Odvlhčovač je zapnutý veľmi dlho.	Odvlhčovaný priestor je veľmi veľký.	Výkon odvlhčovača nemusí byť pre danú veľkosť miestnosti dostatočný.
	Otvorené dvere a okná.	Zatvorte všetky vonkajšie dvere a okná.
Na špirálach sa objavuje námraza.	Odvlhčovač bol pred krátkym časom zapnutý alebo je v miestnosti veľmi nízka teplota.	Ide o normálny jav. Námraza obvykle počas 60 minút zmizne.

Problém	Možné príčiny	Riešenie
Ovládacie tlačidlá nefungujú.	Kompresor sa vypne a ventilátor pokračuje automaticky v prevádzke počas 3 minút pri danom nastavení.	Ide o normálny jav. Počkajte asi 3 minúty a nastavte rýchlosť ventilátora podľa potreby.
Počuť hukot.	Vzduch prechádza jednotkou.	Ide o normálny jav.
Odvlhčovač neodvlhčuje vzduch tak, ako by mal.	Jednotka nepracuje dostatočne dlho, aby odstránila vlhkosť.	Pri prvom použití nechajte zariadenie v prevádzke minimálne 24 hodín, aby sa udržala požadovaná úroveň vlhkosti.
	Obmedzené prúdenie vzduchu.	Skontrolujte, či nie je predná alebo zadná strana odvlhčovača zakrytá závesom, zástenou alebo nábytkom. Vid' časť „Výber miesta“.
	Znečistený filter.	Vid' časť „Čistenie filtra“.
	Nastavená úroveň vlhkosti nie je dostatočne nízka.	Pre vysušenie vzduchu nastavte nižšiu požadovanú vlhkosť v miestnosti alebo nastavte režim Vysušenie alebo Stále odvlhčovanie.
	Dvere alebo okno nie sú dobre zatvorené.	Skontrolujte, či sú všetky dvere, okná a ďalšie otvory dobre zatvorené.
	Sušička bielizne vyfukuje vlhký vzduch do miestnosti.	Nainštalujte odvlhčovač ďalej od sušičky. Výfuk zo sušičky by mal byť vyvedený von z miestnosti.
	Teplota v miestnosti je veľmi nízka.	Vlhkosť sa odstraňuje lepšie pri vyšších teplotách v miestnosti. Pri nižších teplotách prebieha znižovanie vlhkosti pomalšie. Tento model je určený na prevádzku pri teplotách nad 5 °C.
Voda na podlahe.	Uvoľnená odtoková hadica.	Skontrolujte pripojenie hadice. Vid' časť „Stály odtok vody“.
	Hadica je pripojená, ale neodvádza vodu.	Odpojte hadicu, ak používate nádrž na vodu, alebo dajte hadicu bližšie k odtoku.

TECHNICKÉ PARAMETRE

Model	CFO-18P
Menovité napätie	220–240 V~
Menovitá frekvencia	50 Hz
Príkon	250 W (max. 380 W)
Odstraňovanie vlhkosti	18 litrov / deň
Prevádzková teplota	5–32 °C
Chladivo (množstvo)	R290 (0,085kg)
Hladina akustického tlaku	max. 43dB(A)
Hmotnosť netto / bruto	10,7 / 11,7 kg
Objem nádrže	2,5 l

SPÄTNÝ ODBER ELEKTROODPADU



Uvedený symbol na výrobku alebo v sprievodnej dokumentácii znamená, že použité elektrické alebo elektronické výrobky nesmú byť likvidované spoločne s komunálnym odpadom. Za účelom správnej likvidácie výrobku ho odovzdajte na určených zberných miestach, kde budú prijaté zdarma. Správnou likvidáciou tohto produktu pomôžete zachovať cenné prírodné zdroje a napomáhate prevencii potenciálnych negatívnych dopadov na životné prostredie a ľudské zdravie, čo by mohli byť dôsledky nesprávnej likvidácie odpadov. Ďalšie podrobnosti si vyžiadať od miestneho úradu alebo najbližšieho zberného miesta.

INFORMÁCIE TÝKAJÚCE SA POUŽITÉHO CHLADIACEHO PROSTRIEDKU

Typ chladiaceho prostriedku: R290

Množstvo chladiaceho prostriedku: viď prístrojový štítok

Hodnota GWP: 3

GWP = Global Warming Potential (potenciál globálneho otepľovania)



Zariadenie je naplnené horľavým chladivom R290.

V prípade poruchy, problémov s kvalitou alebo iných, odpojte zariadenie od napájania a kontaktujte prosím miestneho predajcu alebo autorizované servisné stredisko. **Tiesňové volanie – telefónne číslo: 112**

VÝROBCA

SINCLAIR CORPORATION Ltd.

16 Great Queen Street

WC2B 5AH London

United Kingdom

www.sinclair-world.com

Zariadenie bolo vyrobené v Číne (Made in China).

ZÁSTUPCA

SINCLAIR Slovakia s.r.o.

Technická 2

821 04 Bratislava

Slovenská republika

Tel.: +421 2 3260 5050 | Fax: +421 2 4341 0786 | www.sinclair-solutions.com | obchod@sinclair.sk

SERVISNÁ A TECHNICKÁ PODPORA

SINCLAIR Slovakia s.r.o.

Technická 2

821 04 Bratislava

Slovenská republika

Tel.: +421 2 3260 5052 | Fax: +421 2 4341 0786 | servis@sinclair.sk



EN

For downloading manual for this product, please enter the model name at this link:

**SK**

Pre stiahnutie manuálu k tomuto produktu zadajte modelové označenie do nasledujúceho odkazu:

**HR**

Za preuzimanje priručnika za ovaj proizvod unesite naziv modela na ovu vezu:

**SL**

Za prenos navodil za uporabo tega izdelka, vnesite ime modela na tej povezavi:

**IT**

Per scaricare il manuale di questo prodotto, inserisci il nome del modello a questo link:

**CZ**

Pro stažení manuálu k tomuto produktu zadejte modelové označení do následujícího odkazu:

**DE**

Um das Handbuch für dieses Produkt herunterzuladen, geben Sie bitte den Modellnamen für diesen Link ein:

**HU**

Termék kézikönyvének letöltéséhez írja be a modell megnevezését az alábbi linkre:

**RU**

Чтобы загрузить руководство для этого продукта, введите обозначение модели по следующей ссылке:

**ES**

Para descargar el manual de este producto, ingrese la designación del modelo en el siguiente enlace:



