

NÁVOD NA OBSLUHU

ISTI KA VZDUCHU

SP-220A, SP-240A, SP-260A



OBSAH

Predstavenie produktov	1
Predstavenie produktov	1
Názvy častí	3
Bezpečnostné pokyny	5
Popis funkcií.....	7
Príprava na prevádzku	7
Funkcie displeja.....	10
Funkcie tlačidiel na paneli	12
Funkcie tlačidiel diaľkového ovládača	13
Údržba.....	14
Tabuľka údržby.....	14
Údržba vaničky a vodného filtra.....	16
Údržba dielov pre odstraňovanie prachu	18
Výmena HEPA/HIMOP filtra	19
Výmena batérie	19
Riešenie problémov	21
Technické údaje.....	24
Schéma zapojenia	25
Výrobca, zástupca, servisná podpora	27

Preklad pôvodného používateľského návodu verzie 23-02-2016

Ponuka modelov čističiek vzduchu SINCLAIR SP-220A, SP-260A a SP-240A sa môže podľa regiónu líšiť.

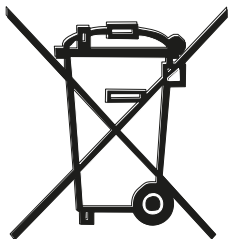

Správna likvidácia tohto produktu

Tento symbol označuje, že tento produkt nesmie byť v krajinách EÚ vyhodенý do bežného komunálneho odpadu. Aby sa zabránilo možnému poškodeniu životného prostredia alebo zdravia ľudí pre nekontrolované ukladanie odpadu, odovzdajte ho zodpovedne na recykláciu, aby ste podporili trvale udržateľnú obnovu materiálnych zdrojov. Na odovzdanie použitého zariadenia využite príslušnú zberňu odpadu alebo kontaktujte predajcu, u ktorého bol produkt zakúpený. Tí môžu prevziať tento produkt pre ekologicky šetrnú recykláciu.

Predstavenie produktov

Vlastnosti produktov

Čističky vzduchu SINCLAIR s funkciou zvlhčovania používajú špeciálne filtre a technológie na čistenie a zvlhčovanie vzduchu, aby ste mohli žiť v sviežom, prirodzenom, komfortnom a čistom životnom prostredí.

- **Antiseptický plastový filter s iónmi striebra pre hrubú nečistotu**
Obsahuje ióny striebra. Likviduje všetky druhy choroboplodných baktérií, je umývateľný a trvanlivý.
- **Elektrostatický filter pre odlučovanie prachu**
Odstraňuje rýchlo a účinne dym. Je súčasťou len niektorých modelov.
- **Bavlnený LTC katalytický filter**
Funguje ako účinný katalyzátor a dokáže rýchle odstraňovať a rozkladať rôzne pachy, aby sa zabránilo sekundárnemu znečisteniu vzduchu.
- **HIMOP filter na odstraňovanie formaldehydu**
Dokáže katalyzovať a rozkladať škodlivé látky vďaka unikátnej funkcii pre ich absorpciu a rozloženie, hlavne pri formaldehyde s nízkou koncentráciou.
- **HEPA filter na odstraňovanie prachu**
Dokáže veľmi účinne odfiltrovať poletujúce častice s veľkosťou nad 0,3 mikróna, aby sa prečistil vzduch v miestnosti.
- **Aktívny uhlíkový filter**
Tento druh aktívneho uhlia dokáže odstrániť čpavok, kyselinu octovú a ďalšie škodlivé plyny vo vzduchu.
- **Plazmový generátor**
Uvoľňuje zhluky záporných iónov (aniónov) a kladných iónov pre účinnú likvidáciu prirodzených baktérií vo vzduchu.
- **Záporné ióny (anióny)**
V okolí lesov a vodopádov je vzduch bohatý na záporné ióny (anióny), označované pre svoj osviežujúci účinok ak ako „vzdušné vitamíny“. Tento produkt dokáže vytvárať záporné ióny (anióny) pre osvieženie vzduchu v miestnosti.
- **Technológia pre elektrostatické odlučovanie prachu**
Odstraňuje rýchlo a účinne dym.
- **Zvlhčovanie vzduchu**
Vytvára prostredie s vhodnou vlhkosťou.

Tento návod sa vzťahuje na tri typy čističiek vzduchu s funkciou zvlhčovania:

Ponuka modelov čističiek vzduchu SINCLAIR SP-220A, SP-260A a SP-240A sa môže podľa regiónu líšiť.

● SP-220A: čistička vzduchu s HEPA/HIMOP filtrom a funkciou zvlhčovania

Tento typ čističky vzduchu dokáže veľmi účinne odstraňovať formaldehyd. Je preto vhodný pre obytné priestory s novým nábytkom a vybavením.

Táto čistička vzduchu má plastový antiseptický filter s ióny striebra, bavlnený LTC katalytický filter, HIMOP filter na odstránenie formaldehydu, HEPA filter na odstránenie prachu, aktívny uhlíkový filter, plazmový generátor a funkciu zvlhčovania, ktoré dokážu odstrániť škodlivé plyny, aerosóly a častice vo vzduchu a regulovať vlhkosť vzduchu v miestnosti pre vyčistenie, osvieženie a zvlhčenie vzduchu.

● SP-260A: elektrostatická čistička vzduchu s funkciou zvlhčovania

Tento typ čističky vzduchu dokáže veľmi účinne odstraňovať dym, aby sa znížilo sekundárne znečistenie a ochránilo sa zdravie vás aj vašej rodiny. Hodí sa tam, kde je mnoho dymu, prachu a peľu, napríklad v priestore pre fajčiarov alebo v herni.

Táto čistička vzduchu má plastový antiseptický filter s iónmi striebra, bavlnený LTC katalytický filter, elektrostatický filter pre odľučovanie prachu, aktívny uhlíkový filter, generátor záporných iónov a funkciu zvlhčovania, ktoré dokážu odstrániť škodlivé plyny, aerosóly a častice vo vzduchu a regulovať vlhkosť vzduchu v miestnosti pre vyčistenie, osvieženie a zvlhčenie vzduchu.

● SP-240A: elektrostatická čistička vzduchu s HEPA/HIMOP filtrom a funkciou zvlhčovania

Tento typ čističky vzduchu kombinuje funkcie SP-220A a SP-260A a dokáže tak uspokojiť rôzne prevádzkové požiadavky.

Osvieženie (ionizácia)

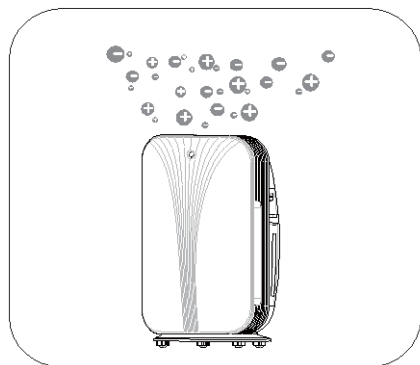

Čistenie

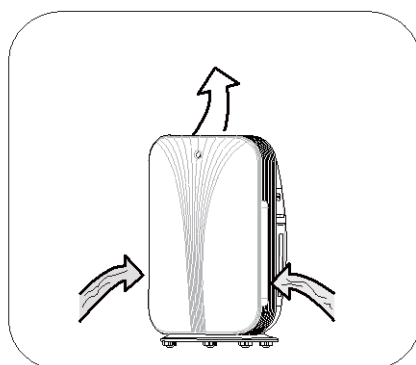

Zvlhčovanie



Názvy častí

Predná strana

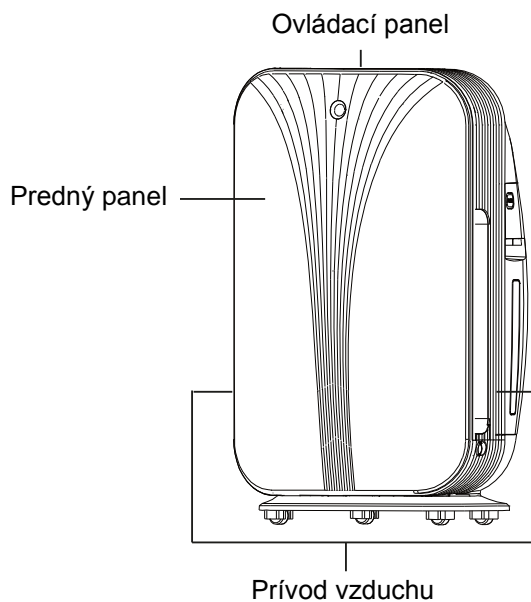

Zadná strana

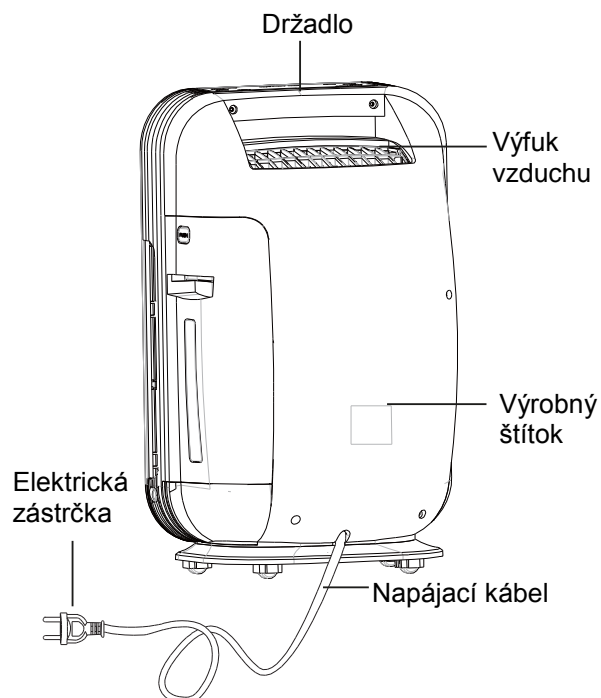

Názvy častí

● SP-220A

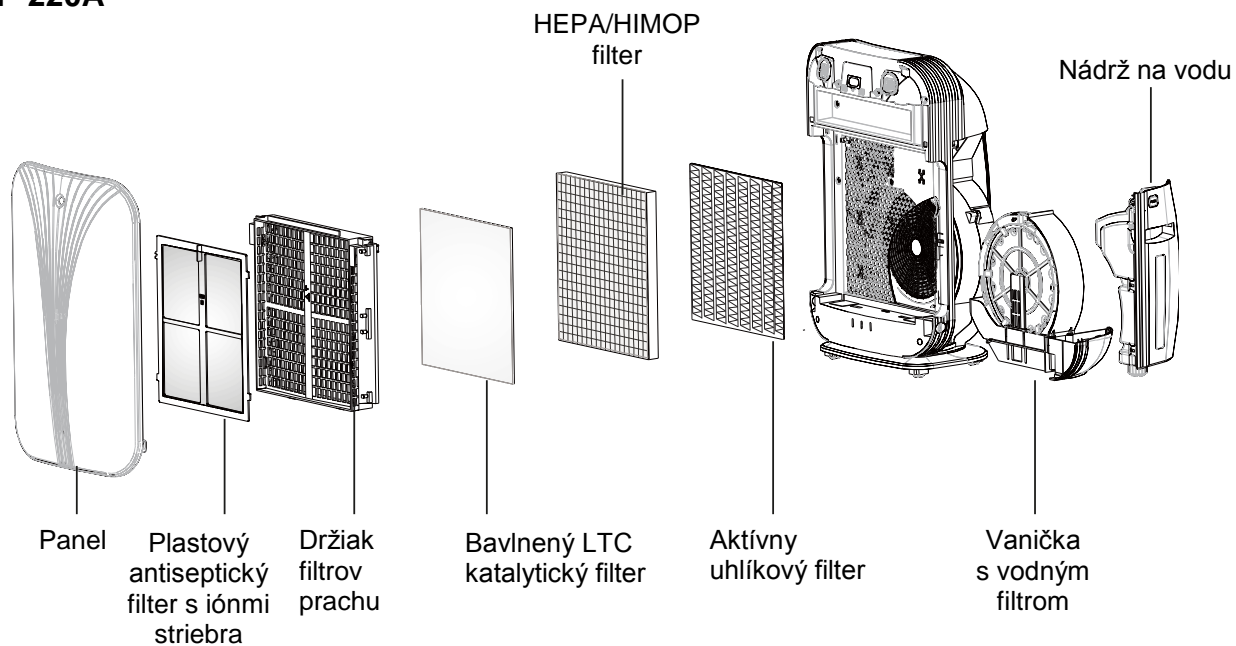

● SP-260A

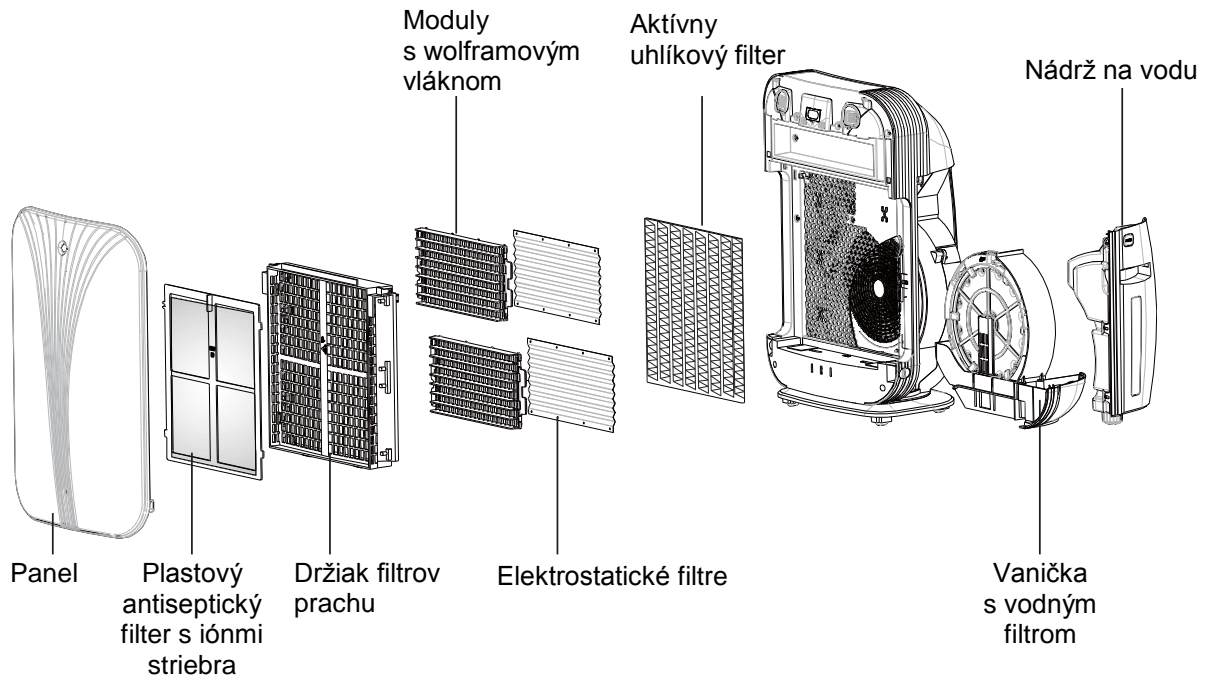

● SP-240A

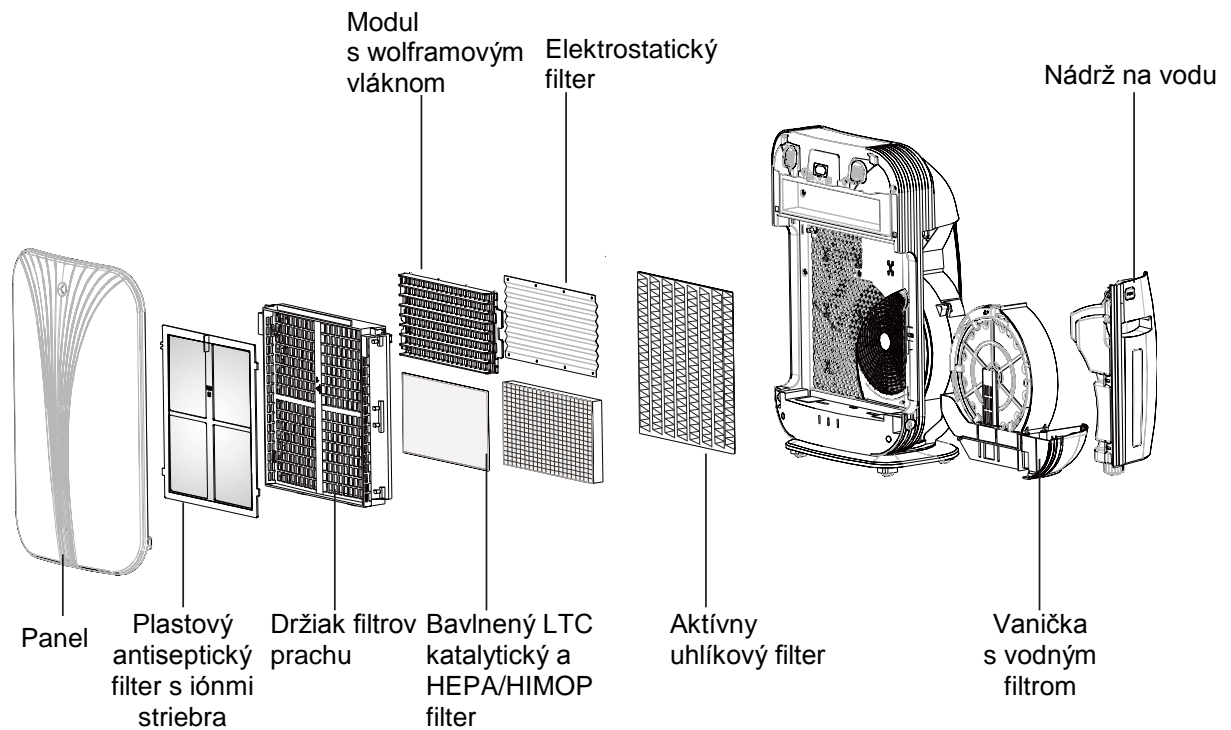

Bezpečnostné pokyny

V tomto návode a na produkte sú rôzne bezpečnostné symboly. Prečítajte si pozorne tento návod, aby ste sa dobre zoznámili so všetkými symbolmi, a dodržiavajte nižšie uvedené bezpečnostné pokyny. Ignorovanie alebo nesprávne pochopenie týchto symbolov môže spôsobiť nižšie uvedené problémy.



Varovanie

Tento symbol označuje možnosť smrti alebo vážneho zranenia.



Upozornenie

Tento symbol označuje možnosť zranenia alebo poškodenia majetku.



Zabráňte požiaru, úrazu elektrickým prúdom a ďalším nehodám.



Varovanie



Zakázané

Elektrická zásuvka a kábel

- Počas prevádzky neodpájajte napájací kábel.
(Inak hrozí požiar alebo úraz elektrickým prúdom.)
- Nedotýkajte sa napájacej zástrčky mokrými rukami.
(Inak hrozí úraz elektrickým prúdom.)
- Nepoužívajte napájanie, ktoré nezodpovedá menovitým hodnotám. Je možné použiť len 220–240 V~, 50 Hz.
(Inak hrozí úraz elektrickým prúdom.)
- Neťahajte za napájací kábel.
(Inak hrozí nebezpečenstvo požiaru.)
- Nepoškodte napájací kábel a zásuvku.
- Napájací kábel nerezte, neopravujte, nedeformujte, nenapínajte a nekrúťte. Na napájací kábel neumiestňujte ťažké predmety a nepricvaknite ho. Ak je potrebné opraviť napájací kábel alebo zásuvku, kontaktujte predajcu.
(Použitie poškodeného napájacieho kábla alebo zásuvky môže spôsobiť úraz elektrickým prúdom, skrat alebo požiar)
- Zasuňte zástrčku do elektrickej zásuvky.
- Nepoužívajte poškodenú alebo uvoľnenú zásuvku.
(Inak môže dôjsť k úrazu elektrickým prúdom, skratu alebo požiaru.)
- Napájaciu zástrčku pravidelne čistite.
- Vytiahnite zástrčku zo zásuvky a očistite ju suchou utierkou.
- Ak zariadenie nebude dlho používané, odpojte zástrčku od zásuvky.
(Ak je zástrčka veľmi zaprášená, môže dôjsť k požiaru.)
- Keď je napájací kábel poškodený, musí byť vymenený výrobcom, autorizovaným servisom alebo osobou s príslušnou kvalifikáciou, aby sa obmedzilo možné riziko.



Zakázané

Nedávajte zariadenie na nasledujúce miesta

- Kde je vo vzduchu rozptýlená olejová hmla.
- Kde sa používa olej alebo horľavé plyny alebo kde môže dôjsť k ich úniku.
- Kde sú korozívne plyny a kovový prach.
(Môže dôjsť k požiaru.)
- Kde je vysoká teplota alebo vlhkosť, napríklad v kúpeľni.
(Môže dôjsť k úrazu elektrickým prúdom alebo požiaru.)
- Ktoré nie sú ako podklad stabilné
(Môže dôjsť k prevrhnutiu zariadenia s následkom úrazu elektrickým prúdom alebo k iným nehodám.)



Zakázané

Počas prevádzky

- Zákaz použitia čistiacich prostriedkov obsahujúcich chlór alebo kyseliny.
(Môžu sa uvoľňovať toxické plyny.)
- Zákaz dávať cigarety do blízkosti zariadenia.
(Inak môže dôjsť k požiaru.)
- Zákaz nepovolenej demontáže, úpravy alebo opravy zariadenia.
(Inak môže dôjsť k úrazu elektrickým prúdom, zraneniu alebo požiaru.)
- Zákaz navlhčenia výfuku vzduchu a krytu zariadenia.
(Inak hrozí požiar a úraz elektrickým prúdom.)

- Toto zariadenie by nemali obsluhovať osoby (vrátane detí), ktoré majú znížené fyzické, zmyslové alebo mentálne schopnosti alebo nemajú dostatok potrebných znalostí a skúseností, ak nie sú pod dozorom alebo nie sú poučené o obsluhu zariadenia osobou, ktorá zodpovedá za ich bezpečnosť.
- Na deti je potrebné dohliadať, aby sa so zariadením nehrali.





V prípade abnormálneho stavu alebo poruchy okamžite ukončíte prevádzku

Príklad abnormálneho stavu alebo poruchy:

- Po nainštalovaní panela a pripojení napájania zariadenie nepracuje.
- Zariadenie nie je možné niekedy zapnúť alebo vypnúť.
- Zariadenie je počas prevádzky hlučné alebo vibruje.
- Kryt je zdeformovaný alebo prehriaty.
- Je cítiť zápach spálenia.
(Ak jednotka pracuje pri abnormálnom stave, môže nastať porucha, úraz elektrickým prúdom, vyfukovanie dymu alebo požiar.)

Dôležitosť pokynu je označená nasledujúcimi značkami:

-  Tento symbol označuje, čo nemáte nikdy robiť.
-  Tento symbol označuje, čo máte vždy urobiť.

Dodržiavajte nasledujúce pokyny, aby ste zabránili úrazu elektrickým prúdom, zraneniu alebo poškodeniu majetku.



Upozornenia

Počas prevádzky

- Nepite vodu z nádrže na vodu, nedávajte ju zvieratám ani ňou nezalievajte rastliny. (Mohlo by to spôsobiť nemoc.)
- Nepoužívajte blízko zariadenia kozmetiku alebo iné práškové materiály. (Môže dôjsť k úrazu elektrickým prúdom alebo poruche.)
- Nezapínajte zariadenie, keď používate insekticíd (prípravok určený na hubenie hmyzu).
- Po použití insekticídu najskôr dôkladne vyvetrajte miestnosť a až potom zapnite čističku vzduchu. (Inak môže dôjsť k poškodeniu zdravia.)



-  Keď používate spolu s čističkou vzduchu aj pec alebo iné zariadenie, ktoré spaľuje palivo, dbajte na dostatočné vetranie v miestnosti. (Inak môže dôjsť k otrave kyslíčnikom uhoľnatým.)

Toto zariadenie nedokáže odstraňovať kyslíčnik uhoľnatý.



- Ak chcete zariadenie premiestniť, najskôr ho zastavte, vytiahnite nádrž a vylejte vodu. (Vystreknutá voda môže zamočiť podlahu alebo nábytok a spôsobiť úraz elektrickým prúdom.)
- Ak je blízko zariadenia nejaké zviera, dávajte pozor, aby na zariadenie nemočilo alebo nehrýzlo napájací kábel. (Môže dôjsť k úrazu elektrickým prúdom alebo požiaru.)
- Čistite pravidelne nádrž na vodu, vaničku a filter.
- Každý deň vymieňajte vodu. Používajte čerstvo napustenú vodu z vodovodu.
- Zostávajúcu vodu vylejte.
- Čistite pravidelne zariadenie (vaničku, vodný filter).

Zariadenie

- Dbajte na to, aby prívod a výfuk vzduchu nebol zablokovaný odevom, látkou alebo závesom. (Môže dôjsť k požiaru.)
- Nedávajte na zariadenie žiadne predmety ani oň nič neopierajte. (Mohlo by to spôsobiť zranenie.)
- V inej ako zvislej polohe zariadenia nevyťahujte filter. (Môže dôjsť k úrazu elektrickým prúdom alebo poruche.)

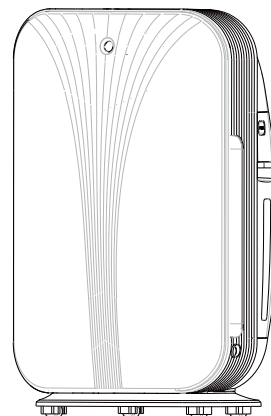

Prevádzkové požiadavky

- Toto zariadenie nie je možné používať na uchovávanie dokumentov a papierových materiálov. (Inak môže dôjsť k zníženiu kvality dokumentov.)
- Vzduch sa nesmie veľmi zvlhčovať. (Inak môže dochádzať ku kondenzácii vlhkosti v miestnosti alebo plesniveniu.)
- Zabráňte zamrznutiu. (Vylejte vodu z nádrže a vaničky.)
- Keď čističku vzduchu nepoužívate, vylejte vodu z nádrže a vaničky. (Prevenia proti plesniam a zápachu.)

Príprava na prevádzku

1. Umiestnenie čističky vzduchu

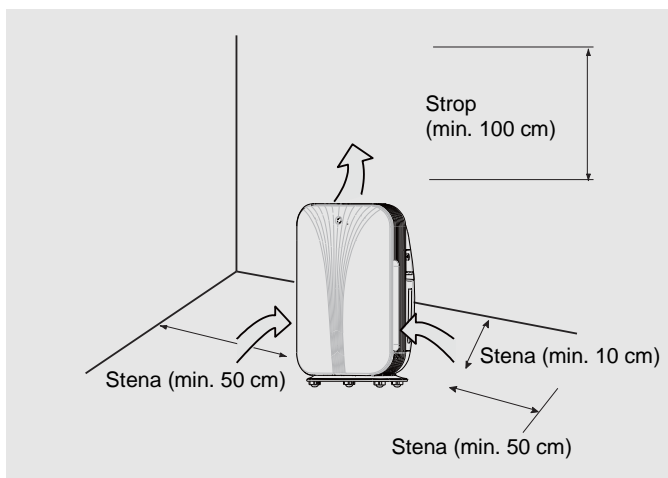

- Aj keď je zariadenie umiestnené podľa vyššie uvedených požiadaviek, môže sa stena zašpiniť. Zariadenie je potrebné umiestniť čo možno najďalej od steny.
- Ak zariadenie pracuje dlho na rovnakom mieste, môžu sa podlaha a steny v jeho okolí zašpiniť. Odporúča sa, aby ste ich pravidelne čistili.

- Keď chcete zariadenie premiestniť, neťahajte za držadlo nádrže na vodu.
- Keď chcete zariadenie premiestniť, neťahajte za mriežku výfuku vzduchu.
- Nepremiestňujte zariadenie, keď je v nádrži alebo vaničke voda.



Vhodné umiestnenie čističky vzduchu

- Umiestnite zariadenie tak, aby vyfukovaný vzduch mohol dobre prúdiť po celej miestnosti.
- Dajte zariadenie na stabilné miesto. Inak sa môžu zvýšiť vibrácie zariadenia.
- Dajte zariadenie asi 2 m od TV a iných zariadení, aby ste zabránili rušeniu.

Varovanie

- Ventilátor môže fúkať z pravej strany. Je to normálny jav.

Zakázané miesta pre umiestnenie čističky vzduchu

- Kde bude ventilátor fúkať priamo na stenu, nábytok alebo závesy. (Môžu sa zašpiniť alebo zdeformovať.)
- Kde svieti priame slnečné svetlo. (Môže dôjsť k zmene farby krytu.)
- Blízko okna alebo tam, kde by na zariadenie fúkal priamo vzduch z klimatizácie. (Nešlo by správne zmerať vlhkosť vzduchu v miestnosti alebo by mohlo dôjsť k deformácii zariadenia.)
- Továrne, výrobné haly, veľké sklady alebo iné podobné miesta. Nejedná sa o priemyslové zariadenie. (Produkt nemusí normálne fungovať.)
- Veľmi prašné miesta. (Produkt nemusí normálne fungovať.)
- Blízko indukčného sporáka, reproduktorov alebo iných zdrojov magnetického poľa. (Produkt nemusí normálne fungovať.)

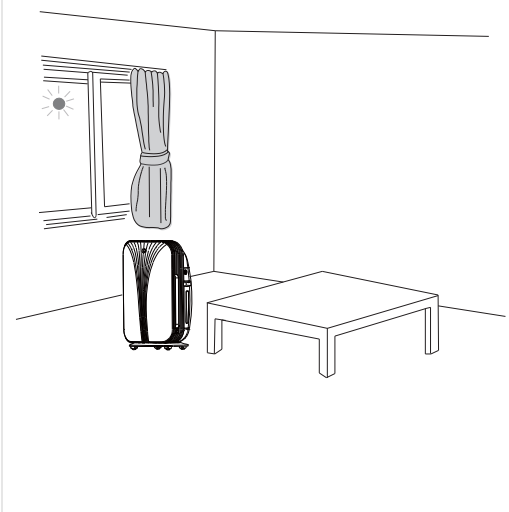

2. Inštalácia HEPA/HIMOP filtra

1. Stlačte postranné zarážky a zložte predný panel.

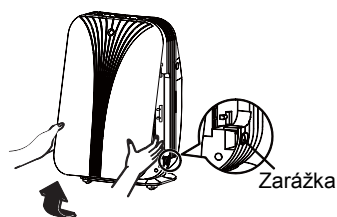

2. Zatiahnite za výstupky držiaka filtrov prachu smerom von, aby ste mohli držiak filtrov vybrať.

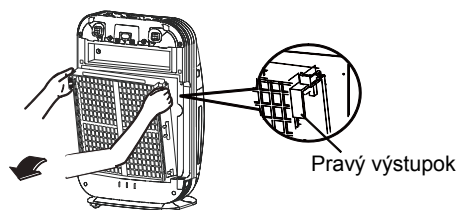

3. Každý model má trochu iné filtre. Popis inštalácie je uvedený nižšie.

● SP-220A

1) Vytiahnite HEPA/HIMOP filter z kartónového obalu, odtrhnite lepiacu pásku a zapíšte na štítok dátum spustenia prevádzky.

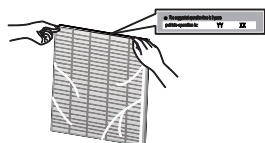

2) V prípade, že je častou prevádzkou znečistený bavlnený LTC katalytický filter (modrý), vytiahnite nový z bielej krabice, aby ste ho vymenili.

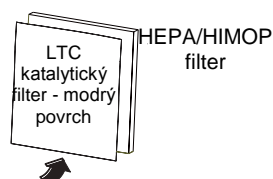

3) Vložte HEPA/HIMOP filter do držiaka filtrov prachu bielym povrchom von (modrý dovnútra).

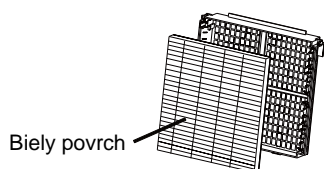

● SP-260A

1) Vyberte elektrostatický filter z obalu a pripevnite ho do držiaka filtrov prachu.

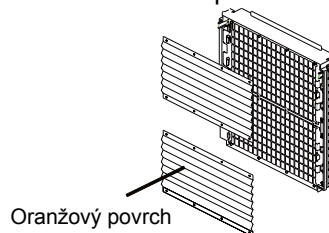

● SP-240A

1) Vytiahnite HEPA/HIMOP filter z kartónového obalu, odtrhnite lepiacu pásku a zapíšte na štítok dátum spustenia prevádzky.

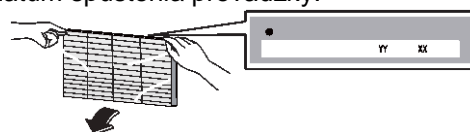

2) V prípade, že je častou prevádzkou znečistený bavlnený LTC katalytický filter (modrý), vytiahnite nový z bielej krabice, aby ste ho vymenili.

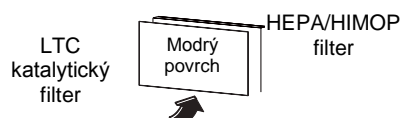

3) Vložte HEPA/HIMOP filter do dolnej časti držiaka filtrov prachu bielym povrchom von (modrý dovnútra).

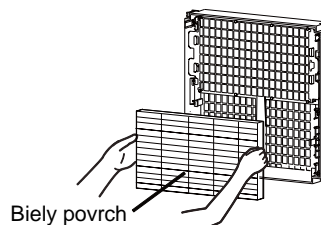

4) Vyberte elektrostatický filter z obalu a pripevnite ho do hornej časti držiaka filtrov prachu.

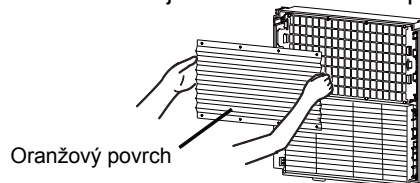

4. Po nainštalovaní držiaka filtrov prachu späť, nainštalujte predný panel. Predný panel naložte najskôr do úchytiak hore a potom zacvaknite dolu (viď obrázok nižšie).

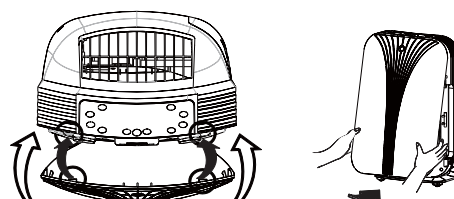

VAROVANIE

Pred plnením vodou, čistením alebo údržbou musí byť zariadenie odpojené od elektrickej zásuvky.

4. Príprava nádrže na vodu

Funkciu čistenia vzduchu je možné používať, aj keď v nádrži nie je voda.

1. Vytiahnite nádrž a odskrutkujte uzáver.



2. Naplňte nádrž vodou a naskrutkujte uzáver nádrže späť.

Poznámka: Pokyny pre použitie vody

- Nepoužívajte vodu teplejšiu ako 40 °C alebo obsahujúcu aromatický olej, chemikálie, vonné látky alebo čistiace prostriedky (ktoré by mohli spôsobiť deformáciu alebo poruchu).
- Nepoužívajte vodu z čističky, zásaditú vodu s aniónmi, vodu s minerálnymi látkami alebo vodu zo studne (ktorá môže byť kontaminovaná plesňami alebo baktériami).
- Dopĺňajte vodu na vhodnom mieste.
- Nalejte do nádrže najskôr trochu vody, pretrepte a vylejte, aby ste nádrž vyčistili. Potom naplňte nádrž čistou vodou.

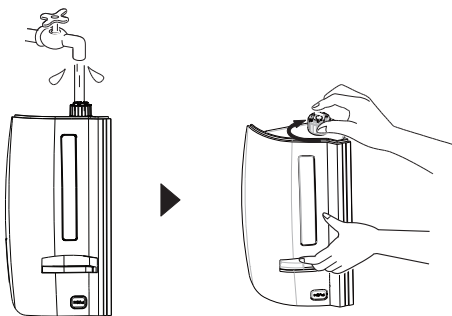

Uistite sa, že je uzáver nádrže dobre zaskrutkovaný, inak bude voda unikať.

- Pri prenášaní nádrže naplnenej vodou držte nádrž pevne za držadlo.
- Nedotýkajte sa ventilu uprostred uzáveru, inak bude unikať voda.

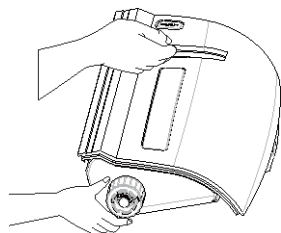

3. Nainštalujte nádrž

- Držte nádrž za držadlo a zasuňte ju do vaničky. Potom zasuňte nádrž do zariadenia.

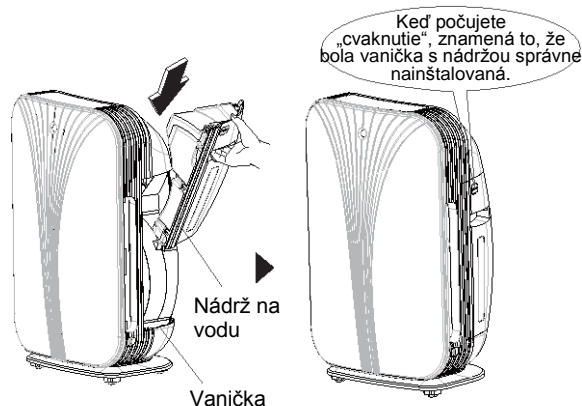

Poznámka:

- Pri dopĺňaní vody najskôr vylejte z nádrže zostávajúcu vodu, aby v nej nevznikli usadeniny alebo zápach.

5. Zasunutie zástrčky napájacieho kábla do zásuvky

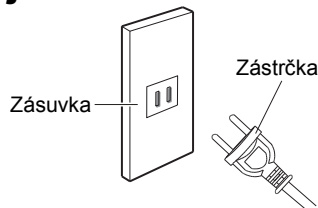

- Počas prvých dvoch minút po pripojení napájania sa nastavuje citlivosť senzora zápachu. Zasuňte preto zástrčku do zásuvky v okamihu, keď v miestnosti nie je žiadny zápach.

6. Príprava diaľkového ovládača

1. Pripravte diaľkový ovládač.

Otvorte kryt batérie na zadnej strane diaľkového ovládača, vložte batériu správnou orientáciou kladného a záporného pólu do kruhového držiaka a zasuňte kryt späť. Potom je možné ovládač používať.

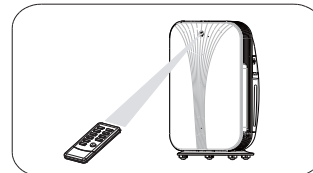
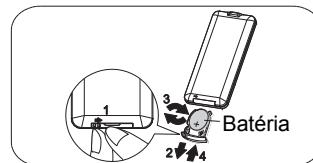

2. Použití diaľkového ovládača

- Pri použití nasmerujte diaľkový ovládač na okienko prijímača signálu na čističke vzduchu.
- Diaľkový ovládač je potrebné používať v dosahu signálu ovládača.
- Uistite sa, že medzi diaľkovým ovládačom a čističkou vzduchu nie sú žiadne prekážky, ktoré by narušili prenos signálu.

Funkcie displeja

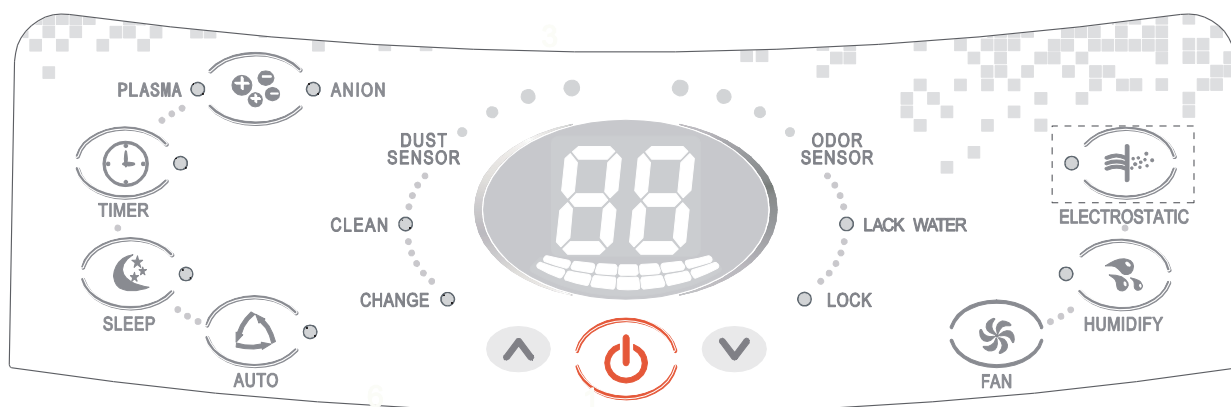

Numerický displej

- (1) Počas normálnej prevádzky sa zobrazuje vlhkosť prostredia.
- (2) Pri nastavovaní časovača sa zobrazuje čas.
- (3) Pri nastavovaní vlhkosti sa zobrazuje nastavená vlhkosť.
- (4) Pri nastavovaní citlivosti na prach sa zobrazuje stupeň citlivosti d1, d2 alebo d3.
- (5) Pri nastavovaní citlivosti na zápach sa zobrazuje stupeň citlivosti o1, o2 alebo o3.

Príklad:



Stupeň citlivosti na prach



Stupeň citlivosti na zápach

Indikátor nedostatku vody (LACK WATER)

Keď indikátor nedostatku vody bliká, je v nádrži málo vody. To pripomína používateľovi, aby doplnil vodu. Aby indikátor blikal, musia byť splnené aj obidve nasledujúce podmienky:

- (1) Bol nastavený režim zvlhčovania.
- (2) Nastavená vlhkosť je vyššia ako vlhkosť prostredia.

Indikátor detskej poistky (LOCK)

Keď je zapnutá detská poistka, sú tlačidlá na zariadení aj na diaľkovom ovládači zablokovaná, aby sa zabránilo deťom manipulovať so zariadením.

- (1) Keď je na diaľkovom ovládači stlačené tlačidlo Lock na 2 sekundy, aktivuje sa detská poistka a rozsvieti sa indikátor LOCK. Keď je potom stlačené akékoľvek iné tlačidlo, indikátor LOCK zabliká a ozve sa zvukový signál.
- (2) Stlačte tlačidlo Lock na 2 sekundy, aby sa detská poistka deaktivovala.

Indikátor rýchlosti ventilátora

Ukazuje aktuálnu rýchlosť ventilátora. Jeden stĺpec znamená tichý chod, tri stĺpce znamenajú nízku rýchlosť, päť stĺpcov znamená strednú rýchlosť, sedem stĺpcov znamená vysokú rýchlosť ventilátora.



Tichý chod



Nízka rýchlosť ventilátora



Stredná rýchlosť ventilátora



Vysoká rýchlosť ventilátora

Indikátory čistenia (CLEAN) a výmeny (CHANGE)

Keď svieti indikátor čistenia alebo výmeny, pripomína to používateľovi, že má vyčistiť alebo vymeniť filter zariadenia.

- (1) **Čistenie:** Keď svieti indikátor čistenia CLEAN, znamená to, že zariadenie bolo v prevádzke celkom **480 hodín**. Pripomína používateľovi, že má očistiť čistiteľné časti zariadenia, napríklad filter.
Nulovanie: V pohotovostnom režime stlačte tlačidlo **Sleep+Timer**, indikátor CLEAN zhasne a počítadlo doby prevádzky na čistenie sa vynuluje.
- (2) **Výmena:** Keď svieti indikátor CHANGE, znamená to, že zariadenie bolo v prevádzke celkom **2000 hodín**. Pripomína používateľovi, že má vymeniť filter, aby zostala zachovaná dobrá účinnosť odstraňovania prachu.
Nulovanie: Keď stlačíte tlačidlo **Sleep+Timer**, indikátor výmeny CHANGE zhasne a počítadlo doby prevádzky pre výmenu sa vynuluje.

Zobrazenie stupňa znečistenia prachom a stupňa zápachu

Zabudované senzory dokážu určovať čistotu vzduchu a zmenu zápachu. Čistotu vzduchu a mieru zápachu je možné zistiť podľa počtu rozsvietených indikátorov.

Prach

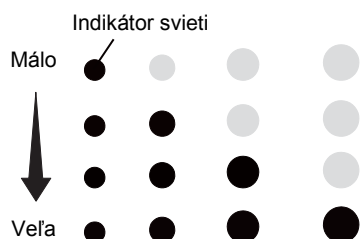

Zápach

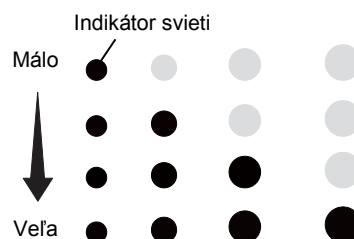

Indikátory senzora prachu (DUST senzor)

- V nižšie uvedených situáciách budú indikátory na 1 sekundu rozsvietené, čo nesúvisí s kvalitou vzduchu.
 - ① Prevádzka po nainštalovaní predného panelu.
 - ② Prevádzka po pripojení zástrčky do zásuvky.
- Keď senzor prachu reaguje s oneskorením, zmeňte nastavenie stupňa citlivosti senzora.

Indikátory senzora zápachu (ODOR senzor)

- V nižšie uvedených situáciách budú indikátory na 1 sekundu rozsvietené, čo nesúvisí s kvalitou vzduchu.
 - ① Prevádzka po nainštalovaní predného panelu.
 - ② Prevádzka po pripojení zástrčky do zásuvky.
- Počas prvých 2 minút po zapnutí zariadenia sa predhrieva senzor zápachu. V takom prípade nemusí senzor zápachu reagovať.
- Okrem alkalických látok vo vzduchu nemusí senzor reagovať na niektoré pachy, napríklad pach zvierat alebo cesnaku.
- Aj keď ľudia vnímajú pachy rôzne, môže niekto cítiť zápach, aj keď ho senzor neindikuje. V takom prípade nastavte manuálne vyššiu rýchlosť ventilátora.

※ Nastavenie stupňa citlivosti senzora prachu

- ① V pohotovostnom režime.
- ② Stlačte súčasne tlačidlá **SLEEP+AUTO** na dlhšie ako 1 sekundu a potom ich uvoľnite.
- ③ Zariadenie prejde do režimu nastavenia stupňa citlivosti senzora prachu. V takom prípade sa zobrazí d1, d2 alebo d3. Pri počiatočnom nastavení sa zobrazí d1. Čísla 1, 2, 3 znamenajú stupeň citlivosti. Číslo 1 znamená najnižší stupeň citlivosti, číslo 2 znamená stredný stupeň citlivosti a číslo 3 znamená najvyšší stupeň citlivosti.
- ④ Stlačením tlačidla +/- nastavte stupeň citlivosti.
- ⑤ Ukončenie: Keď nie je 3 sekundy stlačené žiadne tlačidlo, systém uloží aktuálne nastavenie stupňa citlivosti a ukončí režim nastavenia.

※ Nastavenie stupňa citlivosti senzora zápachu

- ① V pohotovostnom režime.
- ② Stlačte súčasne tlačidlá **FAN+HUMIDIFY** na dlhšie ako 1 sekundu a potom ich uvoľnite.
- ③ Zariadenie prejde do režimu nastavenia stupňa citlivosti senzora zápachu. V takom prípade sa zobrazí o1, o2 alebo o3. Pri počiatočnom nastavení sa zobrazí o1. Čísla 1, 2, 3 znamenajú stupeň citlivosti. Číslo 1 znamená najnižší stupeň citlivosti, číslo 2 znamená stredný stupeň citlivosti a číslo 3 znamená najvyšší stupeň citlivosti.
- ④ Stlačením tlačidla +/- nastavte stupeň citlivosti.
- ⑤ Ukončenie: Keď nie je 3 sekundy stlačené žiadne tlačidlo, systém uloží aktuálne nastavenie stupňa citlivosti a ukončí režim nastavenia.

Funkcie tlačidiel na paneli



ON/OFF (Zapnutie/Vypnutie)

Slúži na zapnutie alebo vypnutie zariadenia. Stlačte toto tlačidlo raz, aby ste zariadenie zapli, a stlačte ho opäť, aby ste zariadenie vypli.



FAN (Ventilátor)

Nastavuje rýchlosť ventilátora. Poradie prepínania rýchlostí je:

Tichý chod → Nízka → Stredná → Vysoká



HUMIDIFY (Zvlhčovanie)

Stlačte toto tlačidlo na zapnutie režimu zvlhčovania. Rozsvieti sa indikátor zvlhčovania HUMIDIFY. Stlačte toto tlačidlo opäť pre ukončenie funkcie zvlhčovania. Indikátor HUMIDIFY zhasne. V režime zvlhčovania stlačte tlačidlo + alebo -, aby ste nastavili požadovanú vlhkosť.



AUTO (Automatika)

Stlačte toto tlačidlo, aby ste nastavili automatický režim. Rozsvieti sa indikátor automatického režimu AUTO a ostatné funkcie sa ukončia. Jednotka bude nastavovať funkcie a rýchlosť ventilátora automaticky podľa kvality vzduchu zisťovanej senzormi. Stlačte toto tlačidlo opäť, aby ste ukončili automatický režim. Indikátor AUTO zhasne.



SLEEP (Spánok)

Keď je zariadenie v prevádzke a stlačíte toto tlačidlo, rozsvieti sa indikátor režimu SLEEP a zariadenie bude automaticky nastavovať funkcie generovania záporných iónov, elektrostatické odľučovanie prachu a zvlhčovanie vzduchu podľa senzormi zisťovanej kvality vzduchu a relatívnej vlhkosti prostredia. Rýchlosť ventilátora bude prepínaná medzi tichým chodom a nízkou rýchlosťou. Tlačidlo rýchlosti ventilátora nebude v tomto režime funkčné. Stlačte toto tlačidlo opäť, aby ste ukončili režim spánok. Indikátor SLEEP zhasne.



TIMER (Časovač)

Keď je jednotka zapnutá, stlačte tlačidlo časovača, aby ste aktivovali časovač pre vypnutie. Rozsvieti sa indikátor časovača TIMER. Stlačením tlačidla + alebo - nastavte čas v rozmedzí 0,5-24 hodín pre vypnutie zariadenia. Keď stlačíte tlačidlo časovača opäť, indikátor TIMER zhasne a funkcia časovača sa zruší. Keď je jednotka v pohotovostnom režime, stlačte tlačidlo časovača, aby ste aktivovali časovač pre zapnutie. Rozsvieti sa indikátor časovača TIMER. Stlačením tlačidla + alebo - nastavte čas v rozmedzí 0,5-24 hodín pre zapnutie zariadenia. Keď stlačíte tlačidlo časovača opäť, indikátor TIMER zhasne a funkcia časovača sa zruší.



PLASMA/ANION (Plazma/Anióny)

Keď stlačíte toto tlačidlo, budú sa prepínať funkcie Plazma a Anióny takto:

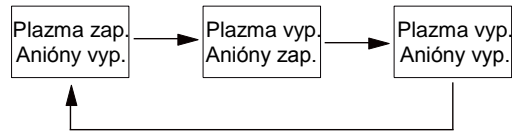

ELECTROSTATIC

ELECTROSTATIC (Elektrostatický filter)

Stlačte toto tlačidlo, aby ste aktivovali funkciu elektrostatického odstraňovania prachu. Rozsvieti sa indikátor odstraňovania prachu ELECTROSTATIC. (Toto tlačidlo nie je k dispozícii pre model SP-220A)



V režime zvlhčovania sa používa na nastavenie vlhkosti, v režime časovača sa používa na nastavenie času časovača.



Tlačidlá na nastavenie stupňa citlivosti na prach

(Podrobnosti viď strana 11.)



Tlačidlá na nastavenie stupňa citlivosti na zápach

(Podrobnosti viď strana 11.)



Tlačidlá pre osvetlenie

Keď jednotka pracuje a detská poistka je vypnutá, stlačte súčasne tlačidlá AUTO a TIMER na 2 sekundy, aby ste zapli alebo vypli numerický displej a indikátory na prednom paneli.



Tlačidlá na resetovanie počítadla doby prevádzky

Keď je jednotka v pohotovostnom režime a detská poistka je vypnutá, stlačte súčasne tlačidlá SLEEP a TIMER, aby ste vynulovali počítadlo doby prevádzky.

- Keď nie je dosiahnutá celková doba prevádzky pre čistenie a výmenu filtra, budú pri nulovaní vynulované obidve počítadlá.
- Keď uplynie jeden z typov celkovej doby prevádzky, bude pri nulovaní vynulované len príslušné počítadlo. Hodnota druhého počítadla zostane zachovaná.
- Keď uplynú obidva typy celkovej doby prevádzky, budú pri nulovaní vynulované obidve počítadlá. Po vynulovaní budú indikátory na prednom paneli 2 sekundy svietiť.

Funkcie tlačidiel diaľkového ovládača

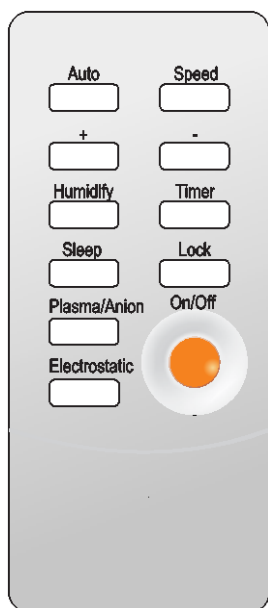

ON/OFF (Zapnutie/Vypnutie)

Stlačte toto tlačidlo, keď je zariadenie v pohotovostnom režime, aby ste ho spustili. Stlačte toto tlačidlo opäť, aby ste zariadenie zastavili.

Auto (Automatika)

Keď je zariadenie v prevádzke a stlačíte toto tlačidlo, bude zariadenie automaticky nastavovať funkcie generovania záporných iónov, elektrostatické odľučovanie prachu, zvlhčovanie vzduchu a rýchlosť ventilátora podľa senzormi zisťovanej kvality vzduchu a relatívnej vlhkosti prostredia.

Tlačidlo rýchlosti ventilátora nebude v tomto režime funkčné.

Speed (Rýchlosť ventilátora)

Počas prevádzky stlačte toto tlačidlo, aby ste prepli rýchlosť ventilátora v nižšie uvedenom poradí. Podľa nastavenia sa bude meniť aj indikácia rýchlosti na paneli.

Tichý chod → Nízka → Stredná → Vysoká

+/- (Zväčšenie/Zmenšenie)

Keď zariadenie pracuje v režime zvlhčovania, stlačte tlačidlo + alebo -, aby ste nastavili požadovanú vlhkosť. Keď zariadenie pracuje a prejdete do nastavenia časovača, stlačte tlačidlo + alebo - na nastavenie času pre vypnutie zariadenia. Keď je zariadenie v pohotovostnom režime a prejdete do nastavenia časovača, stlačte tlačidlo + alebo - na nastavenie času pre zapnutie zariadenia.

Humidify (Zvlhčovanie)

Keď zariadenie pracuje a stlačte toto tlačidlo, zariadenie prejde do režimu zvlhčovania. Stlačte toto tlačidlo opäť pre zrušenie režimu zvlhčovania.

Timer (Časovač)

Keď je zariadenie v prevádzke a stlačíte toto tlačidlo, aktivujete časovač pre vypnutie. Následným stlačením tlačidla + alebo - nastavte čas v rozmedzí 0,5-24 hodín pre vypnutie zariadenia. Keď stlačíte tlačidlo časovača opäť, indikátor TIMER zhasne a funkcia časovače sa zruší.

Keď je jednotka v pohotovostnom režime a stlačíte toto tlačidlo, aktivujete časovač pre zapnutie. Následným stlačením tlačidla + alebo - nastavte čas v rozmedzí 0,5-24 hodín pre zapnutie zariadenia.

Sleep (Spánok)

Keď je zariadenie v prevádzke a stlačíte toto tlačidlo, bude zariadenie automaticky nastavovať funkcie generovania záporných iónov, elektrostatické odľučovanie prachu a zvlhčovanie vzduchu podľa senzormi zisťovanej kvality vzduchu a relatívnej vlhkosti prostredia. Rýchlosť ventilátora bude prepínaná medzi tichým chodom a nízkou rýchlosťou.

Tlačidlo rýchlosti ventilátora nebude v tomto režime funkčné.

Lock (Detská poistka)

Keď je detská poistka vypnutá, stlačte toto tlačidlo na dlhšie ako 2 sekundy a rozsvieti sa príslušný indikátor. Ovládacie tlačidlá budú zablokované. Keď je detská poistka zapnutá, stlačte opäť toto tlačidlo na dlhšie ako 2 sekundy, aby ste zablokovanie tlačidiel vypli. Keď dôjde k výpadku napájania a potom je opäť obnovené, bude detská poistka štandardne vypnutá.

Plasma/Anion (Plazma/Anióny)

Keď stlačíte toto tlačidlo, budú sa prepínať funkcie Plazma a Anióny takto:

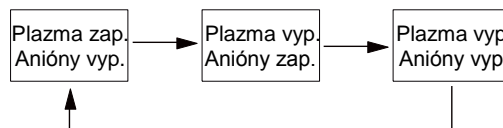

Electrostatic (Elektrostatický filter)

Keď je zariadenie v prevádzke, stlačte toto tlačidlo, aby ste zapli elektrostatický filter. Stlačte toto tlačidlo opäť pre vypnutie elektrostatického filtra. (Toto tlačidlo nie je k dispozícii pre model SP-220A)



Tabuľka údržby



Varovanie

Pred plnením vodou, čistením alebo údržbou musí byť zariadenie odpojené od elektrickej zásuvky.

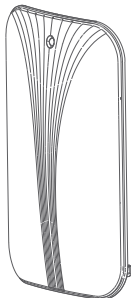
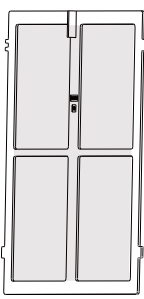
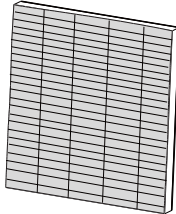
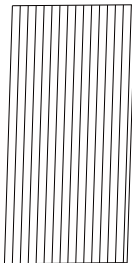
Pri demontáži a inštalácii jednotlivých dielov počas údržby postupujte podľa popisu v časti „Príprava pred prevádzkou“.

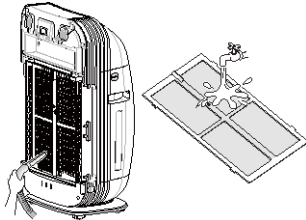
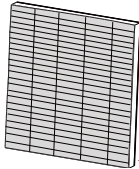
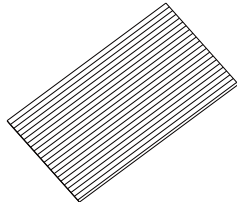
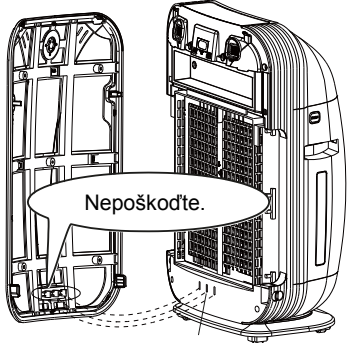
			
Predný panel	Plastový antiseptický filter	HEPA/HIMOP filter	Aktívny uhlíkový filter
			
Keď je špinavý	Raz za dva týždne	Keď zariadenie pracovalo celkom 2000 hodín.	Keď je špinavý
Očistite.	Odstráňte prach a umyte vodou.	Vymeňte.	Použite vysávač. Filter nemôže byť umývaný vodou.
<ul style="list-style-type: none"> ● Očistite špinu vlhkou utierkou. ● Ak je veľmi špinavý, očistite ho utierkou navlhčenou neutrálnym čistiacim prostriedkom. ● Nepoužívajte tvrdú kefu (môže poškodiť povrch). 	<ul style="list-style-type: none"> ● Odstráňte prach vysávačom a potom filter vyberte, aby sa dal umyť. ● Ak je veľmi špinavý, použite na čistenie mäkkú kefu alebo neutrálny čistiaci prostriedok. Po vyčistení ho nechajte vysušiť na vzduchu. 	<p>Postup výmeny vid' stranu 19.</p> <ul style="list-style-type: none"> ● Na čistenie nie je možné použiť vysávač alebo vodu (inak sa môže znížiť účinnosť filtra). 	<ul style="list-style-type: none"> ● Vyberte filter s aktívnym uhlím a odstráňte prach vysávačom. ● Ak cítite zápach, nechajte ho na slnku a vzduchu (asi 1 deň). ● Filter nie je možné umývať vodou a nesmie zmoknúť na dažďi.
<p>Požiadavky</p> <ul style="list-style-type: none"> ● Po vyčistení zotrite čistiaci prostriedok. ● Nepoužívajte vodu teplejšiu ako 50 °C. ● Zariadenie nesušte na mieste, kam svieti priame slnečné svetlo. 		<ul style="list-style-type: none"> ● Na sušenie nepoužívajte sušič vlasov. ● Nesušte pomocou ohňa, inak môže dôjsť k deformácii. 	
<p>Bezpečnostný spínač</p> <p>Keď skladáte predný panel, dávajte pozor, aby ste nepoškrabali povrch a nepoškodili výstupok na vnútornej strane panela v mieste, kde sa nachádza bezpečnostný spínač. Keď otvoríte predný panel, preruší sa napájanie. Keď je výstupok poškodený, nebude zariadenie pracovať.</p>		 <p>Vnútorňa strana predného panela Otvor v dolnej časti</p>	
<p>Varovanie</p> <ul style="list-style-type: none"> ● Nedotýkajte sa otvoru v dolnej časti zariadenia. (Inak môže dôjsť k úrazu elektrickým prúdom.) 			

- **Nepoužívajte benzín, prchavé oleje, riedidlá farieb, leštiaci prášok alebo petrolej.**
(Inak môže dôjsť k úrazu elektrickým prúdom, požiaru alebo poškodeniu súčastí.)
- **Zariadenie nesmie byť umývané vodou.**
(Inak môže dôjsť k úrazu elektrickým prúdom, požiaru alebo poruche.)

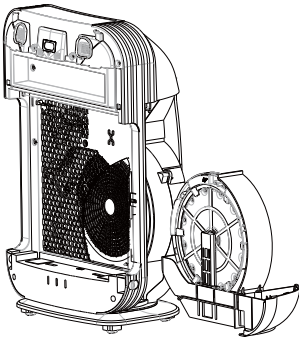
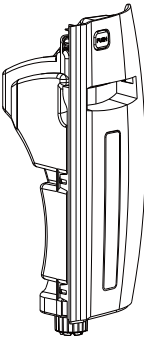
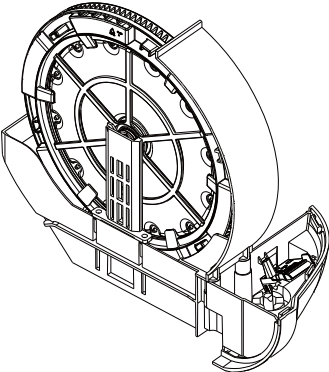
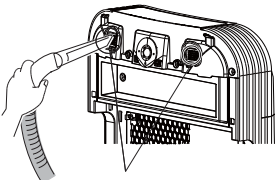
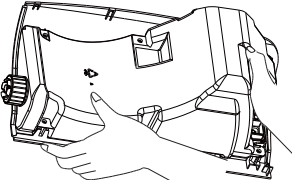
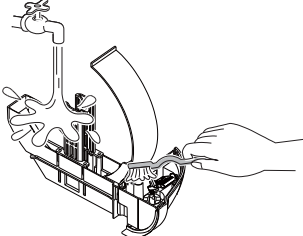
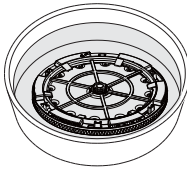
			
Prívod vzduchu k senzorum zariadenia	Nádrž na vodu	Vanička	Vodný filter
			
Nahromadený prach: Použite vysávač alebo utrite.	Naplníte vždy vodou. Ak je povrch špinavý, umyte ho vodou a utrite.	Umyte vodou.	Ponorte do vody a očistite.
<ul style="list-style-type: none"> ● Odstráňte prach okolo prívodu vzduchu a zariadenia vysávačom. ● Ak sa špina ťažko odstraňuje, očistite ju pomocou vlhkej utierky s trochou neutrálneho čistiaceho prostriedku. ● Na čistenie zariadenia používajte suchú utierku. 	<p>Očistite vnútro nádrže:</p> <ul style="list-style-type: none"> ● Naplňte nádrž vodou a potom nádržou silno traste 5–10 sekúnd. Potom vodu vylejte. ● Ak je vnútro veľmi špinavé, pridajte do vody trochu neutrálneho čistiaceho prostriedku a potom nádržou silno traste 5–10 sekúnd. Potom vodu vylejte a vypláchnite nádrž čistou vodou. <p>Očistite povrch nádrže:</p> <ul style="list-style-type: none"> ● Umyte nádrž čistou vodou a potom ju utrite suchou utierkou. ● Do vody na čistenie nádrže pridajte trochu neutrálneho čistiaceho prostriedku. 	<p>Raz mesačne alebo keď sa vyskytne prach alebo zápach.</p> <p>(Postup údržby viď stranu 16 a 17.)</p>	<p>Raz mesačne alebo keď sa vyskytne prach alebo zápach.</p> <p>(Postup údržby viď stranu 16 a 17.)</p>

Údržba vaničky a vodného filtra

Vanička a filter sa počas prevádzky zašpinia a môžu zapáchať. Vykonávajte pravidelnú údržbu.

1. Vybratie vaničky a vodného filtra

- (1) Vyberte vaničku. (Vid' stranu 9.)
- (2) Vytiahnite vaničku a vyberte vodný filter.

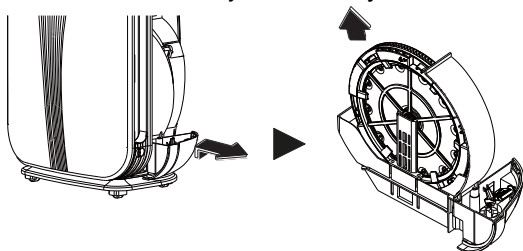

- Uchopte dolný oblúk vaničky a vytiahnite ju von.
- Vyťahujte vaničku pomaly, pretože je v nej voda.
- Pri vyťahovaní držte dolnú časť vaničky.

2. Inštalácia vaničky a vodného filtra

1. Inštalácia vaničky

- ① Namontujte vodný filter.
- ② Tlačte, pokým nepočujete „cvaknutie“.

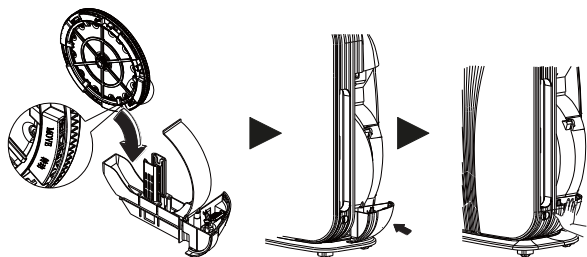

Nainštalujte vaničku a vodný filter podľa šípok na obrázku.

- Nainštalujte vaničku a vodný filter do pôvodného stavu. Nesprávna inštalácia môže spôsobiť poruchu prevádzky.
2. Nainštalujte vaničku. (Vid' stranu 9.)

3. Vanička

Štandardná údržba	Raz mesačne, alebo keď sa vyskytne mimoriadny zápach alebo špina
Spôsob údržby	Očistenie vodou

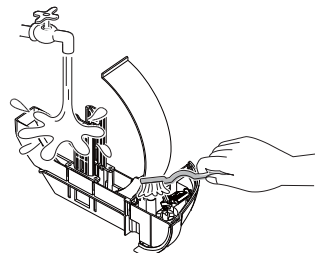

- Očistite mäkkou utierkou alebo kefou, aby ste odstránili špinu.
- Očistite usadeniny mäkkou utierkou alebo kefou navlhčenou vodou alebo teplou vodou s kyselinou citrónovou a potom opláchnite čistou vodou.

Požiadavky

- Nevyberajte plavák a schránku s antibakteriálnym prostriedkom.
- Bez plaváku nemôže zariadenie fungovať normálne a bez schránky s antibakteriálnym prostriedkom začne voda čoskoro zapáchať.

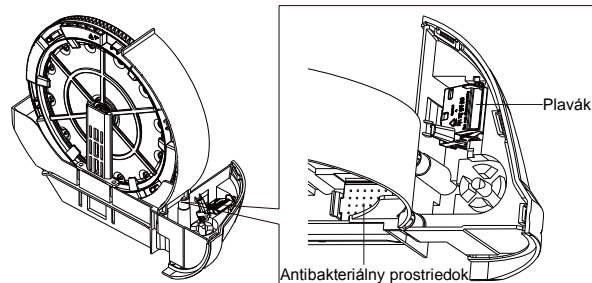

- Pre rôznu kvalitu vody a prostredie môže dôjsť k zafarbeniu vody usadeninami vo vaničke. Udržiavajte vaničku čistú podľa uvedených pokynov.

4. Keď plavák vypadne z vaničky

- Nainštalujte plavák podľa nasledujúceho obrázka.

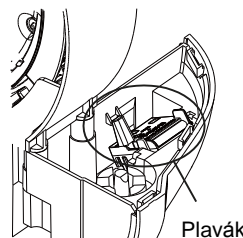

Správna inštalácia:

1. Nainštalujte plavák pod výstupok vaničky.
2. Zasuňte os plaváku do otvoru vo vaničke.

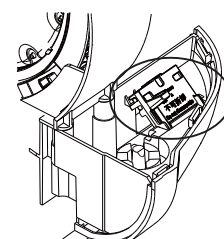

Nesprávna inštalácia:

Plavák visí na výstupku vaničky.

5. Vodní filter

Štandardná údržba	Raz mesačne, alebo keď sa vyskytne mimoriadny zápach alebo špina
Spôsob údržby	Ponorte do vody a očistite

Ponorte filter do vody alebo teplej vody (asi 40°C)

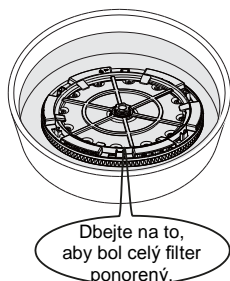

- Pri umývaní netlačte veľmi silno na filter, aby sa nezdeformoval.
- Očistite mäkkou špongiou.
- Nikdy nedrhnite kefou.
- Opláchnite dôkladne čistou vodou, aby nedošlo k poruche alebo zmene farby.
- Po očistení môže byť vanička používaná, aj keď je vlhká.
- Vysušte vaničku pred nainštalovaním, ak nebude zariadenie dlhý čas používané.

Keď sa vyskytne neobvyklý zápach alebo špina

Ponorte do čistej vody alebo neutrálneho čistiaceho prostriedku s teplotou asi 40°C na 30-60 minút.

- Je potrebné dodržiavať predpísané dávkovanie čistiaceho prostriedku.
- Zmena farby spôsobená čistiacim prostriedkom neovplyvní prevádzku zariadenia.
- Po ponorení do vody filter dôkladne umyte.

Keď sa usadenina (biela alebo hnedá) ťažko čistí

(Keď je filter zanesený usadeninami, zníži sa výkon zvlhčovania.) Ponorte filter na 2 hodiny do teplej vody (asi 40°C) zmiešanej s kyselinou citrónovou alebo do čistej vody. Dávkovanie: 20 g kyseliny citrónovej zmiešanej s 3 litrami vody.

Ak usadenina nezmizne, nechajte filter ponorený ďalej.

- Po ponorení do vody filter dôkladne umyte.
- Kyselina citrónová sa dá kúpiť v drogerii.

Požiadavky

- V rôznom prostredí sa môže zariadenie rôzne zašpiniť. Odporúča sa vykonať údržbu vždy, keď sa vyskytne neobvyklý zápach alebo sa zníži výkon zvlhčovania.

6. Postup výmeny vodného filtra

Životnosť pre výmenu	Keď zariadenie pracovalo celkom 2000 hodín.
----------------------	---

1. Odmontujte vodný filter.

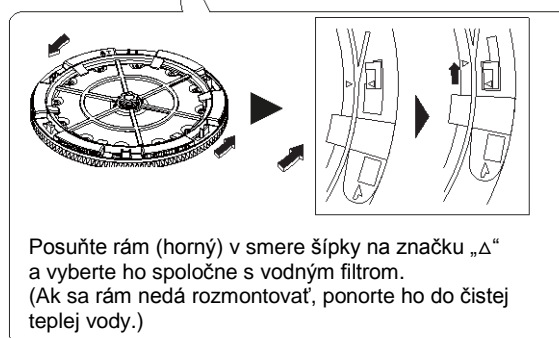
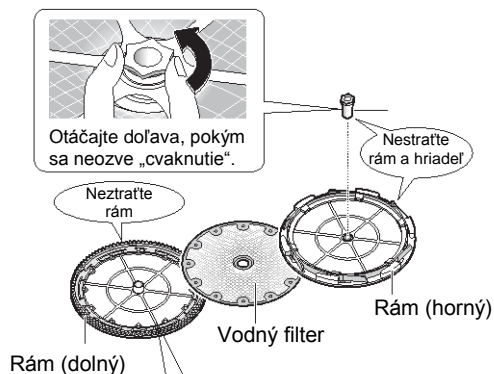

2. Nainštalujte do rámu (dolného) nový vodný filter.

- Výstupok v dolnom ráme musí zapadať do otvoru na vodnom filtri. (Nesprávna inštalácia môže spôsobiť unikanie vody.)

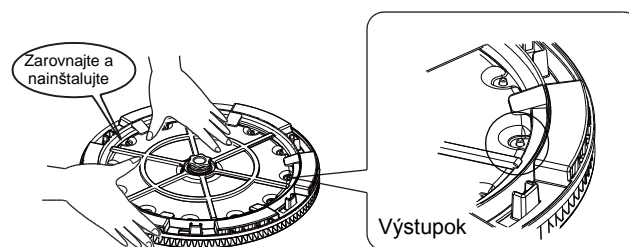

- Obidve strany vodného filtra sú rovnaké.

3. Nainštalujte horný rám a hriadeľ tak, ako boli pôvodne.

- ① Zarovnajete značky „Δ“ v hornom ráme (pokým nebudete počuť cvaknutie).
- ② Zasuňte hriadeľ a otočte doprava.

Údržba dielov pre odstraňovanie prachu

Štandardná údržba	Keď svieti indikátor čistenia alebo keď sú diely špinavé.
Spôsob údržby	Umyte vodou a utrite

⚠ Poznámka:
1. Pri čistení a utieraní si navlečte gumové rukavice.
2. Pri demontáži a čistení nepoškodte wolfrámové vlákno.

Otvorte predný panel a vyťahnite všetky diely na odstraňovanie prachu. Vyberte aj modul s wolfrámovým vláknom, ktorý je potrebné očistiť.

- Uchopte pravý a ľavý výstupok držiaka filtrov prachu a zatiahnite smerom von a hore, aby ste ho vybrali. Vyberte HEPA/HIMOP a bavlnený filter. Očistite držiak filtrov prachu a modul(y) s wolfrámovým vláknom.
- Odskrutkujte skrutky, aby ste mohli vybrať modul(y) s wolfrámovým vláknom.

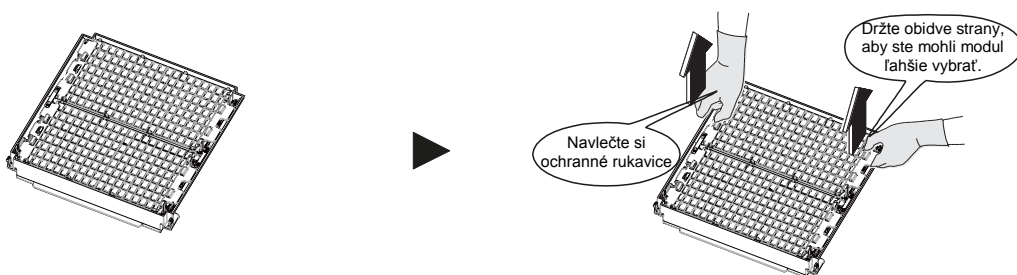

Postup	Držiak filtrov prachu	Modul(y) s wolfrámovým vláknom	Poznámka:
1. Vyberte modul(y) z držiaka filtrov.	Vid' obrázok vyššie.	Vid' obrázok vyššie.	<ul style="list-style-type: none"> Očistite špinu na plastovom dieli mäkkou utierkou. V miestach, kam sa nedá dosiahnuť prstami, použite tyčinku omotanú bavlnou. Nenechávajte na dieloch vlákna z utierky. Môže to spôsobiť nesprávne fungovanie zariadenia.
2. Odstráňte prach z povrchu vysávačom.			
3. Ponorte na 1 hodinu do vody.			
4. Očistite špinu utierkou alebo mäkkou kefkou. Navlečte si ochranné rukavice.			
5. Umyte vodou.			
6. Dejte na dobre vetrané a tienisté miesto a nechajte vysušiť.			

Výmena HEPA/HIMOP filtra

Spôsob výmeny HEPA/HIMOP filtra

Životnosť pre výmenu	Keď zariadenie pracovalo celkom 2000 hodín.
----------------------	---

Spôsob výmeny bavlneného LTC katalytického filtra

Životnosť pre výmenu	3 mesiace
----------------------	-----------

1. Vyberte držiak filtrov prachu (viď obrázok) a vyberte HEPA/HIMOP filter s bavlneným LTC katalytickým filtrom.

- Stlačte rukou pravý a ľavý výstupok na držiaku filtrov prachu a vyberte filtre.

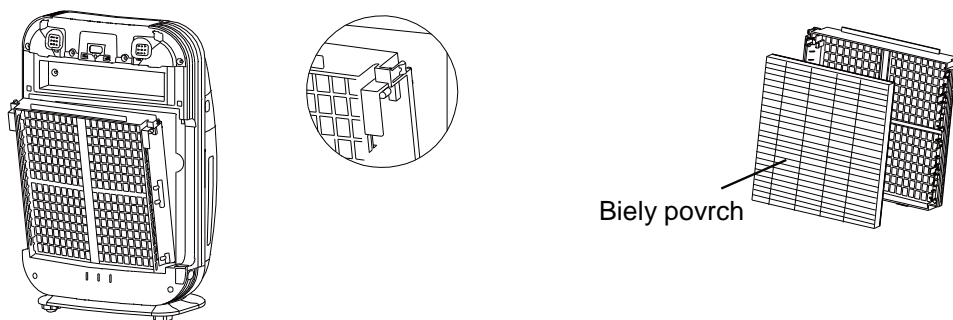

2. Nainštalujte nový HEPA/HIMOP filter a nový bavlnený LTC katalytický filter

- Zapíšte na štítek HEPA/HIMOP filtra dátum začiatku použitia (rok/mesiac)
- Nový bavlnený LTC katalytický filter (modrý), vyťahnite z originálnej bielej krabice (dodané s výrobkom), aby ste ho vymenili.



- Nové filtre nainštalujte späť do držiaka filtrov prachu. Dbajte na to, aby bola úchytká správne nainštalovaná a aby biela strana smerovala von.
- Nainštalujte držiak filtrov prachu aj s novými filtrami späť do zariadenia a nainštalujte predný panel.

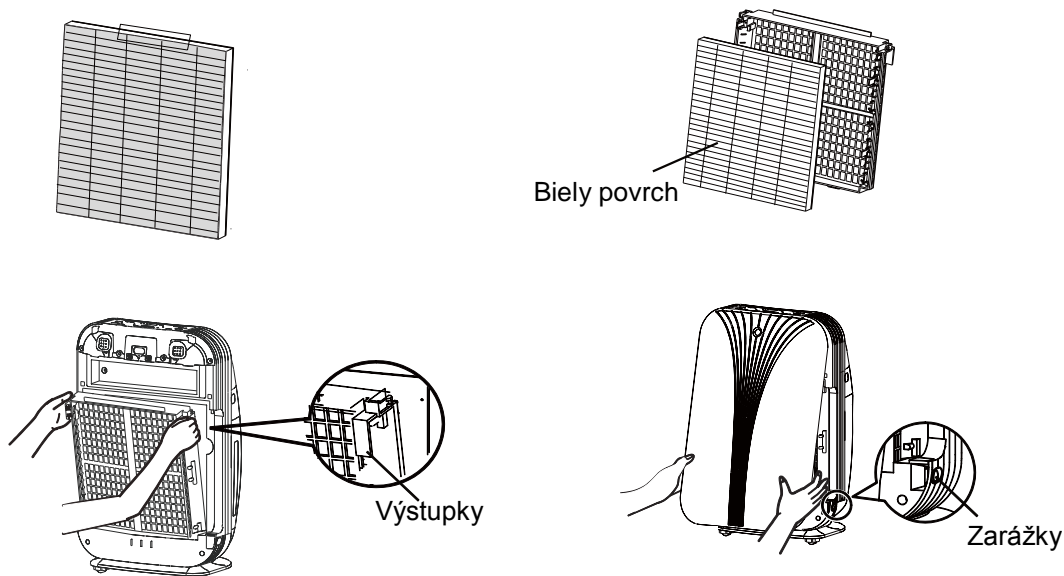

Výmena batérie

1. Otvorte zadný kryt diaľkového ovládača v smere šípky.
2. Vymeňte batériu CR2025 a potom zatvorte kryt.

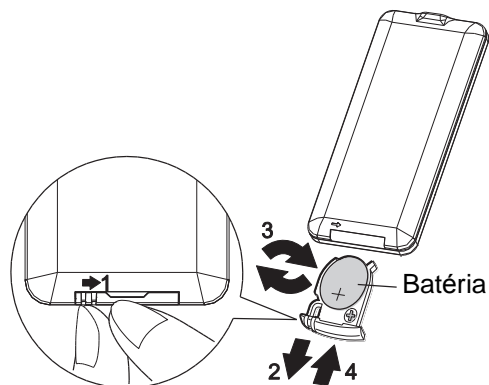

Poznámka:

- Batérie by mali byť umiestnené mimo dosahu detí. Ak dieťa batériu omylom prehltnie, mali by ste urýchlene kontaktovať lekára.
- Vybité batérie odovzdajte v príslušnej zberni elektroodpadu alebo v predajni elektroniky.
- Životnosť batérie je 1 rok. Ak však zariadenie nereaguje na signál z ovládača, vymeňte batériu skôr.
- Keď sa batéria blíži ku koncu svojej životnosti, vymeňte ju čo najskôr.
- Aby sa zabránilo poruche alebo zraneniu, spôsobenému únikom kvapaliny alebo prasknutím batérie, vyberte batériu z ovládača, ak ho nebudete dlhší čas používať.

Riešenie problémov

Pred odoslaním zariadenia na opravu si prečítajte nasledujúce pokyny. Ak sa vám podľa nich nepodari problém vyriešiť, požiadajte o pomoc autorizovaného predajcu.

Zariadenie nepracuje	Zariadenie nepracuje. ▶	Skontrolujte	<ul style="list-style-type: none"> ● Skontrolujte, či je predný panel správne nainštalovaný. ● Sú zarážky predného panela poškodené? ● Je zariadenie naklonené alebo prevrátené?
Abnormálny hluk	„Cvaknutie“ pri zvlhčovaní. ▶	Nie je porucha	● „Cvaknutie“ sa ozýva pri spúšťaní alebo zastavovaní zariadenia.
„Bublanie“ pri zvlhčovaní. ▶			● „Bublanie“ sa ozýva, keď voda z nádrže steká do vaničky.
„Škrípanie“ pri zvlhčovaní. ▶			● Je to zvuk pohonu, ktorý sa ozýva pri otáčaní vodného filtra počas zvlhčovania.
„Kvapkanie“ pri zvlhčovaní. ▶			● Je to zvuk, keď kvapká voda z vodného filtra do vaničky.
Abnormálny hluk	Veľmi veľký hluk pri prevádzke. ▶	Skontrolujte	● Sú filtre v držiaku filtrov prachu dobre nainštalované?
	„Plieskanie“ pri zvlhčovaní. ▶		● Je HEPA/HIMOP filter vybratý z držiaka filtrov prachu?
Malý výkon čističky vzduchu	Čistenie nie je dostatočne účinné. ▶	Skontrolujte	<ul style="list-style-type: none"> ● Je prúdenie vzduchu dobré alebo mu niečo prekáža? ● Je čas očistiť antiseptický plastový filter? ● Je čas vymeniť bavlnený LTC katalytický filter? ● Je čas vymeniť alebo vyčistiť HEPA/HIMOP filter? ● Je čas očistiť aktívny uhlíkový filter? ● Ak je v miestnosti veľmi veľa dymu, otvorte okná alebo dvere, aby ste vyvetrali.

Nádrž na vodu	Voda v nádrži sa míňa, aj keď nie je zapnuté zvlhčovanie. ▶	Nie je porucha	<ul style="list-style-type: none"> ● Voda sa prirodzene odparuje, aj keď zariadenie nepracuje.
	Zariadenie nezvlhčuje, aj keď je nádrž naplnená vodou. ▶		<ul style="list-style-type: none"> ● Voda sa pomaly míňa, keď je vysoká vlhkosť alebo počas chladných dní. ● V režime automatického zvlhčovania sa operácia zvlhčovania automaticky zastaví, keď je vlhkosť v miestnosti veľmi vysoká.
	Voda v nádrži sa nemíňa – skontrolujte. ▶	Skontrolujte	<ul style="list-style-type: none"> ● Svieti indikátor ON/OFF? – Ak nie, stlačte tlačidlo ON/OFF. ● Je nádržka s vodným filtrom dobre naložená? – Nainštalujte nádržku správne. ● Je na vodnom filtri špina alebo usadenina? – Vyčistite vodný filter. ● Svieti indikátor nedostatku vody? – Ak indikátor svieti, nie je nádržka na vodu správne nainštalovaná. Nainštalujte nádržku správne.

Svietiaci indikátor	Indikátor nedostatku vody bliká. ▶	Nie je porucha	<ul style="list-style-type: none"> ● Keď počas prevádzky prúdi voda, bude sa plavák vychyľovať a to spôsobuje blikanie indikátora. (Svietenie /zhasnutie indikátora je riadené polohou plaváku) – Doplňte vodu do nádrže.
	Indikátor prachu stále svieti. ▶	Skontrolujte	<ul style="list-style-type: none"> ● Je na prívode vzduchu k senzoru prachu usadený prach? – Očistite prach pri sacom otvore vysávačom. Po odstránení prachu nechajte zariadenie chvíľu pracovať.
	Indikátor nedostatku vody stále svieti aj po doplnení vody. ▶		<ul style="list-style-type: none"> ● Je pohyb plaváka zablokovaný pre usadeniny? – Očistite usadeniny kefou. ● Je nádržka na vodu dobre nainštalovaná? – Nainštalujte nádržku tak, aby bolo počuť „zacvaknutie“. ● Je plavák vo vaničke uvoľnený? – Nainštalujte plavák na pôvodné miesto.
	V miestnosti je nepríjemný zápach, ale zariadenie naň nereaguje. Indikátor zápachu nesvieti. ▶		<ul style="list-style-type: none"> ● Bol v miestnosti zápach v okamihu pripojenia napájacej zástrčky do zásuvky? Po pripojení zástrčky do zásuvky sa stav vzduchu počas prvej minúty považuje za porovnávaciu úroveň pre nastavenie citlivosti senzora zápachu. Keď zariadenie pracuje normálne v prostredí bez zápachu, vytiahnite zástrčku zo zásuvky, po 3 sekundách ju opäť pripojte a spustíte, aby sa zmenilo nastavenie úrovne citlivosti senzora zápachu.

Funkcia zvlhčovania	Zobrazuje sa stále vysoká úroveň vlhkosti. ▶	Nie je porucha	<ul style="list-style-type: none"> ● Je zariadenie umiestnené pri okne alebo v mieste, kde fúka studený vzduch? Vlhkosť prostredia je vysoká. <ul style="list-style-type: none"> – Presuňte zariadenie na iné miesto. ● Ak je miestnosť umiestnená na severnej strane alebo blízko kúpeľne, tak je v miestnosti vysoká vlhkosť.
	Vlhkosť ukazovaná izbovým vlhkomerom nie je rovnaká, ako sa zobrazuje na zariadení. ▶		<ul style="list-style-type: none"> ● Vlhkosť a teplota v miestnosti sa môže meniť kvôli prúdeniu vzduchu. Orientujte sa podľa vlhkosti zobrazenej na zariadení.
	Vlhkosť sa nezvyšuje. ▶	Skontrolujte	<ul style="list-style-type: none"> ● Vlhkosť je ťažké zvýšiť, keď je v miestnosti nízka teplota alebo sú vysušené steny a podlaha.
	Zvlhčovanie sa neukončí, aj keď je v miestnosti vysoká vlhkosť. ▶		<ul style="list-style-type: none"> ● Je zariadenie používané v miestnosti, ktorá má väčšiu plochu, ako je odporúčaná prevádzková plocha? ● Je prúd vzduchu dostatočne silný? <ul style="list-style-type: none"> – Pred spustením nastavte režim zvlhčovania na „auto“ a nastavte vysokú rýchlosť ventilátora. ● Je nastavená vlhkosť veľmi vysoká? ● Pôsobí na zariadenie priame slnečné svetlo alebo teplý vzduch? <ul style="list-style-type: none"> – Presuňte zariadenie na iné miesto. ● Operácia zvlhčovania prebieha spoločne s čistením vzduchu. Keď vlhkosť dosiahne nastavenú hodnotu, zvlhčovanie sa ukončí, zatiaľ čo čistenie stále pokračuje.
	Veľmi veľa vody na výfuku vzduchu. ▶		<ul style="list-style-type: none"> ● Skontrolujte uloženie vodného filtra v ráme. Nesprávna inštalácia môže spôsobiť unikanie vody.

Prevádzka čističky vzduchu	Na podlahu vystrekla voda. ▶	Skontrolujte	<ul style="list-style-type: none"> ● Je zariadenie naklonené? <ul style="list-style-type: none"> – Naklonenie zariadenia môže spôsobiť, že sa rozstrekuje voda. Keď chcete zariadenie premiestniť, zastavte ho a vylejte vodu z nádržky a vaničky. ● Je uzáver nádržky uvoľnený? <ul style="list-style-type: none"> – Zatvorte správne nádržku.
	Obraz vášho televízora je rušený. ▶		<ul style="list-style-type: none"> ● Je zariadenie umiestnené veľmi blízko TV alebo TV antény? ● Je napájací kábel alebo anténa blízko zariadenia? <ul style="list-style-type: none"> – Umiestnite zariadenie dostatočne ďaleko od TV, rádia a antény.
	Numerický displej zobrazuje L1 ▶		<ul style="list-style-type: none"> ● Senzor vlhkosti je skratovaný. Kontaktujte predajcu alebo autorizovaný servis.
	Numerický displej zobrazuje F1 ▶		<ul style="list-style-type: none"> ● Senzor vlhkosti je chybný alebo kábel senzora vlhkosti je uvoľnený. Kontaktujte predajcu alebo autorizovaný servis.
	Numerický displej zobrazuje 00 ▶		<ul style="list-style-type: none"> ● Vlhkosť prostredia je menšia ako 30% RH. <ul style="list-style-type: none"> – Nie je porucha. ● Senzor vlhkosti je chybný. Ak stále zobrazuje 00, keď je vlhkosť vyššia ako 30 %: <ul style="list-style-type: none"> – Kontaktujte predajcu alebo autorizovaný servis.

Technické údaje

Model	SP-220A	SP-240A	SP-260A
Menovité napätie	220–240 V~, 50 Hz		
Menovitý výkon (W)	55	58	58
Menovitý prietok vzduchu (m ³ /h)	220	240	260
Výkon zvlhčovania (ml/h)	350	380	400
Hmotnosť netto (kg)	11	11	11
Rozmery (mm)	385×278×608		
Prevádzková plocha miestnosti (m ²)	14	18	18

- Hmotnosť netto je meraná, keď je nádrž a vanička na vodu prázdna a zvlhčovacie sito je suché.
- Výkon zvlhčovania sa meria, keď zariadenie pracuje pri okolitej teplote 20 ± 2 °C, relatívnej vlhkosti 30 ± 5 % a vysokej rýchlosti ventilátora.
- Spotreba energie v pohotovostnom stave je 0,5 W.

Schéma zapojenia

Označenie

Symbol	Význam	Symbol	Význam
OG	Oranžová	BN	Hnedá
WH	Biela	BU	Modrá
YE	Žltá	BK	Černá
RD	Červená	⊕	Ochranné uzemnenie
YEGN	Žltozelená		

Schéma zapojenia

(1) SP-220A

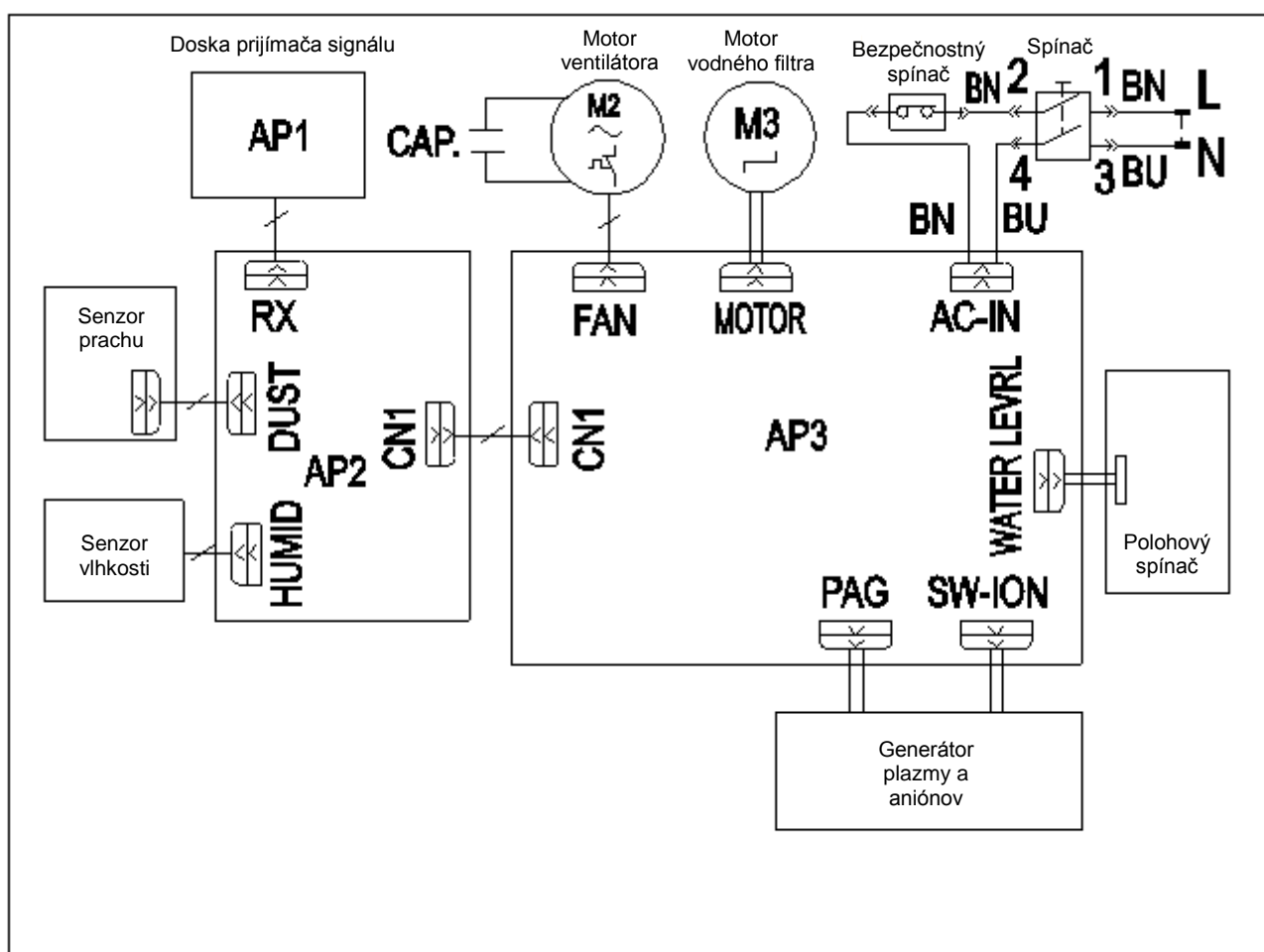

(2) SP-240A, SP-260A

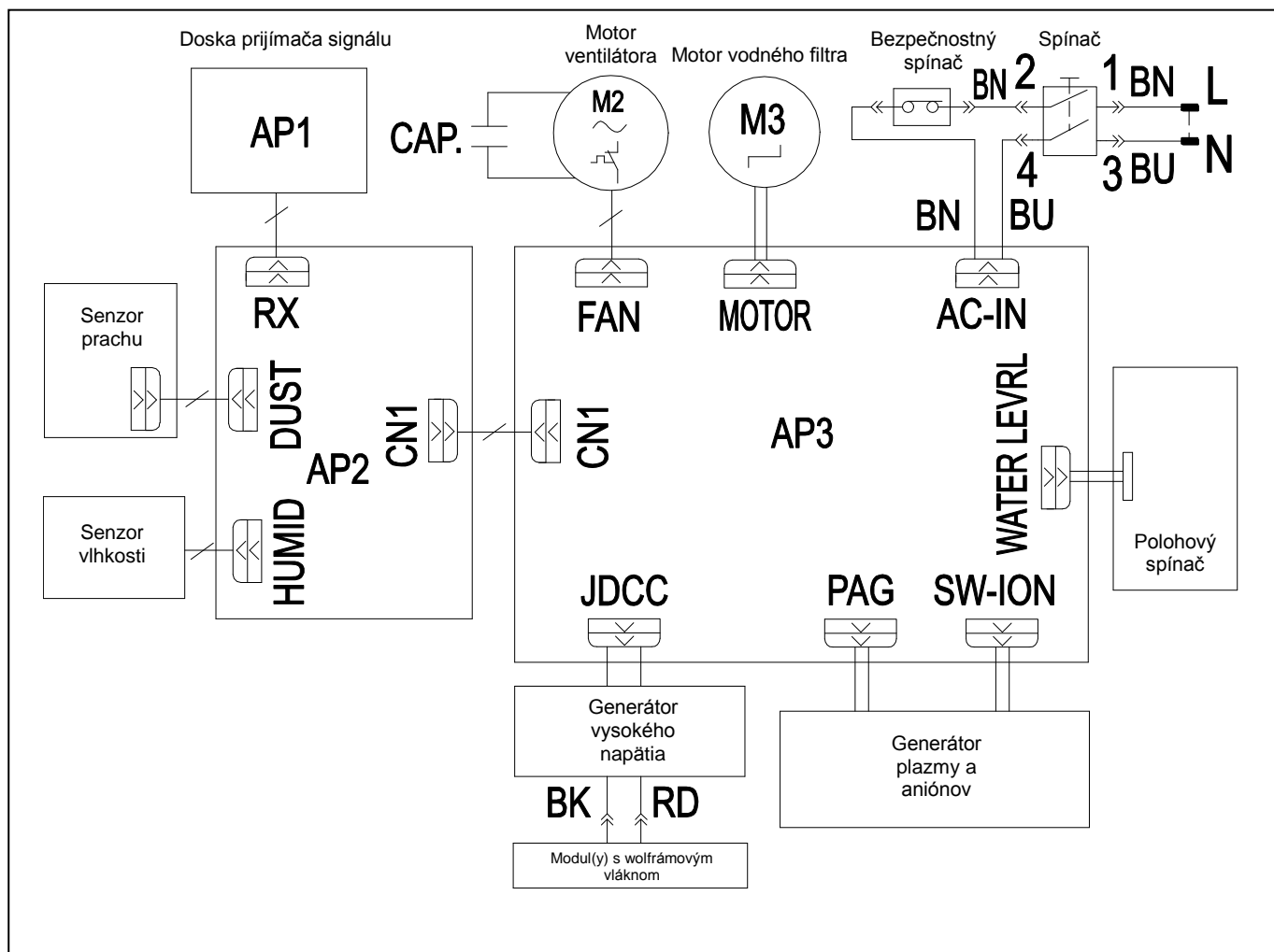

Výrobca, zástupca, servisná podpora

1. Výrobca

SINCLAIR CORPORATION Ltd.
1-4 Argyll St.
LONDON
W1F 7LD
United Kingdom

www.sinclair-world.com

Zariadenie bolo vyrobené v Číne (Made in China).

2. Zástupca a servisná podpora

NEPA Slovakia, spol. s r.o.
Technická 2
821 04 Bratislava
Slovenská republika

Tel. obchod: +421 2 3260 5050

Tel. servis: +421 2 3260 5030

www.sinclair-solutions.com

Obchod: obchod@nepa.sk

Servis: servis@nepa.sk

