

KÁBLOVÝ OVLÁDAČ

XK19



Preklad pôvodného manuálu k obsluhu

DÔLEŽITÁ POZNÁMKA:

Prečítajte si pozorne tento návod pred inštaláciou alebo ovládaním novej klimatizácie. Odložte si tento návod prepoužitie v budúcnosti.

Upozornenie pre užívateľa

- ◆ Káblový ovládač nikdy neinštalujte vo vlhkom prostredí a nevystavujte ho priamemu slnečnému svetlu.
- ◆ Káblový ovládač nevystavujte nárazom a nerozoberajte ho často.
- ◆ S káblovým alebo bezdrôtovým diaľkovým ovládačom nikdy nemanipulujte mokrými rukami.

Pred inštaláciou a používaním tohto výrobku si pozorne prečítajte tento návod.

OBSAH

I Káblový ovládač XK19	4
1 Káblový ovládač XK19.....	4
1.1 Pohľad na káblový ovládač zvonku	4
1.2 LCD displej káblového ovládača	4
1.3 Zoznámenie so symbolmi na LCD displeji.....	5
2 Tlačidlá	6
2.1 Tlačidlá na káblovom ovládači.....	6
2.2 Funkcie tlačidiel.....	6
3 Návod na obsluhu.....	7
3.1 Zapnutie/vypnutie	7
3.2 Nastavenie módu.....	7
3.3 Žiadaná teplota	8
3.4 Nastavenie ventilátora	8
3.5 Nastavenie časovača	9
3.6 Nastavenie natáčania	10
3.7 Nastavenie funkcie spánok.....	11
3.8 Nastavenie funkcie turbo	14
3.9 Nastavenie úsporného režimu.....	15
3.10 Nastavenie elektrického kúrenia.....	17
3.11 Nastavenie fúkania	18
3.12 Nastavenie tichej prevádzky.....	19
3.13 Ostatné funkcie.....	20
4 Chyby	20

I Káblový ovládač XK19

1 Káblový ovládač XK19

Je to špeciálne príslušenstvo kazetových zariadení a zariadení pre montáž na stenu a na strop.

1.1 Pohľad na káblový ovládač zvonku

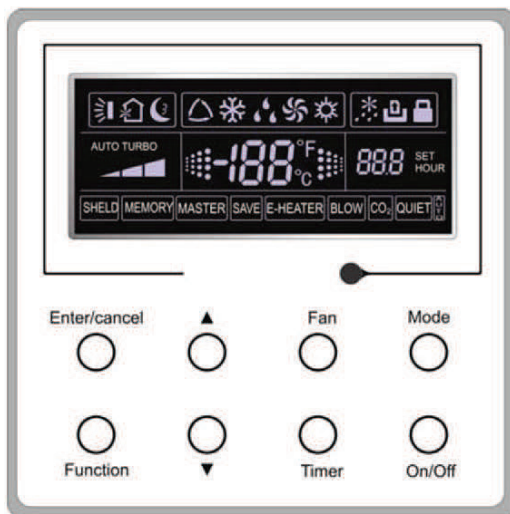

Obr. 1: Pohľad na káblový ovládač zvonku



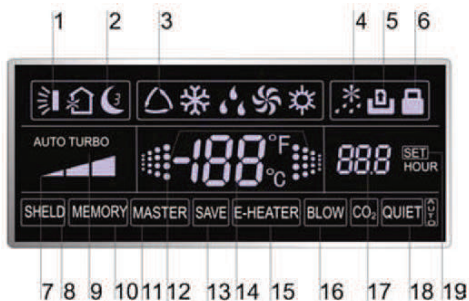



1.2 LCD displej káblového ovládača



Obr. 2: LCD displej káblového ovládača

1.3 Zoznámenie so symbolmi na LCD displeji

Tabuľka 1

Č.	Symboly	Popis
1		Funkcia natáčania
2		Funkcia spánok (3 typy: spánok 1, spánok 2, spánok 3)
3		Prevádzkové módy vnútornej jednotky (chladenie, odvlhčovanie, ventilátor a kúrenie)
4		Funkcia odmrazovania vonkajšej jednotky
5		Riadiaca funkcia brány (táto funkcia pre túto jednotku ešte nie je k dispozícii)
6		Funkcia zámok
7		Vysoké, stredné, nízke a automatické otáčky ventilátora vnútornej jednotky
8	OCHRANA	Funkcia ochrany (chránené sú tlačidlá, žiadaná teplota, stav zap./vyp., mód alebo energetickej úspory)
9	TURBO	Funkcia turbo
10	PAMÄŤ	Funkcia pamäť (po výpadku a následnom obnovení napájania pokračuje vnútorná jednotka v pôvodne nastavenom stave)
11	MASTER	Káblový ovládač master (táto funkcia pre túto jednotku ešte nie je k dispozícii)
12		Bliká v zapnutom stave jednotky bez stlačenia tlačidla
13	ÚSPORA	Funkcia úspory energie
14		Hodnota teploty okolia/žadanej teploty
15	EL. KÚRENIE	Funkcia pomocného elektrického kúrenia
16	FÚKANIE	Funkcia fúkania
17		Hodnota časovača
18	TICHÁ	Funkcia tichej prevádzky (dva typy: tichá a automatická tichá)
19	SET	Zobrazuje sa v režime sprevádzkovania (debugging)

2 Tlačidlá

2.1 Tlačidlá na káblovom ovládači

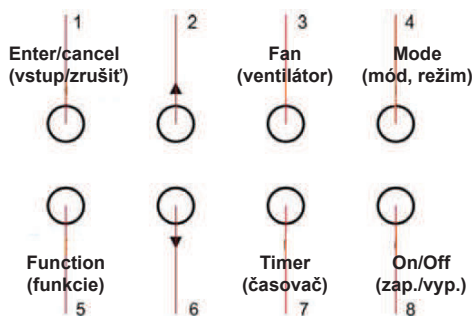

Obr. 3: Tlačidlá na káblovom ovládači

2.2 Funkcie tlačidiel

Tabuľka 2

Č.	Názov	Funkcie
1	Enter/cancel	① Výber a zrušenie funkcie ② Stlačte na 5 sekúnd pre zistenie teploty vonkajšieho okolia
2	▲	① Žiadaná prevádzková teplota vnútornej jednotky, rozsah: 16 – 30°C
6	▼	② Nastavenie časovača, rozsah: 0,5 až 24 hodín ③ Prepínanie medzi tichá prevádzka / automatická tichá prevádzka a spánok 1 / spánok 2 / spánok 3
3	Fan	Nastavenie vysokých / stredných / nízkych / automatických otáčok ventilátora
4	Mode	Nastavenie módu vnútornej jednotky: chladenie / kúrenie / ventilátor / odvlhčovanie
5	Function	Prepínanie medzi funkciami: natáčanie / spánok / turbo / úspora / el. kúrenie / fúkanie / tichá prevádzka atď
7	Timer	Nastavenie časovača
8	On/Off	Zapnutie/vypnutie vnútornej jednotky
4+2	▲+Mode	Stlačte tlačidlá na 5 sekúnd keď je jednotka vypnutá, aby ste zapli/zrušili funkciu pamäť. (Ak je funkcia pamäť nastavená, bude vnútorná jednotka po výpadku a následnom obnovení napájania pokračovať v pôvodne nastavenom stave. Pokiaľ nie, bude vnútorná jednotka po obnovení napájania vypnutá. Pred expedíciou od výrobcu je funkcia pamäť vypnutá.)

Č.	Názov	Funkcie
3+6	Fan+ ▼	Súčasným stlačením tlačidiel pri vypnutej jednotke sa na jednotkách len pre chladenie na káblvom ovládači zobrazí ❄️, zatiaľ čo na jednotkách pre chladenie aj kúrenie sa na káblvom ovládači zobrazí ❄️.
2+6	▲ + ▼	Pri spustení jednotky bez poruchy alebo vo vypnutom stave jednotky stlačte tlačidlá súčasne na 5 sekúnd pre vstup do uzamknutého stavu. V tomto prípade nebudú všetky ostatné tlačidlá reagovať na stlačenie. Pre opustenie tohto stavu stlačte opäť tlačidlá na 5 sekúnd.

3 Návod na obsluhu

3.1 Zapnutie/vypnutie

Stlačením On/Off jednotku zapnete, ďalším stlačením ju vypnete.

Upozornenie: Stav zobrazovaný na obr. 4 indikuje stav jednotky „vypnuté“ po zapnutí napájania. Stav zobrazovaný na obr. 5 indikuje stav jednotky „zapnuté“ po zapnutí napájania.



Obr. 4: Stav „vypnuté“

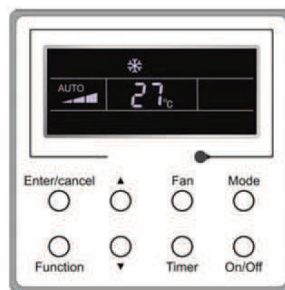

Obr. 5: Stav „zapnuté“

3.2 Nastavenie módu

V stave jednotky „zapnuté“ stlačte tlačidlo Mode na prepínanie prevádzkových režimov v nasledujúcom poradí: automatický – chladenie – odvlhčovanie – ventilátor – kúrenie.

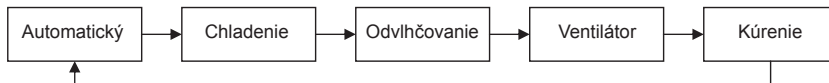

3.3 Žiadaná teplota

Stlačte tlačidlá ▲ alebo ▼ pre zvýšenie/zníženie žiadanej teploty. Pokiaľ niektoré z nich stlačíte natrvalo, teplota sa každej 0,5 sekundy zvýši prípadne zníži o 1°C , ako je znázornené na obr. 6.

V móde chladenia, odvlhčovania alebo kúrenia je rozsah žiadanej teploty 16°C – 30°C.

V móde ventilátor je nastavená stála žiadaná teplota 26°C.

V automatickom móde sa žiadaná teplota nedá nastaviť.



Obr. 6

3.4 Nastavenie ventilátora

V zapnutom/vypnutom stave jednotky stlačte tlačidlo Fan, otáčky ventilátora vnútornej jednotky sa potom budú cyklicky meniť, ako je znázornené na obr. 7.

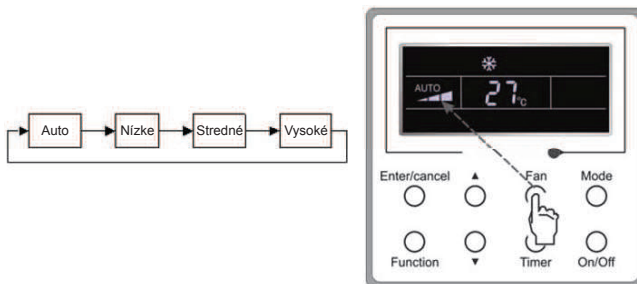

Obr. 7

3.5 Nastavenie časovača

V zapnutom/vypnutom stave jednotky stlačte tlačidlo Timer pre nastavenie časovača na vypnutie/zapnutie.

Nastavenie časovača - zapnutie: stlačte tlačidlo Timer; na LCD displeji sa potom bude zobrazovať „xx.x hour“, pričom „hour“ bude blikať. V tomto prípade nastavte stlačením ▲ alebo ▼ hodnotu časovača. Potom nastavenie potvrdíte stlačením Enter/cancel.

Nastavenie časovača - zrušenie: stlačte tlačidlo Timer; keď sa na LCD displeji nebude zobrazovať „xx.x hour“, znamená to, že je nastavenie časovača zrušené.

Nastavenie časovača vypnutia v zapnutom stave jednotky je znázornené na obr. 8.

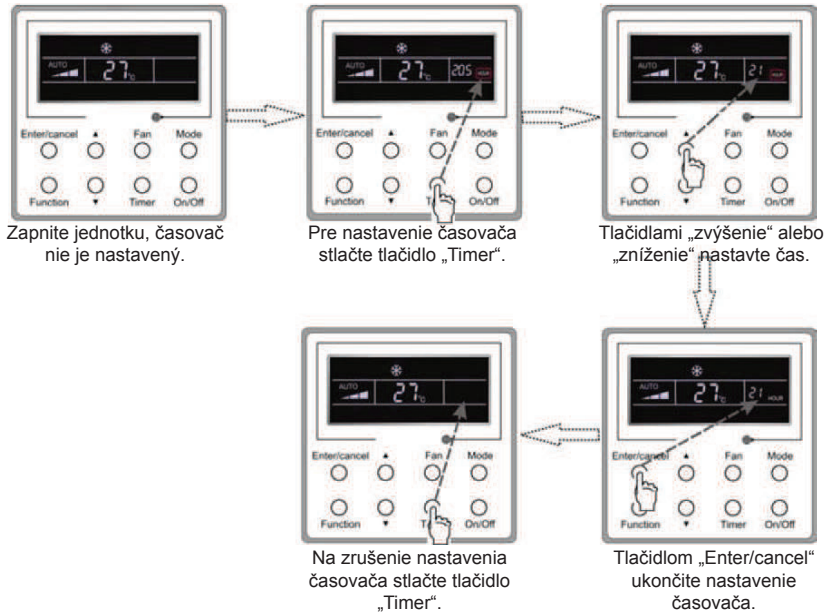

Obr. 8: Nastavenie časovača vypnutia v zapnutom stave jednotky

Rozsah nastavenia časovača: 0,5 až 24 hodín. Každým stlačením tlačidla ▲ alebo ▼ sa nastavený čas zvýši prípadne zníži o 0,5 hodiny. Pokiaľ niektoré z nich stlačíte natrvalo, nastavený čas sa každej 0,5 sekundy zvýši prípadne zníži o 0,5 hodiny.

3.6 Nastavenie natáčania

Zapnutie natáčania: Pre aktiváciu funkcie natáčania stlačte pri zapnutej jednotke tlačidlo Function. V tomto prípade bude blikať . Potom na potvrdenie stlačte Enter/cancel.

Vypnutie natáčania: Keď je zapnutá funkcia natáčania, stlačte tlačidlo Function pre vstup do rozhrania pre nastavenie natáčania s blikajúcim . Potom pre zrušenie tejto funkcie stlačte Enter/cancel.

Nastavenie natáčania je znázornené na obr. 9.

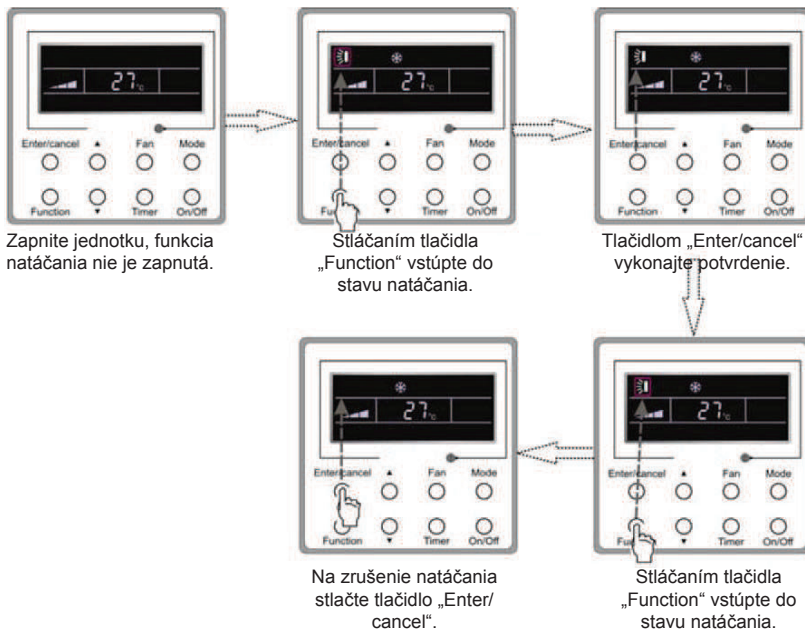

Obr. 9: Nastavenie natáčania

Upozornenie:

- ① Nastavenie spánku, úspory, turbo, fúkania alebo tichej prevádzky je rovnaké ako nastavenie natáčania.
- ② Po vykonaní nastavenia je potrebné stlačiť tlačidlo „Enter/cancel“ pre návrat do stavu nastavenia alebo sa po 5 sekundách vykoná automatické opustenie.

3.7 Nastavenie funkcie spánok

Zapnutie funkcie spánok: V zapnutom stave jednotky stlačíte tlačidlo Function, až kým jednotka nevstúpi do rozhrania pre nastavenie funkcie spánok. Potom stlačením ▲ alebo ▼ prepínajte medzi spánok 1, spánok 2 a spánok 3. Potom nastavenie potvrdíte stlačením tlačidla Enter/cancel.

Vypnutie funkcie spánok: Keď je aktivovaná funkcia spánok, stlačte tlačidlo Function pre vstup do rozhrania pre nastavenie funkcie spánok. Potom na zrušenie tejto funkcie stlačte Enter/cancel.

Nastavenie funkcie spánok je znázornené na obr. 10.

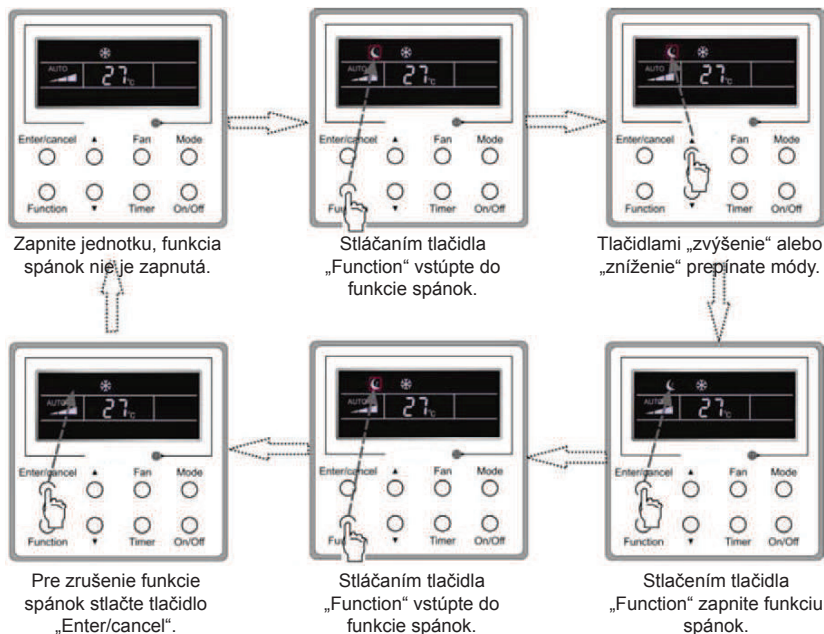

Obr. 10: Nastavenie funkcie spánok

Po výpadku a následnom obnovení napájania je funkcia spánok vypnutá. V móde ventilátor nie je funkcia spánok k dispozícii.

K dispozícii sú tri módy spánku: spánok 1, spánok 2 a spánok 3.

a. Spánok 1

Keď je jednotka zapnutá v móde chladenia alebo odvlhčovania vo funkcii spánok 1, po 1 hodine sa zvýši teplota o 1°C, po ďalšej hodine opäť o 1°C. Potom bude jednotka pracovať pri tejto teplote. Keď je jednotka zapnutá v móde kúrenia vo funkcii spánok 1, po 1 hodine sa zníži teplota o 1°C, po ďalšej hodine opäť o 1°C. Potom bude jednotka pracovať pri tejto teplote.

b. Spánok 2

V móde chladenia môžete teplotu nastaviť v intervale 16°C – 23°C, 24°C – 27°C alebo 28°C – 29°C alebo na 30°C; príslušné spánkové krivky sú znázornené na obr. 11.

(Upozornenie: Krivka je iba orientačná, skutočná teplota závisí od časového okamihu.)

Príklad: Teplota v móde chladenia je nastavená na 25°C. V móde spánok 2 sa teplota každú hodinu zvýši o 1°C. Keď sa celkovo zvýši o 2°C, bude sa udržiavať na 27°C. Po 7 hodinách sa zníži o 1°C, tzn. na 26°C. Potom bude jednotka pracovať pri teplote 26°C.

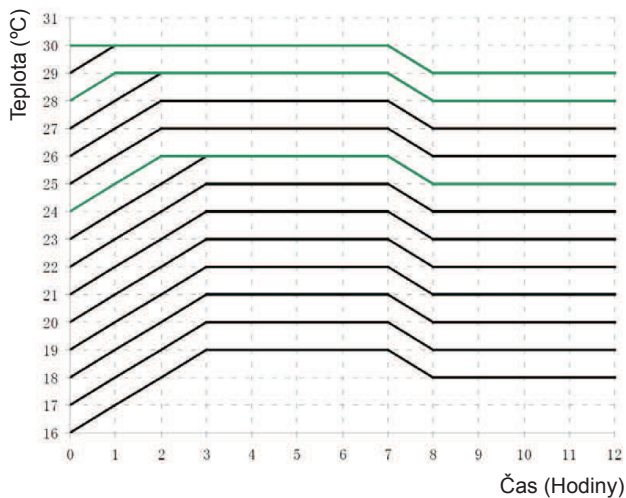

Obr. 11: Spánková krivka pre spánok 2 v móde chladenia

V móde kúrenia môžete teplotu nastaviť na 16°C alebo v intervale 17°C – 20°C, 21°C – 27°C alebo 28°C – 30°C; príslušné spánkové krivky sú znázornené na obr. 12.

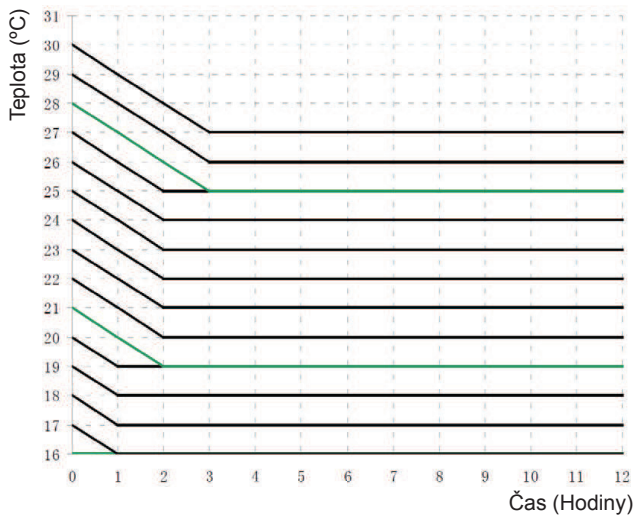

Obr. 12: Spánková krivka pre spánok 2 v móde kúrenia

Príklad: Teplota v móde kúrenia je nastavená na 22°C. V móde spánok 2 sa teplota každú hodinu zníži o 1°C. Keď sa celkovo zníži o 2°C, tzn. na 20°C, bude jednotka pracovať pri 20°C.

c. Spánok 3

Nastavenie spánkovej krivky vo funkcii spánok 3 (DIY mód)

d. V móde spánok 3 stlačte tlačidlo Timer pre vstup do nastavenia funkcie spánok. V tomto prípade sa zobrazuje „1 HOUR“, hodnota časovača, a príslušná teplota posledného nastavenia spánkovej krivky, okolitá/žiadaná teplota.

e. Stláčaním tlačidla ▲ alebo ▼ zmeňte príslušnú žiadanú teplotu.

f. Stlačte tlačidlo Timer, čas sa automaticky zvýši o 1 hodinu a zobrazuje sa príslušná teplota posledného nastavenia spánkovej krivky, okolitá/žiadaná teplota.

g. Opakujte kroky 2 a 3, pokiaľ nebude ukončené nastavenie pre funkciu spánok v čase 8 hodín (8 HOUR).

h. Nastavenie potvrdíte stlačením tlačidla Enter/cancel.

Nastavenie spánkovej krivky vo funkcii spánok 3 je znázornené na obr. 13.

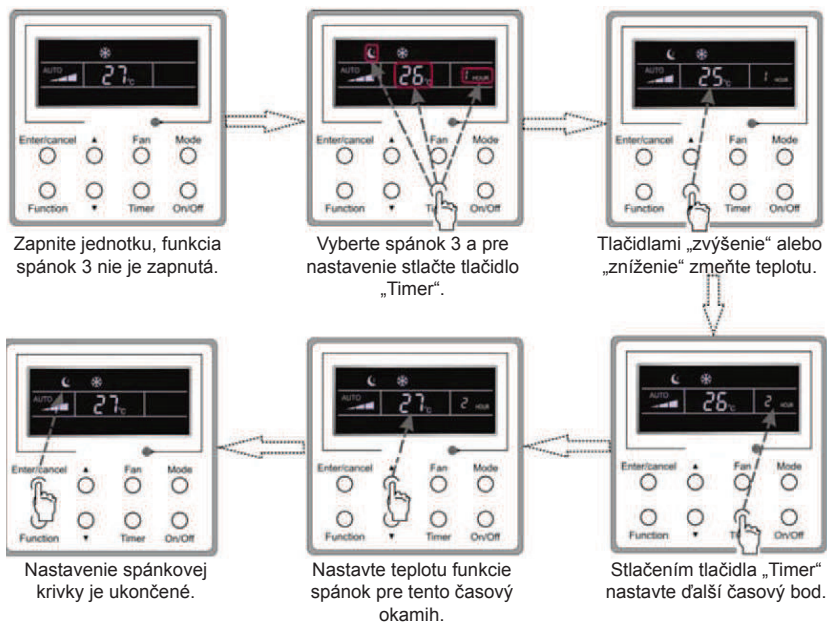

Obr. 13: Nastavenie spánkovej krivky vo funkcii spánok 3

Upozornenie:

- 1 Ak pri vyššie uvedenom nastavovaní stlačíte tlačidlo Function alebo do 5 sekúnd nevykonáte žiadnu činnosť, nastavovanie spánkovej krivky sa zruší.
- 2 Spánkova krivka je pred dodaním štandardne nastavená na teplotu 26°C. Káblový ovládač spánkova krivku po nastavení automaticky uloží do pamäti.

3.8 Nastavenie funkcie turbo

Funkcia turbo: Jednotka môže pri vysokých otáčkach ventilátora zaistiť rýchle chladenie alebo kúrenie tak, aby sa teplota v miestnosti rýchlo približovala k žiadanej hodnote.

V móde chladenia alebo kúrenia stláčajte tlačidlo Function, pokiaľ jednotka nevstúpi do nastavovacieho rozhrania funkcie turbo, a potom nastavenie potvrdíte stlačením tlačidla Enter/cancel.

Keď je funkcia turbo aktivovaná, stlačte tlačidlo Function pre vstup do nastavovacieho rozhrania funkcie turbo a potom stlačte tlačidlo Enter/cancel pre zrušenie tejto funkcie.

Nastavenie funkcie turbo je znázornené na obr. 14.

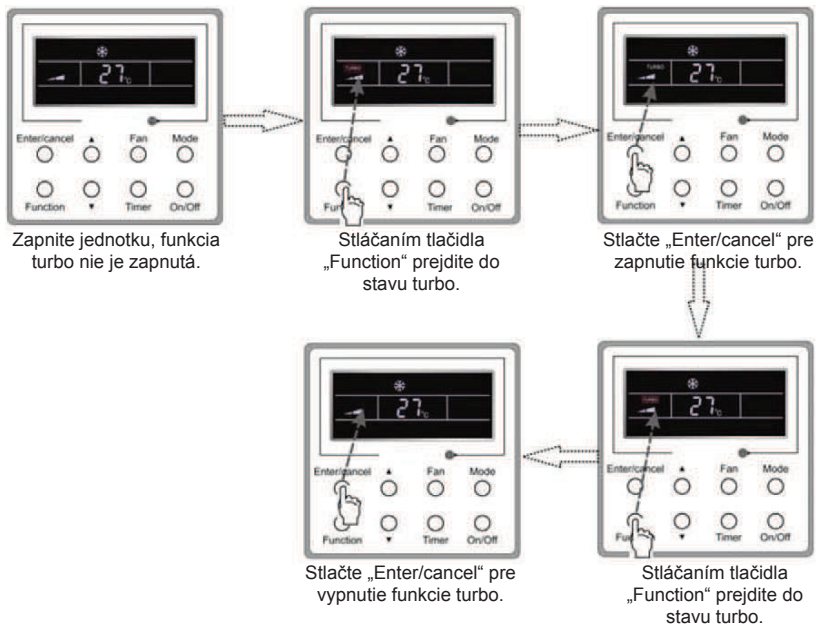

Obr. 14: Nastavenie funkcie turbo

Upozornenie:

- Keď je aktivovaná funkcia turbo a rozdiel medzi teplotou v miestnosti a žiadanou teplotou je menší alebo rovný 2°C (počas trvania 1 minúty), funkcia turbo sa automaticky deaktivuje.
- V móde odvlhčovania a ventilátor nie je funkcia turbo k dispozícii. Po výpadku a následnom obnovení napájania je funkcia turbo vypnutá. Po zapnutí tichej prevádzky sa funkcia turbo zruší.

3.9 Nastavenie úsporného režimu

Úspory: Úsporný energetický režim, v ktorého dôsledku klimatizácia pracuje v menšom teplotnom rozsahu, sa realizuje nastavením obmedzenej dolnej hodnoty v móde chladenia a odvlhčovania a obmedzenej hornej hodnoty v móde kúrenia.

Nastavenie úsporného režimu pre chladenie:

V stave „zapnuté“ a móde chladenia alebo odvlhčovania jednotky stlačte tlačidlo Function pre vstup do nastavovacieho rozhrania úsporného režimu a potom stláčaním tlačidiel ▲ alebo ▼ nastavte obmedzenú dolnú hodnotu v móde chladenia. Potom funkciu energetických úspor aktivujte stlačením Enter/cancel. Začiatočná obmedzená dolná hodnota v móde chladenia je 26°C.

Keď je aktivovaná funkcia úspor, stlačte tlačidlo Function pre vstup do nastavovacieho rozhrania funkcie úspor a potom stlačte tlačidlo Enter/cancel pre zrušenie tejto funkcie.

Nastavenie funkcie úspor je znázornené na obr. 15.

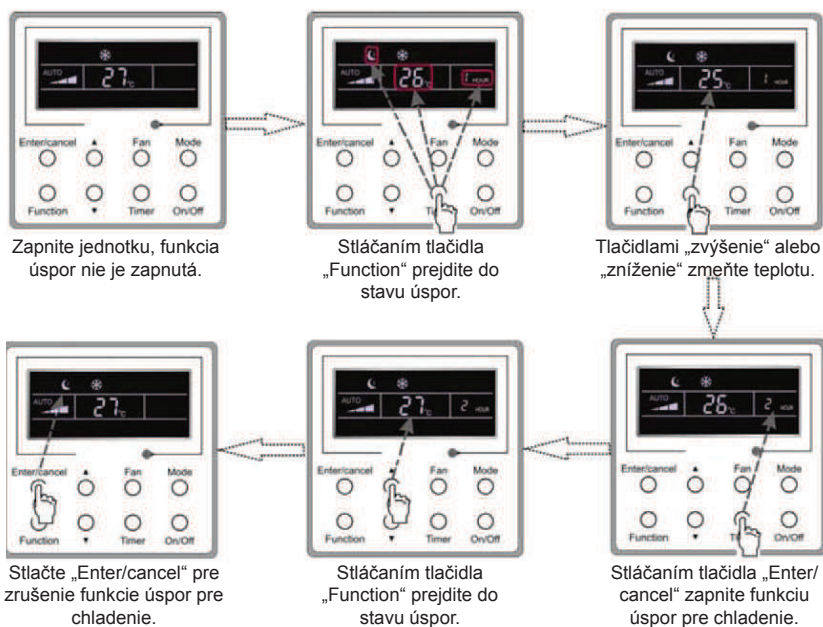

Obr. 15: Nastavenie úsporného režimu pre chladenie

Nastavenie úsporného režimu pre kúrenie:

V stave „zapnuté“ alebo v móde kúrenia jednotky stlačte tlačidlo Function pre vstup do nastavovacieho rozhrania úsporného režimu a potom stláčaním ▲ alebo ▼ nastavte obmedzenú hornú hodnotu v móde kúrenia. Potom pre aktiváciu funkcie energetických úspor pre kúrenie stlačte tlačidlo Enter/cancel. Začiatočná obmedzená horná hodnota v móde kúrenia je 20°C.

Po aktivácii funkcie úspor stlačte tlačidlo Function pre vstup do nastavovacieho rozhrania funkcie úspor a potom stlačte tlačidlo Enter/cancel pre zrušenie tejto funkcie.

Nastavenie funkcie úspor pre kúrenie je znázornené na obr. 16.

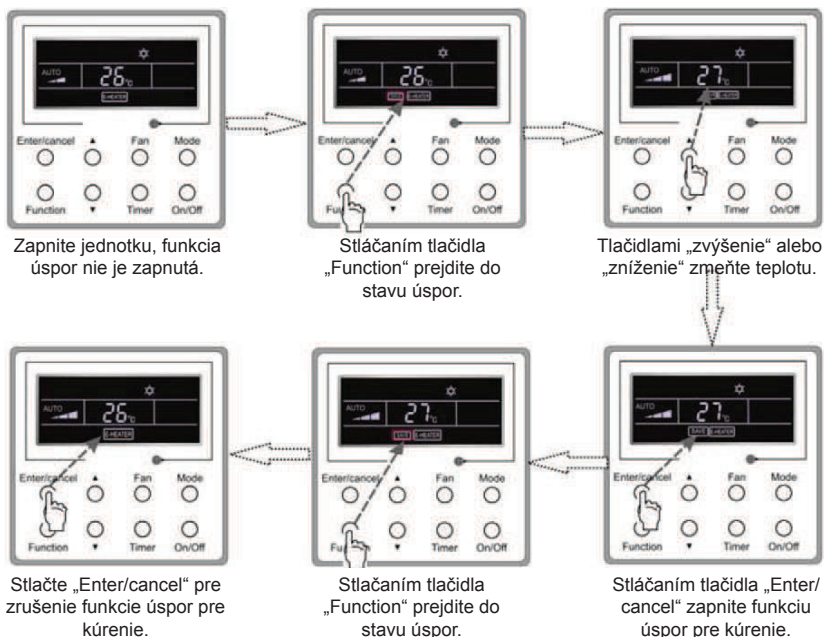

Obr. 16: Nastavenie úsporného režimu pre kúrenie

Upozornenie:

- ① Ak stlačíte tlačidlo Function v nastavovacom rozhraní úspor alebo po poslednom stlačení tlačidla nevykonáte počas 5 sekúnd žiadnu činnosť, systém nastavenia úspor sa automaticky zruší, pričom sa aktuálne nastavené údaje uložia do pamäti.
- ② Keď sa po výpadku obnoví napájanie, funkcia úspor sa uloží do pamäti.

3.10 Nastavenie elektrického kúrenia

Elektrické kúrenie (funkcia pomocného elektrického kúrenia): V móde kúrenia je pre zvýšenie účinnosti dovolené zapnúť elektrické kúrenie.

Keď káblový ovládač alebo diaľkový ovládač vstúpi do módu kúrenia, táto funkcia sa automaticky zapne.

V móde kúrenia stlačíte tlačidlo Function pre vstup do nastavovacieho rozhrania elektrického kúrenia a potom stlačíte tlačidlo Enter/cancel pre zrušenie tejto funkcie.

Pokiaľ nie je funkcia elektrického kúrenia aktivovaná, stlačíte tlačidlo Function pre vstup do nastavovacieho rozhrania elektrického kúrenia a potom stlačíte tlačidlo Enter/cancel na jej zapnutie.

Nastavenie tejto funkcie je znázornené na obr. 17 nižšie:

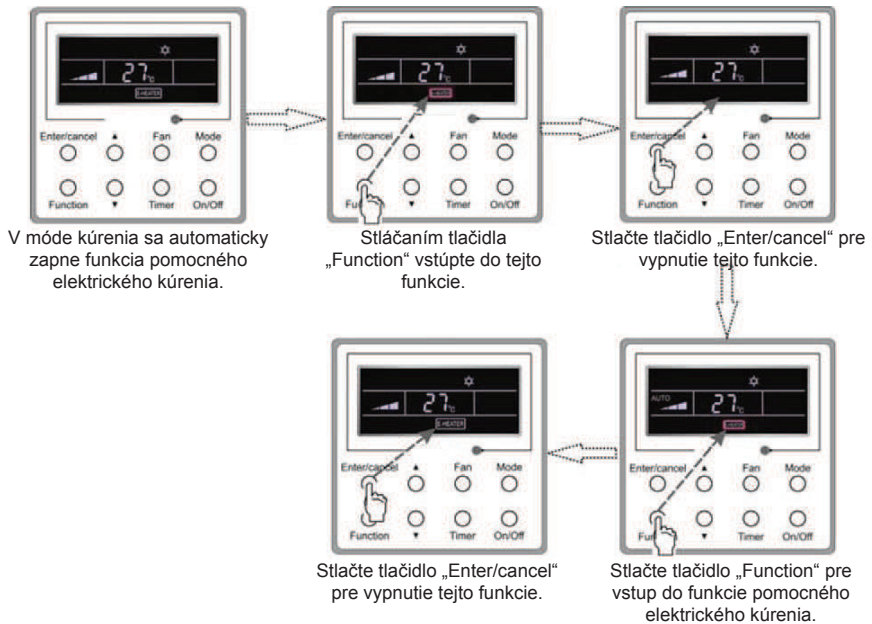

Obr. 17: Nastavenie elektrického kúrenia

3.11 Nastavenie fúkania

Funkcia fúkania: Po vypnutí jednotky sa automaticky vyparí voda vo výparníku vnútornej jednotky, aby sa zabránilo tvorbe plesne.

V móde chladenia alebo odvlhčovania stláčajte tlačidlo Function, až kým jednotka nevstúpi do nastavovacieho rozhrania funkcie fúkania, a potom túto funkciu aktivujte stlačením tlačidla Enter/cancel.

Keď je funkcia fúkania aktivovaná, stlačte tlačidlo Function pre vstup do nastavovacieho rozhrania funkcie fúkania, a potom stlačte tlačidlo Enter/cancel na zrušenie tejto funkcie.

Nastavenie funkcie fúkania je znázornené na obr. 18.

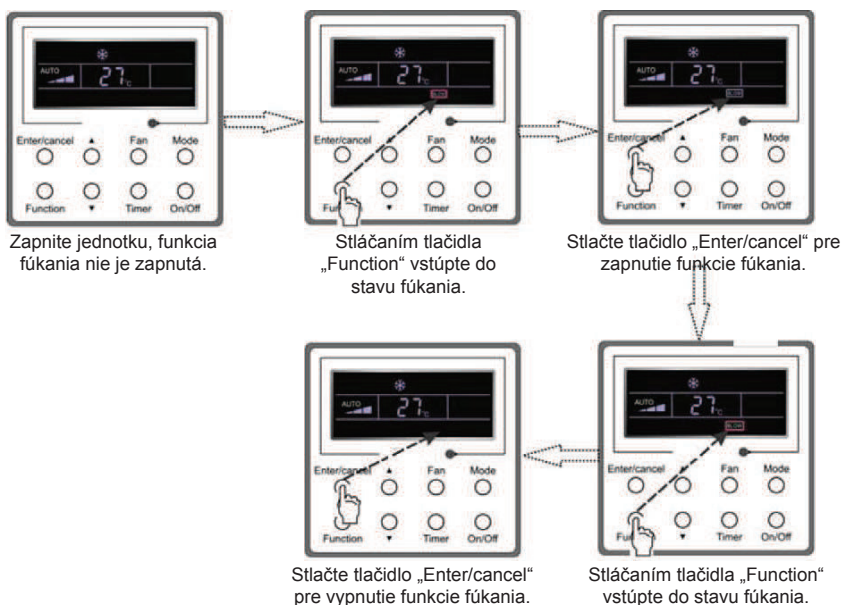

Obr. 18: Nastavenie fúkania

Upozornenie:

- Keď je aktivovaná funkcia fúkania a jednotka je vypnutá stlačením tlačidla On/Off alebo diaľkovým ovládačom, ventilátor vnútornej jednotky bude zapnutý počas 10 minút na nízkych otáčkach a na LCD displeji sa bude zobrazovať „BLOW“ (fúkanie). Keď je funkcia fúkania deaktivovaná, ventilátor vnútornej jednotky sa ihneď vypne.
- V móde ventilátor a kúrenie nie je funkcia fúkania k dispozícii.

3.12 Nastavenie tichej prevádzky

Funkcia tichá prevádzka je dvojakého druhu: tichá a automatická tichá.

Stláčajte tlačidlo Function, kým jednotka nevstúpi do nastavovacieho rozhrania tichej prevádzky s blikajúcim „Quiet“ (tichá) alebo „Auto“ (automatická). V tomto prípade stláčajte tlačidlá ▲ alebo ▼ na prepnutie medzi tichou (Quiet) a automatickou tichou (Auto) prevádzkou a potom vykonajte potvrdenie stlačením tlačidla Enter/cancel.

Keď je aktivovaná tichá funkcia, stláčajte tlačidlo Function, pokiaľ jednotka nevstúpi do nastavovacieho rozhrania tichej prevádzky s blikajúcim „Quiet“ (tichá) alebo „Auto“ (automatická). Potom na zrušenie tejto funkcie stlačte Enter/cancel.

Nastavenie funkcie tichá prevádzka je znázornená na obr. 19.

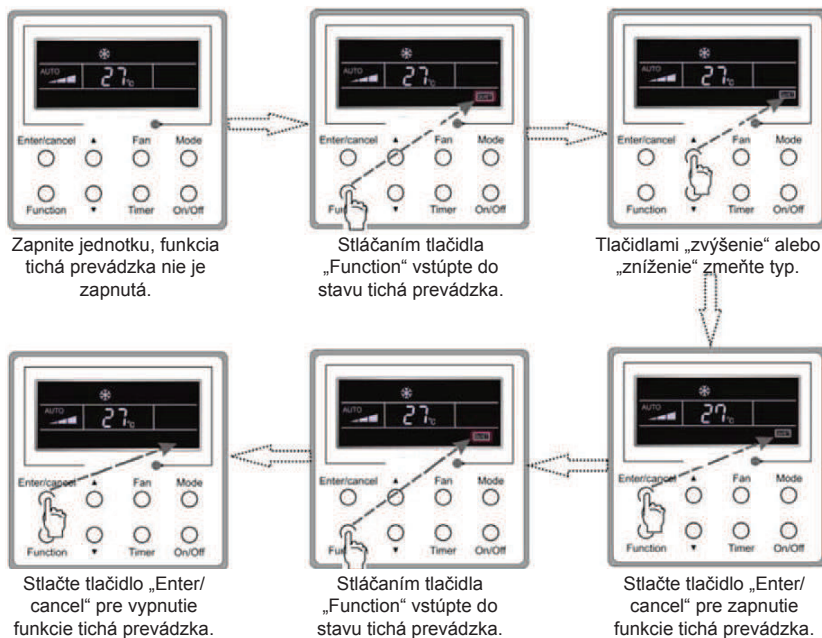

Obr. 19: Nastavenie tichej prevádzky

Upozornenie:

- Keď je aktivovaná funkcia tichá prevádzka, točí sa ventilátor nízkymi otáčkami a nie je možné ich nastaviť.
- Keď je aktivovaná funkcia automatická tichá prevádzka, bude jednotka pracovať podľa rozdielu medzi teplotou v miestnosti a žiadanou teplotou. V tomto prípade sú otáčky ventilátora nastaviteľné.

Rozdiel medzi teplotou v miestnosti a žiadanou teplotou: ak je rozdiel teplôt $\geq 4^{\circ}\text{C}$, otáčky ventilátora zostanú zachované; ak je rozdiel teplôt v rozsahu 2°C až 3°C , znížia sa otáčky ventilátora o jeden stupeň; ak je rozdiel teplôt $\leq 1^{\circ}\text{C}$, bude sa ventilátor točiť minimálnymi otáčkami.

- ③ Keď je aktivovaná funkcia automatická tichá prevádzka, otáčky ventilátora nie je možné zvýšiť, ale znížiť. Ak sú manuálne nastavené vysoké otáčky ventilátora, je funkcia automaticky opustená.
- ④ V móde ventilátor a odvlhčovanie nie je funkcia automatická tichá prevádzka k dispozícii. Po výpadku a následnom obnovení napájania je tichá prevádzka vypnutá.

3.13 Ostatné funkcie

a. Zámok

Pri spustení jednotky bez poruchy alebo vo vypnutom stave jednotky stlačajte súčasne 5 sekúnd tlačidlá ▲ a ▼, pokiaľ káblový ovládač nevstúpi do funkcie uzamknutia. V tomto prípade sa na LCD displeji zobrazuje . Potom tieto dve tlačidlá stlačajte súčasne znovu na 5 sekúnd pre opustenie tejto funkcie.

V uzamknutom stave stlačenie ktoréhokoľvek iného tlačidla nevedie k reakcii.

b. Pamäť

Prepnutie pamäti: Pri vypnutej jednotke súčasne 5 sekundové stlačenie tlačidiel Mode a ▲ prepína stav pamäti medzi pamäť zapnutá a pamäť vypnutá. Keď je táto funkcia aktivovaná, zobrazuje sa Memory (pamäť). Ak táto funkcia nie je nastavená, bude jednotka po výpadku a následnom obnovení napájania vo vypnutom stave.

Obnovenie pamäti: Ak bola táto funkcia nastavená pre káblový ovládač, bude ovládač po výpadku a následnom obnovení napájania pokračovať vo svojom pôvodnom prevádzkovom stave.

Obsah pamäti: zapnutie/vypnutie, mód, žiadaná teplota, nastavené otáčky ventilátora, funkcia úspor a funkcia zámku.

c. Otázka na teplotu vonkajšieho okolia

V „zapnutom“ alebo „vypnutom“ stave jednotky stlačte na 5 sekúnd tlačidlo Enter/cancel. Po zaznení akustického signálu sa zobrazí teplota vonkajšieho okolia. Tento stav zisťovania bude opustený stlačením tlačidla Function alebo On/Off alebo pri nastavovaní teploty. K automatickému opusteniu dôjde rovnako vtedy, keď nie je do 10 sekúnd vykonaná žiadna činnosť.

4 Chyby

Ak počas prevádzky systému dôjde ku chybe, na LCD displeji sa zobrazí chybový kód, ako je znázornené na obr. 20. Pokiaľ dôjde v rovnakom čase k viacerým chybám, zobrazujú sa ich kódy cyklicky.

Upozornenie: V prípade chyby prosím vypnite jednotku a kontaktujte skúseného profesionála.

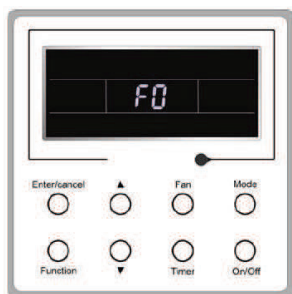

Obr. 20

Tabuľka 3: Význam jednotlivých chýb

Chyba	Chybový kód
Vysokotlaková ochrana	E1
Nízkotlaková ochrana	E3
Ochrana vypúšťania	E4
Predpät'ová ochrana	P5
Chyba komunikácie	E6
Ochrana pred pretečením vody vnútornej jednotky	E9
Konflikt režimov	E7
Ochrana proti zamrznutiu	E2
Odmrazovanie alebo návrat oleja pre kúrenie	H1
Rozpojený/skratovaný obvod senzoru vnútornej okolitej teploty	F1
Rozpojený/skratovaný obvod senzoru teploty výparníka	F2
Chyba teplotného senzoru vstupnej teploty potrubia chladiva vnútornej jednotky (ventil kvapaliny)	b5
Chyba teplotného senzoru výstupnej teploty potrubia chladiva vnútornej jednotky (ventil kvapaliny)	b7
Rozpojený/skratovaný obvod senzoru vstupnej teploty špirály kondenzátora	A5
Chyba senzoru teploty stredu špirály kondenzátora	F4
Rozpojený/skratovaný obvod senzoru výstupnej teploty špirály kondenzátora	A7
Chyba senzoru teploty vydávaného vzduchu	F5
Chyba senzoru teploty vonkajšieho okolia	F3
Chyba senzoru teploty modulu	oE
Celková chyba vonkajšej jednotky	oE

SPÄTNÝ ODBER ELEKTROODPADU



Uvedený symbol na výrobku alebo v sprievodnej dokumentácii znamená, že použité elektrické alebo elektronické výrobky nesmú byť likvidované spoločne s komunálnym odpadom. Za účelom správnej likvidácie výrobku ho odovzdajte na určených zberných miestach, kde budú prijaté zdarma. Správnou likvidáciou tohto produktu pomôžete zachovať cenné prírodné zdroje a napomáhate prevencii potenciálnych negatívnych dopadov na životné prostredie a ľudské zdravie, čo by mohli byť dôsledky nesprávnej likvidácie odpadov. Ďalšie podrobnosti si vyžiadať od miestneho úradu alebo najbližšieho zberného miesta.

VÝROBCA

SINCLAIR CORPORATION Ltd.
1-4 Argyll St.
London W1F 7LD
Great Britain

www.sinclair-world.com

Zariadenie bolo vyrobené v Číne (Made in China).

ZÁSTUPCA

SINCLAIR EUROPE spol. s r.o.
Purkynova 45
612 00 Brno
Czech Republic

SERVISNÁ PODPORA

NEPA Slovakia, spol. s r.o.
Technická 2
821 04 Bratislava
Slovenská republika

Tel.: +421 2 3260 5050
Fax: +421 2 4341 0786

www.sinclair-solutions.com
Obchod: obchod@nepa.sk
Servis: servis@nepa.sk, tel. servis: +421 2 3260 5030

