



**OPAZITI:**

Zahvaljujemo se Vam, ker ste se odločili za nakup našega izdelka. Natančno preberite navodila za uporabo, da boste znali pravilno uporabljati napravo; navodila shranite na varnem.

**EN**

For downloading manual for this product, please enter the model name at this link:

**CZ**

Pro stažení manuálu k tomuto produktu zadejte modelové označení do následujícího odkazu:

**SK**

Pre stiahnutie manuálu k tomuto produktu zadajte modelové označenie do nasledujúceho odkazu:

**DE**

Um das Handbuch für dieses Produkt herunterzuladen, geben Sie bitte den Modellnamen für diesen Link ein:

**HR**

Za preuzimanje priručnika za ovaj proizvod unesite naziv modela na ovu vezu:

**HU**

Termék kézikönyvének letöltéséhez írja be a modell megnevezését az alábbi linkre:

**SL**

Za prenos navodil za uporabo tega izdelka, vnesite ime modela na tej povezavi:

**RU**

Чтобы загрузить руководство для этого продукта, введите обозначение модели по следующей ссылке:

**IT**

Per scaricare il manuale di questo prodotto, inserisci il nome del modello a questo link:

**ES**

Para descargar el manual de este producto, ingrese la designación del modelo en el siguiente enlace:



## VARNOSTNA NAVODILA

### POMEMBNO!

KLIMATSKA NAPRAVA MORA BITI SKLADIŠČENA IN PREVAŽANA VEDNO V NAVPIČNEM POLOŽAJU, DRUGAČE LAHKO PRIDE DO NEPOPRAVLJIVEGA POŠKODOVANJA KOMPRESOJA. V PRIMERU DVOMA PRIPOROČAMO POČAKATI PO NAMESTITVI VSAJ 24 UR, PREDEN BOSTE NAPRAVO ZAGNALI.

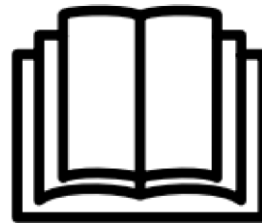

- Pred namestitvijo ali uporabo naprave si pozorno preberite vsa navodila.
- Ta naprava je namenjena samo za delovanje v notranjosti.
- Naprava mora biti priključena na ozemljeno vtičnico 220–240 V / 50 Hz.
- Namestitev mora biti v skladu s predpisi in normami dežele, v kateri se naprava uporablja.
- V primeru dvoma, ali je električna napeljava primerna, naj jo preveri in po potrebi prilagodi kvalificiran električar.
- Ta klimatska naprava je bila preiskušena in je varna za uporabo. Tako kot pri vsaki električni napravi vendar velja, da jo je treba uporabljati previdno.
- Pred demontažo, montažo ali čiščenjem odklopite napravo iz napajanja.
- Ne dotikajte se nobenih premičnih delov naprave.
- Nikoli ne vtaknite prstov, svinčnikov ali drugih stvari čez zaščitni pokrov .
- Ta naprava ni namenjena za uporabo z osebami (vključno otrok) z zmanjšanimi fizičnimi, zaznavnimi ali umskimi sposobnostmi. Prav tako ni namenjena za uporabo z osebami s pomanjkljivimi izkušnjami in znanjem, če niso pod nadzorom ali niso dobile navodil, ki se nanašajo na uporabo naprave od osebe, ki je odgovorna za njihovo varnost.
- Ne pustite otrok pri tej napravi brez nadzora.
- Ne čistite naprave s špricanjem z vodo ali s potopitvijo v vodo.
- Nikoli ne priključite naprave v električno vtičnico preko podaljška. Če vtičnice ni na voljo, moral bi jo namestiti kvalificiran električar.
- Naprave ne uporabljajte , če ni bila popolnoma nameščena v skladu z navodili, ki so navedena v tem navodilu.
- Te naprave nikoli ne uporabljajte, če je poškodovan njen kabel ali vtičnica. Prepričajte se, da napajalni kabel ni izpostavljen natezni napetosti in da je zaščiten pred ostrimi stvarmi/robovi.
- Poškodovan napajalni kabel mora zamenjati proizvajalec, pooblaščen servis ali kvalificiran električar, da se prepreči morebitno tveganje.
- Katerokoli servisiranje okrem rednega čiščenja ali menjave filtra mora narediti pooblaščen serviser. Neupoštevanje teh navodil lahko povzroči izgubo garancije.
- Neuporabljajte naprave za nobene druge namene, kot za tiste za katere je namenjena.
- Ne vklopite spet klimatske naprave prej, kot po poteku najmanj 3 minut od njegovega vklopa. S tem preprečite poškodovanje kompresorja.
- Nikoli niti ne vklopite niti ne izklopite klimatske naprave s priklopom in s odklopom napajalnega vtiča. Vedno uporabljajte gumb za vklop/izklop na kontrolni plošči.
- Naprava ne sme biti nameščena v pralnici ali v vlažnih prostorih.
- Naprava mora biti nameščena v prostorju, kjer ni virov vžiga (na primer odprt ogenj, delujoči plinski gorilnik ali električni grelec z vročimi spiralami).
- Naprava mora biti nameščena na trdni navpični steni. Namestitev mora opravljati usposobljena oseba. Električno napajanje mora biti priklopljeno šele po končanju namestitve.

- Hladilo R290 je v skladu z evropskimi direktivami o varstvu okolja.
- Hladilo R290 má nizko vrednost GWP (potencial globalnega segrevanja) = 3.
- Ta klimatska naprava vsebuje približno **290 g** hladila R290.
- Naprave niti ne nameščajte niti ne skladiščite v prostoru brez zračenja s površino manjšo kot **15 m<sup>2</sup>** na eno napravo. V tem prostoru je treba preprečiti kopičenje morebitnega uhajajočega hladila, ker lahko obstaja nevarnost požara ali eksplozije, če bi hladilo prišlo do stika z električnimi grelnimi telesi, s pečmi ali z drugimi viri vžiga.
- Če je naprava nameščena, deluje ali se skladišči v neprezračevanem prostoru, mora biti soba prilagojena tako, da se prepreči kopičenje uhajajočega hladila in nadaljnja nevarnost požara ali eksplozija zaradi vnetja hladila, ki je povzročeno z električnim grelcem, s pečjo ali z drugimi viri vnetja.
- Hladilo je lahko brez vonja.
- Neuporabljajte naprave, če je prišlo do njene poškodbe, ki bi lahko pokvarila hladilni sistem, in obrnite se na prodajalca z prošnjo za nasvet.
- Kakršnakoli popravila ali vzdrževanje lahko opravlja samo ustrezen kvalificiran tehnik. Pred odprtjem pokrova in vzdrževanjem naprave mora imeti pooblaščen tehnik na voljo priročnik za servisiranje od prodajalca in mora upoštevati varnostne informacije, ki jih priročnik vsebuje, da je zagotovljena minimalizacija vseh tveganj.
- Hladilni tokokrog ne sme biti preluknjan ali drugačno okvarjen.

### Namigi za varčevanje z energijo in zagotovitev varnosti naprave

- Ne pokrivajte rešetke za sesanje in izpuh zraka in ne blokirajte pretok zraka.
- Vzdrževajte filtre čiste. Pri normalnih pogojih je treba čistiti filtre samo enkrat na tri tedne (približno). Filtri odstranjujejo nečistoče iz zraka, za to je lahko treba odvisno od kakovosti zraka čistiti filtre bolj pogosto.
- Ob prvem vklopu nastavite hitrost ventilatorja na maksimum in termostat na temperaturo za 4–5 °C nižjo, kot je trenutna temperatura. Potem nastavite ventilator na nizko hitrost in temperaturo na zahtevano vrednost.
- Zaradi zaščite opreme, priporočamo ne uporabljati načina Hlajenje, če je temperatura okolja višja kot 35 °C.

**OPOMBA:** Nekatere slike in informacije se lahko razlikujejo od končnega izdelka. Vzrokom so nenehne izboljšave izdelka.

# OPIS NAPRAVE

## VIDEZ NAPRAVE

### OD SPREDAJ

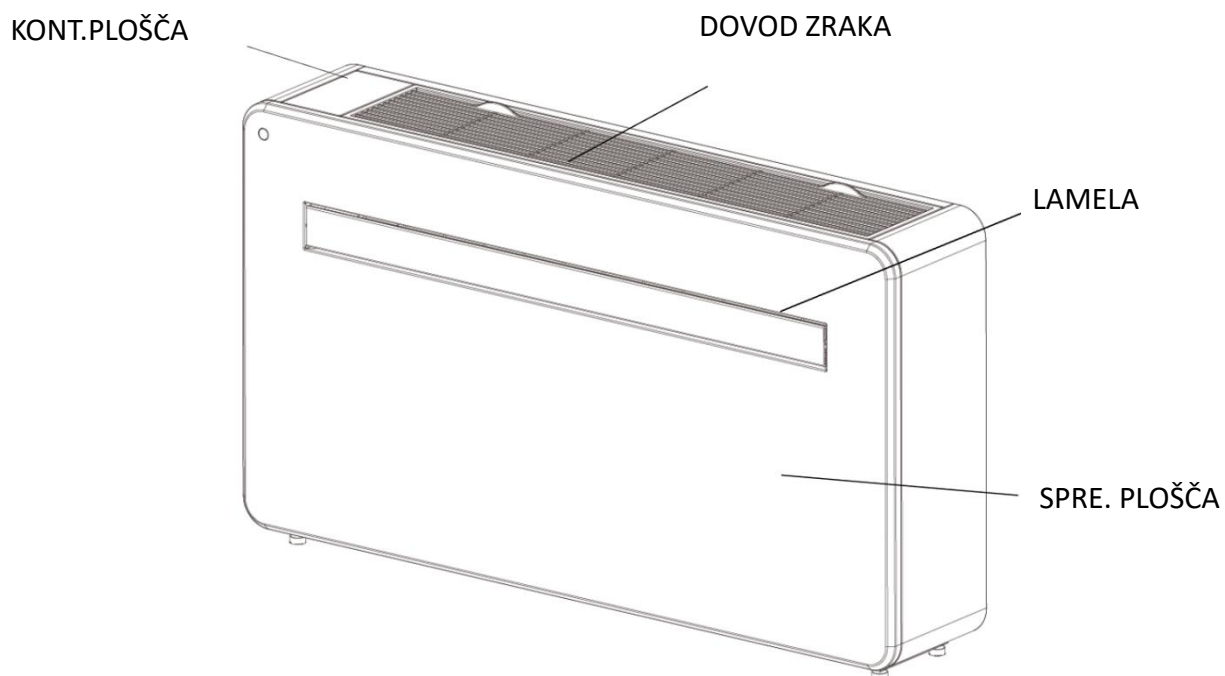

### OD ZADAJ

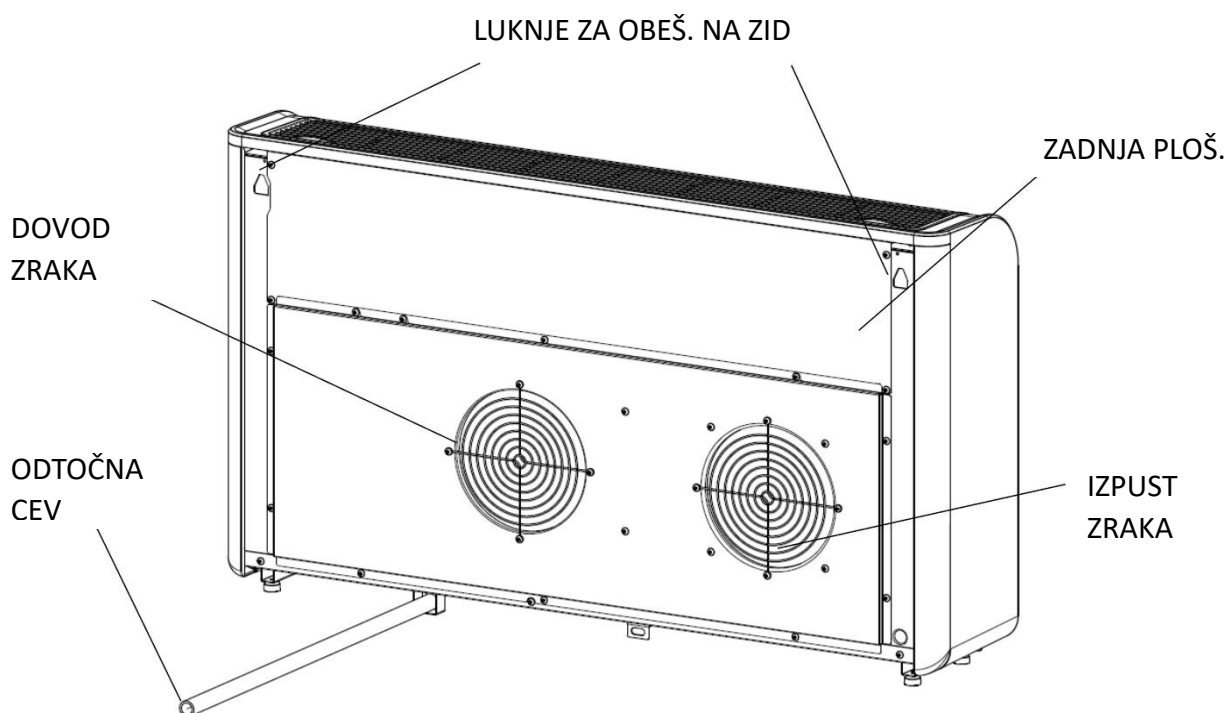

## LASTNOSTI

- ◆ Enostavna uporaba.
- ◆ Funkcija samoizhlapevanja kondenzata s tehnologijo varčevanja z energijo.
- ◆ Eleganten dizajn, ki dobro paše vsakemu gospodinjstvu.
- ◆ Svetel LED prikazovalnik za prikaz temperature in trenutnega načina delovanja.
- ◆ Časovnik vklopa/izklopa za nastavitev časa delovanja.
- ◆ Aplikacija za upravljanje preko Wi-Fi omrežja s razširjenimi funkcijami.
- ◆ Tri hitrosti ventilatorja.
- ◆ Štirje načini delovanja za zadovoljitev vseh vaših potreb : Hlajenje / Ogrevanje / Ventilator / Razvlaževanje
- ◆ Način Tiho delovanje, idealen za miren nočni spanec.

## VSEBINA PAKIRANJA

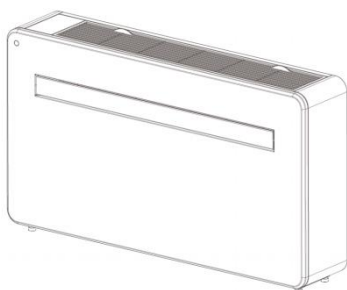

KLIMATSKA NAPRAVA

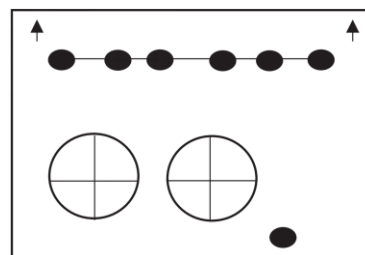

STENSKA ŠABLONA



7 KO. VIJAKOV (5×60 mm)



7 KO. ZATIČOV  
(8×40 mm)



SET POKROVOV ZRAČNIKOV (×2)  
(VERIGA, NOTRANJI OBROČEK IN  
ZUNANJI POKROV)

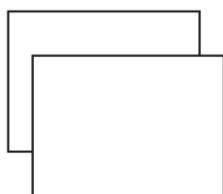

PLASTIČNA FOLIA ZA  
ZRAČNI VOD (×2)

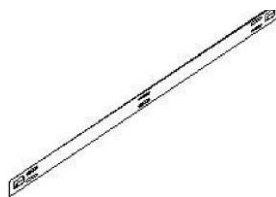

OBESNA LETVA

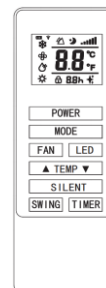

DALJINSKI UPRAV.

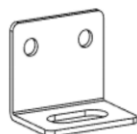

ROČAJ

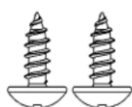

2 KOS. SAMOREZNI VIJAK  
(4×10 mm)

SLIKA JE SAMO ZA ILUSTRACIJO

## NAMESTITEV

### POTREBNO ORODJE

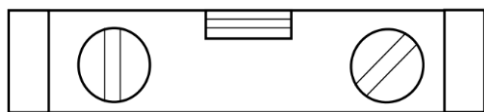

LIBELA

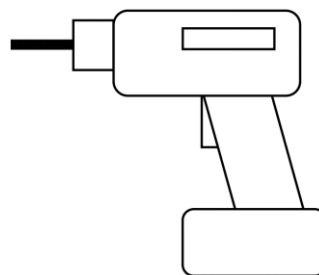

VRTALNIK

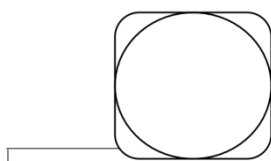

MERILNI TRAK

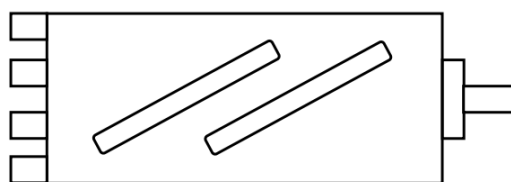

180mm VRTALNIK ZA JEDRO.



8mm SVEDER ZA ZID

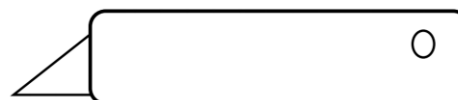

OSTER NOŽ



20mm SVEDER ZA ZID

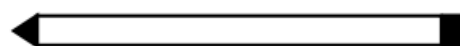

SVINČNIK

**PRED ZAČETKOM NAMESTITVE PREVERITE, ALI IMATE NA VOLJO VSO PRIMerno OPREMO IN RAZUMETE KORAKOM, KI SE NA NAMESTITEV NANAŠAJO. V PRIMERU KAKRŠNEKOLI NEJASNOSTI JE TREBA POISKATI NASVET STROKOVNJAKOV.**

**MONTER SE MORA PREPRIČATI, ALI JE NAČRTOVANA LOKACIJA KLIMATSKE NAPRAVE PRIMERNA, ALI V ZIDU NI NOBENIH KABELOV ALI CEVI IN ALI NA STENI NI NOBENIH OVIR, KI BI PREDSTAVLJALI NEVARNOST ALI BI PREPREČILI DOKONČANJE NAMESTITVE.**



## NAMESTITEV

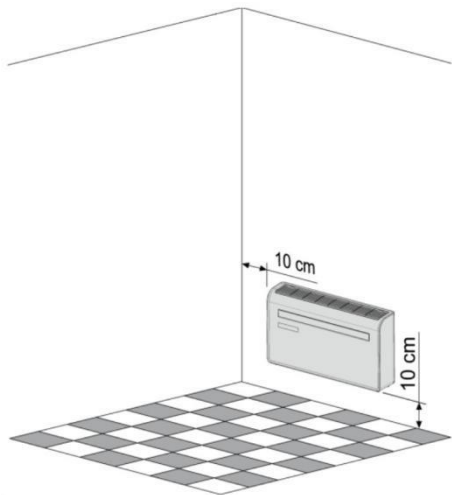

Ta enota mora biti nameščena na zunanjo steno, ker ima zračnika neposredno na svojem zadnjem delu. Preprečite se, da je stena ravna, trdna in omogoča varno namestitev.

Pustite vsaj 10 cm prostega prostora od levega, desnega in spodnjega dela naprave. Nad enoto je treba pustiti vsaj 20 cm prostora, da zrak lahko prosto teče mimo zaves, rastlin, vodovodnih pip, pohištva, druge opreme itd.

Prilepite dobavljen papir s šablono za namestitev na izbrano mesto na steni tako, da bi bila referenčna črta vodoravna.

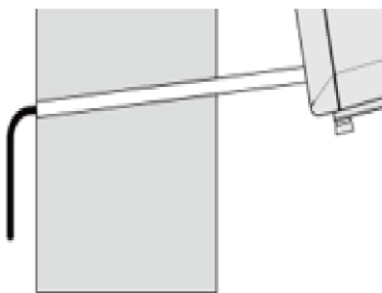
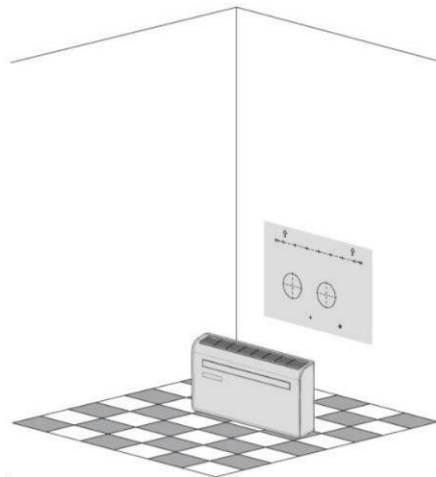

Odprtina za odtočno cev mora biti izvrtana s pomočjo 20mm svedra. Izvrtajte odprtino z naklonom navzdol (min. 5 stopinj), da voda dobro odteka.

S pomočjo 180mm vrtalnika za jedrovanje izvrtajte v skladu s šablono dve odprtini za ventilacijo enote.

S pomočjo šablone označite položaj vijakov za obesno letvo in s pomočjo libele preverite, ali ležijo na vodoravni liniji.

Izvrtajte označene odprtine s pomočjo primerne 8mm svedra in vrinite v zid zatiče. Poravnajte obesno letvo v skladu z odprtinami in pritrdite jo na mesto s pomočjo dobavljenih vijakov.

Preverite, da je obesna letva varno pritrjena na steno in da

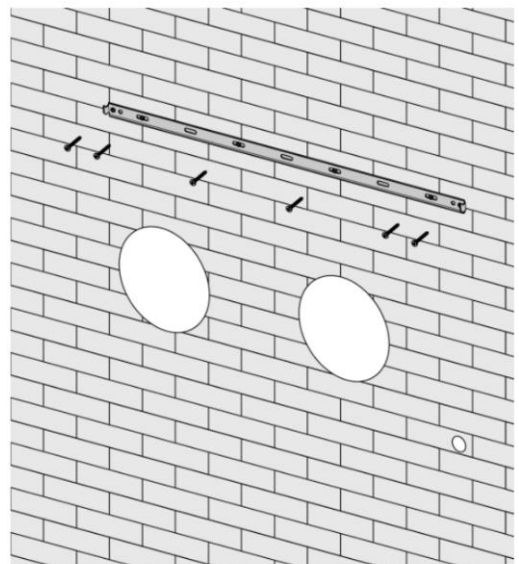

neobstaja nevarnost prevrnitve ali padca enote.

Zvijte plastični foliji za zračni vod v obliko cevi in vrinite njiju od znotraj sobe v prej ustvarjeni odprtini. Preprečite se se, da so robovi cevi poravnani s notranjo steno.

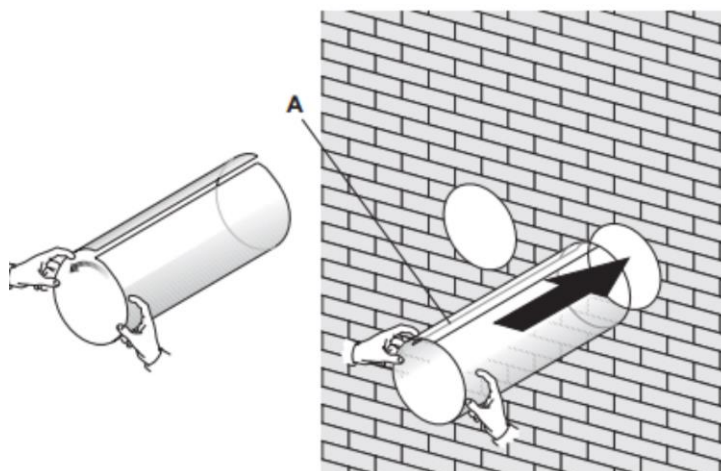
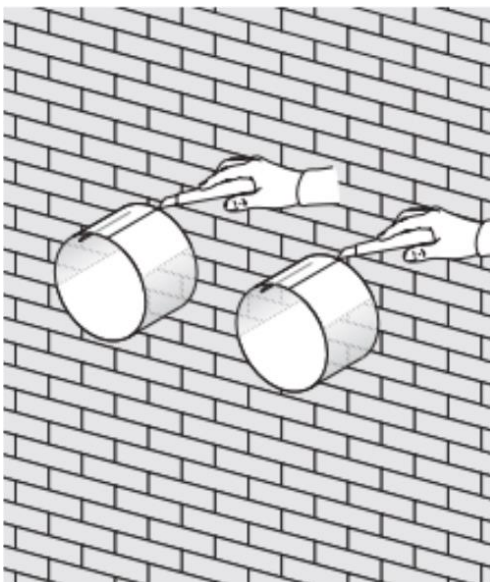

Pridite ven in z ostrim nožem odrežite štrleče dele cevi tako, da so njihovi robovi čim bolj ravni.

Vrinite notranji pritrdilni obroček z pokrova prezrač. odprtine v odprtino na notranji steni. Prepognite zunanji pokrov prezrač. odprtine na pol. Pritrdite verigi na obe strani pokrova prezrač. odprtine in izvlecite pokrov preko prezrač. otvor ven.

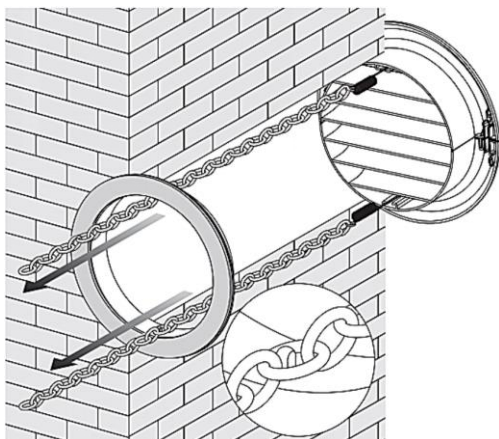
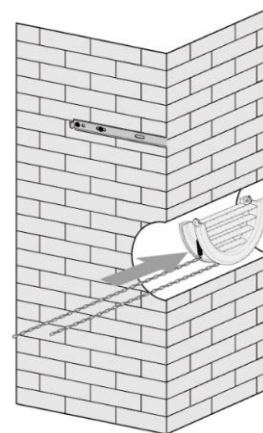
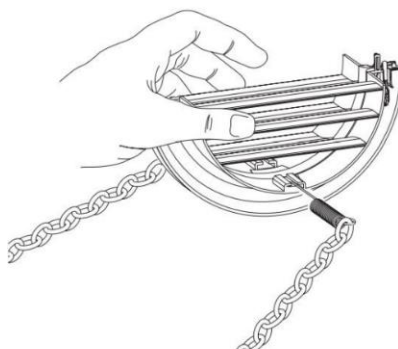

Razprostrite zun. pokrov in pritrdite verigi z obesitvijo za notranji pritrdilni obroček. Zunanji pokrov bo trdno držal na mestu. Postopek ponovite za drugo prezrač. odprtino.

Po namestitvi in zavarovanju verig odstržite njuna odvečna dela.

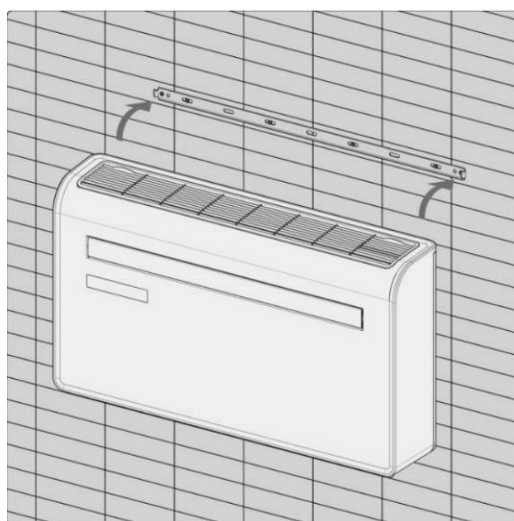
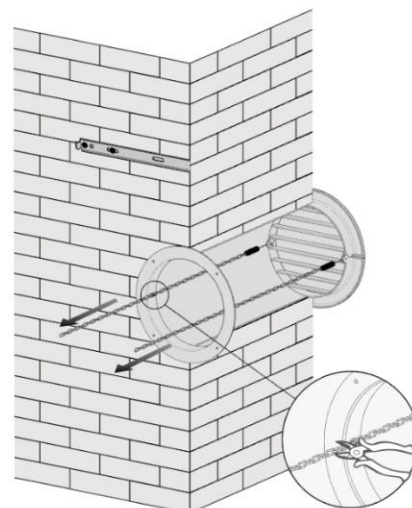

Dvignite enoto na steno, poravnajte odprtine za obešanje s kaveljčki na obesni letvi in previdno obesite enoto na mesto. Hkrati vrinite odtčno cev v odtočno odprtino.

**OPOMBA:**

1. Preprečite se, da je zadnja strana naprave trdno pritrjena na steni, da neprihaja do povečanja tresljaja in hrupa.
2. Konec zunanje odtočne cevi mora vditi do v odprt prostor ali v odtok vode. Pazite na to, da ne pride do poškodovanja ali zoženja odtočne cevi in da je zagotovljen dober odtok vode z enote.

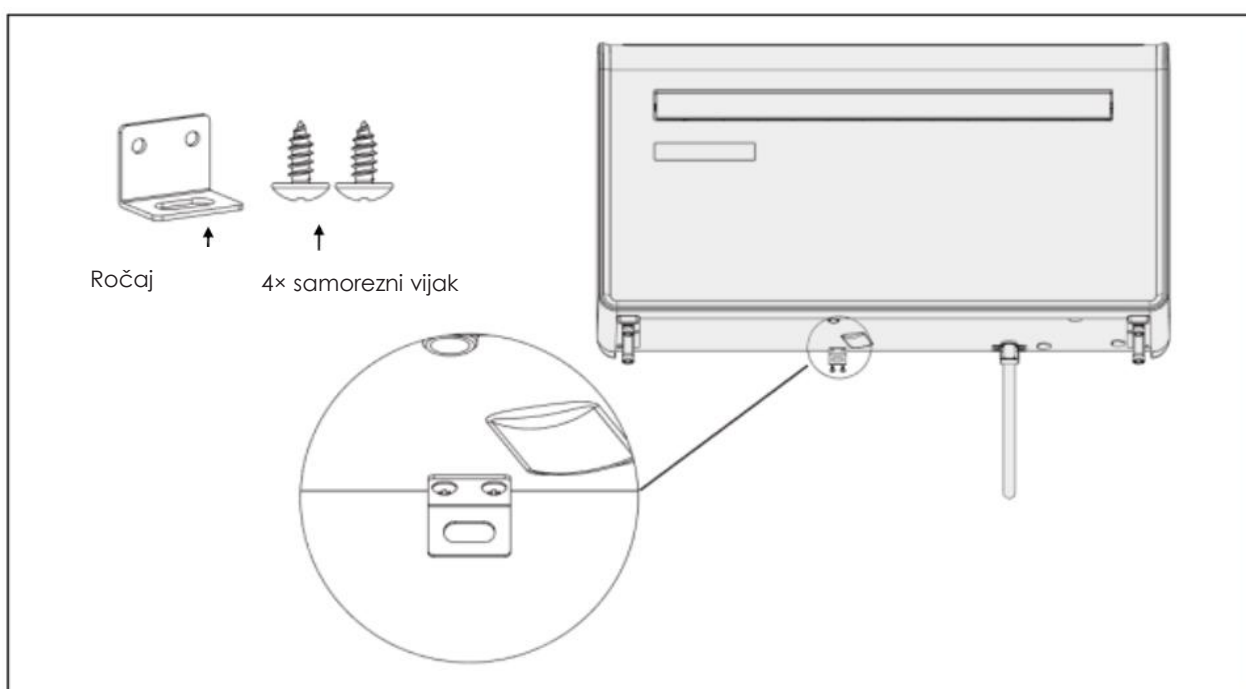

# UPRAVLJANJE

## KONTROLNA PLOŠČA

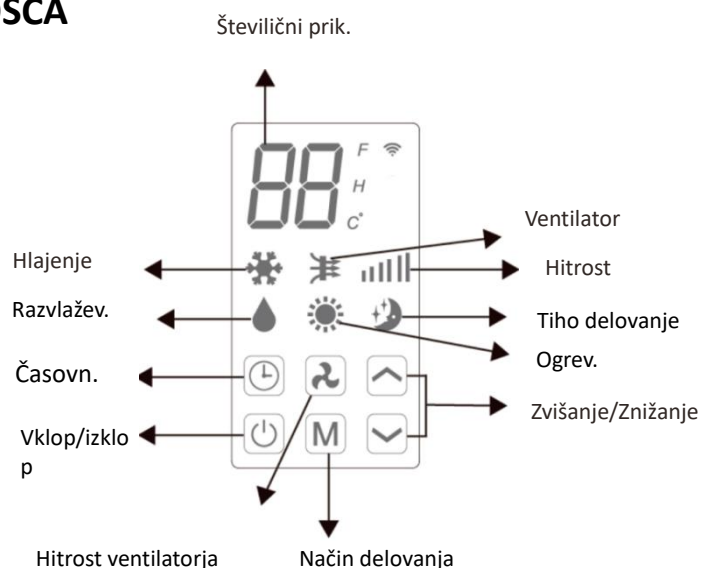



## DALJINSKI UPORABNIK

Klimatsko napravo lahko upravljate s pomočjo daljinca. Sta potrebni 2 bateriji vrste AAA.

OPOMBA: Druge informacije o funkcijah boste našli na nasled. strani.

<b>POWER</b>	Pritisnite gumb POWER za vklop/izklop enote.	
<b>MODE</b>	Pritisnite gumb MODE za preklp med načini Hlajenje, Ogrevanje, Ventilator in Razvlaževanje.	
<b>FAN</b>	Pritisnite gumb FAN za preklp med visoko, srednjo in nizko hitrostjo ventilatorja.	
<b>LED</b>	Pritisnite gumb LED za vklop/izklop LED osvetlitve enote, na primer za nastavitev med spanjem.	
	Pritisnite gumb ZVIŠANJE za zvišanje zahtevane temperature ali časa časovnika.	
	Pritisnite gumb ZNIŽANJE za znižanje zahtevane temperature ali časa časovnika.	
<b>SILENT</b>	Pritisnite ta gumb za vklop/izklop načina tiho delovanje. V tistem načinu bo hrup manjši, ventilator deluje z nizko hitrostjo in frekvenca kompresorja je nizka.	
<b>SWING</b>	Pritisnite za vklop/izklop funkcije usmerjanje izpihovanega zraka (vklopi se samo s pomočjo daljinca in aplikacije).	
<b>TIMER</b>	Pritisnite gumb TIMER za nastavitev samodejnega vklopa/izklopa.	

## FUNKCIJE

 NAPAJANJE	Pritisnite za vklop/izklop enote.	
 NAČIN DELOVANJA	Pritisnite za preklon med 4 različnimi načini. Na prikazovalniku se prikaže simbol trenutno izbranega načina.	
	 HLAJENJE	Funkcija Hlajenje omogoča ohlajevati sobo in hkrati zmanjšuje vlago zraka. Zahtevana temper. se lahko nastavi s pomočjo gumbov za zvišanje in znižanje temperature v območju od 16 °C do 30 °C. S pomočjo gumba hitrosti se lahko nastavi tudi hitrost ventilatorja.
	 RAZVLAŽEV.	Funkcija Razvaževanje odstranjuje iz zraka vlago, ki je po kondenzaciji odvajena ven s pomočjo nameščene odtočne cevi. V tem načinu ni možno nastaviti niti hitrosti ventilatorja niti zahtevane temperature.
	 VENTILATOR	V načinu Ventilator bo naprava zagotavljala cirkulacijo zraka v sobi in ne bo hladila, ogrevala niti razvlaževala. Hitrost ventilatorja se lahko nastavi s pomočjo gumba hitrosti, vendar ni možno nastaviti zahtevane temperature.
	 OGREVANJE	Funkcija Ogrevanje omogoča ogrevati sobo. Zahtevano temperaturo je možno nastaviti s pomočjo gumbov za zvišanje in znižanje temperature v območju 16 °C do 30 °C. S pomočjo gumba hitrosti je možno nastaviti tudi hitrost venti.
	 TIHO DELOV.	Tih način je mogoče aktiv. s pomočjo aplikacije ali daljinca, in tudi s hkratnim pritiskom gumbov  in  na kontrolni plošči enote. Delovala bo samo v načinih Hlajenje ali Ogrevanje, hitrost ventilatorja se spremeni na nizko in hrup bo manjši.
 HITROST VENTILATORJA		S pritiskom spremenite hitrost ventilatorja na nizko, srednjo ali visoko. Hitrost ventilatorja ni mogoče nastaviti v načinih Razvlaževanje in Tih delovanje
 ČASOVNIK	Klimatska naprava ima 24-urni časovnik, ki se lahko uporabi za nastavitvev samodejnega vklopa ali izklopa po nastavljenem časovnem obdobju.	
	<b>ČASOVNIK IZKLOPA:</b> Ko je enota vklopljena, pritisnite gumb časovnika; na prikazovalniku 5× utripa „0“. Po petem utripu nastavite s pomočjo gumbov ZVIŠANJE in ZNIŽANJE trajanje v korakih po 1 uri v razponu od 1 do 24 ur. Po izteku nastavljenega časa časovnika bo se enota samodejno izklopila.	<b>ČASOVNIK VKLOPA:</b> Ko je enota v stanju pripravljenosti, pritisnite gumb časovnika; na prikazovalniku 5× utripa „0“. Po petem utripu nastavite s pomočjo gumbov ZVIŠANJE in ZNIŽANJE trajanje v korakih po 1 uri v razponu od 1 do 24 ur. Po izteku nastavljenega časa časovnika bo se enota samodejno vklopila v istem načinu in z isto nastavitvijo kot pred izklopom.
 ZVIŠANJE IN ZNIŽANJE	Uporablja se v načinih Hlajenje in Ogrevanje za nastavitvev zahtevane temperature 16–30 °C. Uporablja se tudi za nastavitvev časa za časovnik.	
NAČIN USMERJANJA ZRAKA	Ko po vklopu naprave pritisnete gumb SWING, bo se usmerjevalna lamela nenehno premikala izmenično navzgor in navzdol. Po ponovnem pritisku gumba bo se premikanje ustavilo in lamela bo ostala v trenut. položaju. Način Usmerjan. zraka se lahko nastavi samo z daljinca in v osnovni nastavitvi bo vklopljen. Po izklopu naprave bo se lamela samodejno zaprla.	

**ZAŠČITA  
KOMPRESORJA**

Funkcija zaščite zagotavlja 3-minutno zamudo med izklopom in vklopom kompresorja. Zaradi ohranitve življenski dobi kompresorja in elektron. sestavnih delov ne vklopite naprave prej, kot vsaj 5 minut po izklopu.

## **NASTAVITEV WIFI IN PAMETNE FUNKCIJE**

### **NASTAVITEV WIFI**

#### **PREDEN ZAČNETE**

- Preverite, da vaš Wi-Fi usmerjevalnik omogoča standardno priključitev v pasu 2,4 GHz.
- Če imate dvopasovni usmerjevalnik, preverite, da obe mreži imata različna imena (SSID). Če potrebujete nasvet glede vašega usmerjevalnika, obrnite se na proizvajalca ali na vašega ponudnika internetnih storitev.
- Pri nastavitvi se trudite zagotoviti čim bolj krajše razdalje med klimatsko napravo in usmerjevalnikom.
- Po namestitvi aplikacije na telefon izklopite podatkovno povezavo in zagotovite, da je telefon priključen k vašemu usmerjevalniku preko Wi-Fi omrežje.

#### **POTEGNITEV APLIKACIJE DOL NA TELEFON**

Potegnite dol aplikacijo „SMART LIFE“s pomočjo spodaj navedeni QR kodi ali z iskanjem te aplikacije v izbrani trgovini.



### **DOSTOPNI NAČINI PRIKLJUČITVE ZA NASTAVITEV**

Klimatska naprava podpira dva načina nastavitve: hitra priključitev in priključitev preko dostopno točko (AP). Hitra priključitev je hiter in enostaven način nastavitve enote. Priključitev preko AP izkorišča neposred. lokalno Wi-Fi priključit. med telef. in klimati. za posredov. podat. o omrežju. V stanju pripravljenosti pritis. in držite gumb hitre priključ. po 3 sekunde (dokler ne slišite piska), s tem preklopite v način priključitev k Wi-Fi omrežju.

Preverite, da je vaša naprava v zahtevanem načinu Wi-Fi priključitve, po utripanju kazalnika WIFI na klimatski napravi.

<b>Vrsta povezave</b>	<b>Frekvenca utripanja</b>
Hitra priključitev	Utripa dvakrat na sekundo
Priključitev preko AP (dostopna točka)	Utripa enkrat na tri sekunde

## SPREMEMBA VRSTE PRIKLJUČITVE

Za preklop med dvema načinoma Wi-Fi priključitve držite gumb hitrosti 3 sekunde.

## REGISTRACIJA APLIKACIJE

1. Pritisnite gumb Register v spodnjem delu zaslona.

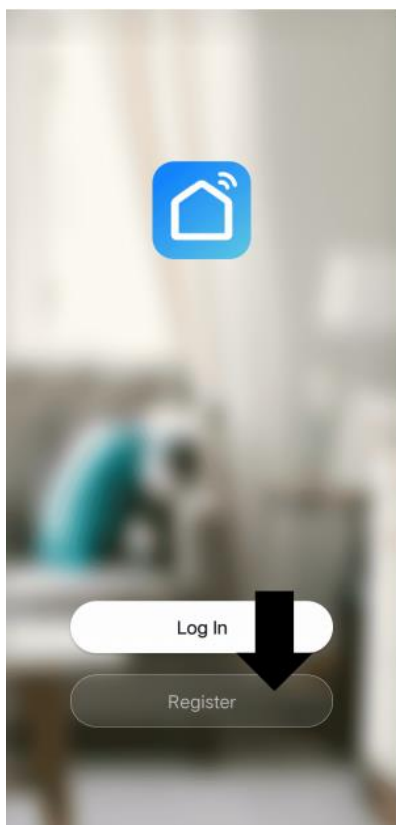

2. Preberite si načela varstva osebnih podatkov in pritisnite gumb Agree (Strinjam se).

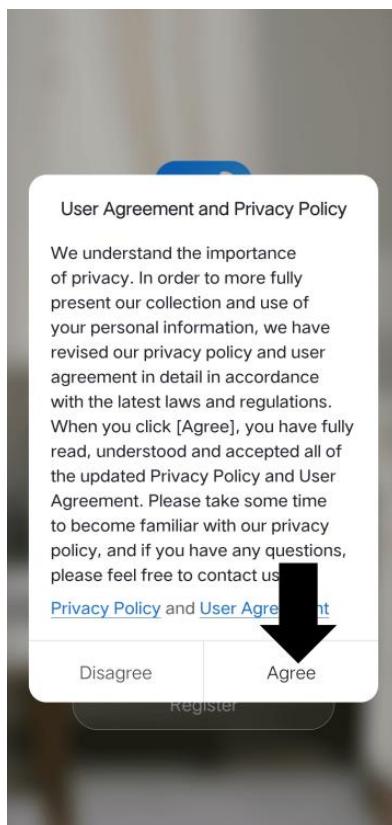

3. Vnesite svoj elektronski naslov ali telefonsko številko in pritisnite gumb za nadaljevanje registracije.

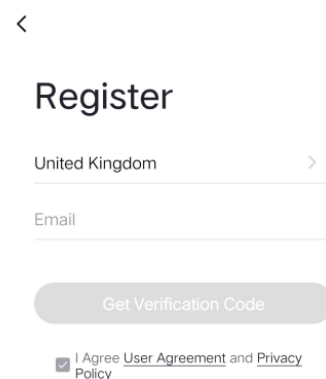

4. Verif. koda bo poslana s metodo izbrano v koraku 3. Vnesite kodo v aplikacijo.

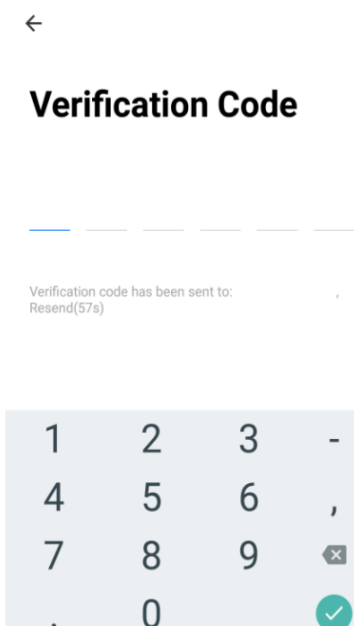

5. Vnesite zahtevano geslo. To mora vsebovati 6–20 znakov, črke in številke.

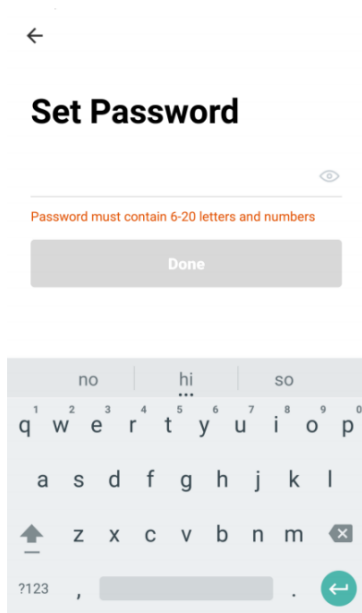

6. Aplikacija je zdaj registrirana. Po registraciji vas avtomatično prijavi.

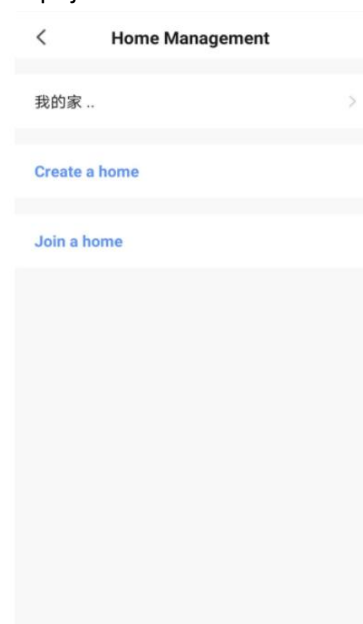

## NASTAVITEV VAŠEGA DOMA V APLIKACIJI

Aplikacija SMART LIFE je zasnovana tako, da lahko sodeluje z mnogimi združljivimi pametnimi napravami v vaši domačiji. Lahko se nastavi tudi tako, da deluje s nekaj napravami v različnih hišah. Zato med procesom nastavitve omogoča, da bi bila ustvarjena in poimenovana različna mesta za enostavno upravljanje vseh vaših naprav. Novo dodane naprave so dodeljeni k eni z vami ustvarjenih prostorov.

### USTVARJANJE PROSTOROV

1. Pritisnite gumb Create a home (Ustvariti dom).

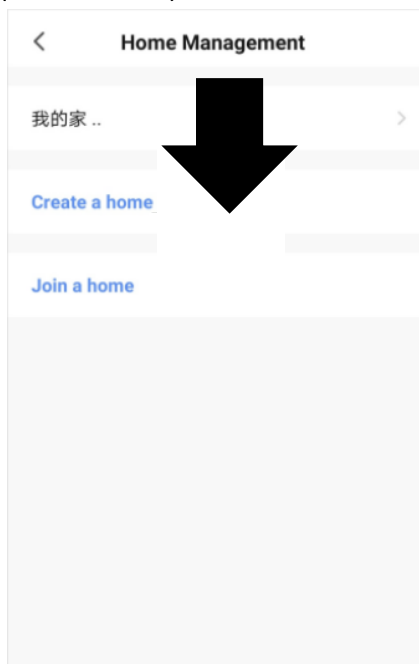

2. Vnesite ime vaše hiše.

3. S pritiskom gumba Home Location (Lokacija hiše) izberite določ. položaj vašega doma. (glej oddelek NASTAVITEV POLOŽAJA HIŠE spodaj).

4. Nove prostore se lahko dodajo s pritiskom ADD ROOM (Dodati prostor) v spod. delu. (glej oddelek DODAJANJE DRUGIH PROSTOROV spodaj).

Počistite odključana polja pri prostorih, ki jih v aplikaciji ni treba, in potem pritisnite gumb Save (Shraniti) v desnem zgornjem kotu.

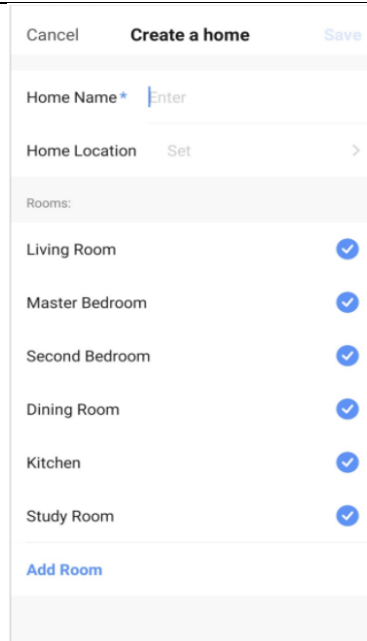

### NASTAVITEV POLOŽAJA HIŠE

S pomočjo prsta premakni. oranžen simbol hiše.

Ko se simbol nahaja na približni lokaciji vašega doma, pritisnite potrditveni gumb v desnem zgornjem kotu.

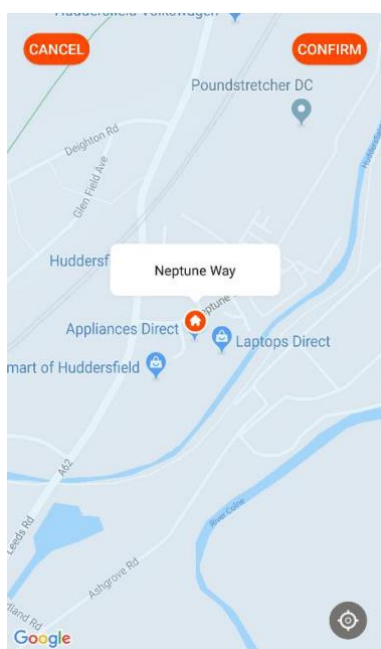

### DODAJANJE DRUGIH PROSTOROV

Vnesite ime prostora in pritisnite gumb Done/Save v desnem zgornjem kotu.

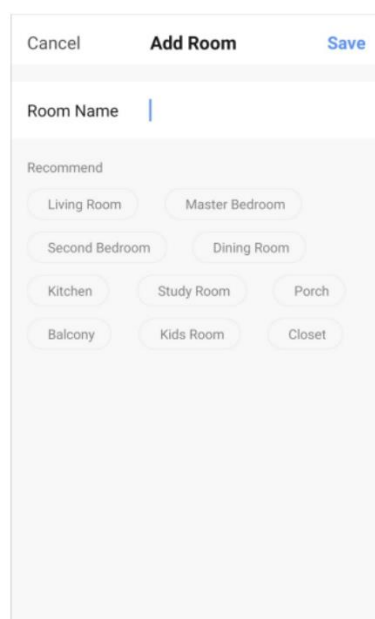



## PRIKLJUČITEV S POMOČJO HITRE PRIKLJUČITVE

Pred začetkom priključitve preverite, da je naprava v stanju pripravljenosti in kazalnik WIFI utripa dvakrat na sekundo. V nasprotnem primeru, sledite navodilom za spremembo načina Wi-Fi priključitve. Tudi se prepričajte, da je vaš telefon priključen k Wi-Fi omrežju. (Priporočamo med nastavitvijo izklopiti mobilne podatke).

1. Odprite aplikacijo in pritisnite gumb „+“ za dodajanje naprave ali uporabite gumb Add Device (Dodati napravo).

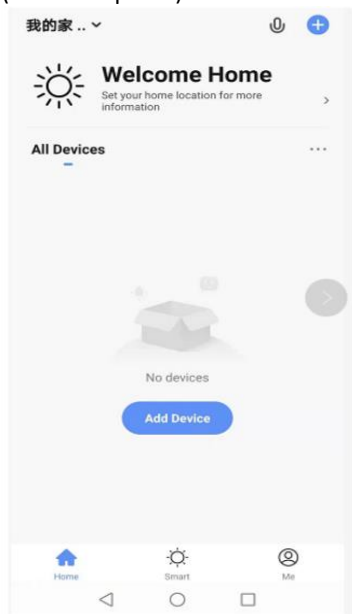

2. Kot tip naprave izberite „Large Home Appliance“ (Velik gospodinjski aparat).



3. Priključite se k Wi-Fi in vnesite geslo.

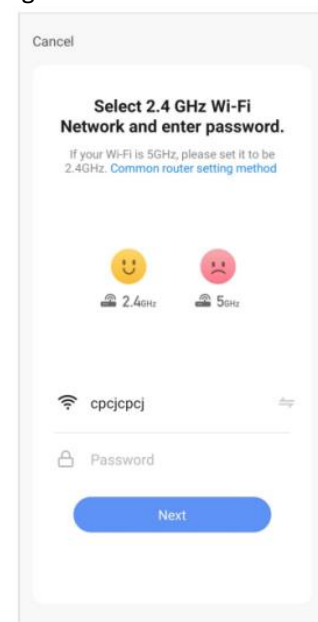

4. Prepričajte se, da kazalnik WIFI na klimatski napravi utripa dvakrat na sekundo, in potem kliknite na gumb Next (Naslednji) za prehod v naslednjo nastavitvev.

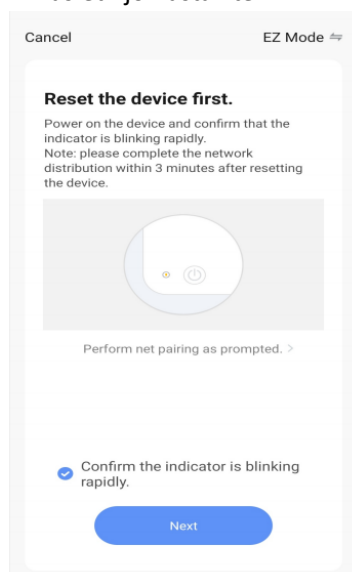

5. S klikom na Next (Naslednji) opravite skeniranje in priključite novo napravo. Počakajte na dokončanje celega procesa.
6. Če to ne bo uspelo, poskusite znova. Če to že vedno ne gre, preberite si prosim oddelek o reševanju težav, kjer boste našli nadaljnjo pomoč.

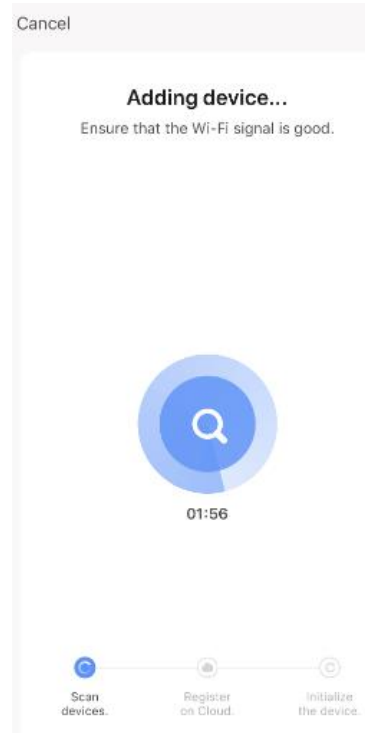

## PRIKLJUČITEV S POMOČJO NAČINA AP (ALTERNATIVNA METODA)

Pred začetkom priključitve preverite, da je naprava v stanju pripravljenosti in kazalnik WIFI utripa enkrat za sekundo. V nasprotnem primeru, sledite navodilom za spremembo načina Wi-Fi priključitve. Tudi se prepričajte, da je vaš telefon priključen k Wi-Fi omrežju. (Priporočamo med nastavitvijo izklopiti mobilne podatke).

- 1) Odprite aplikacijo in pritisnite gumb „+“ za dodajanje naprave ali uporabite gumb Add Device (Dodati napravo).

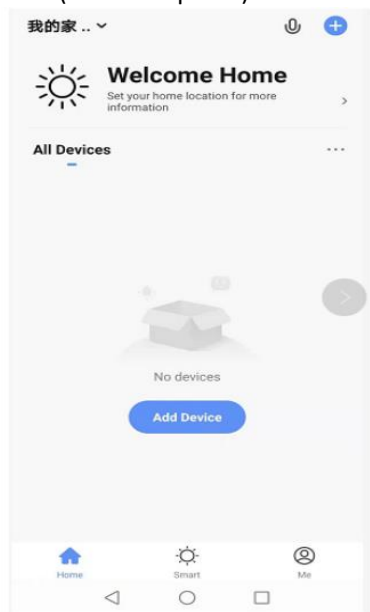

- 2) Kot tip naprave izberite „Large Home Appliance“ (Velik gospodinjinski aparat).

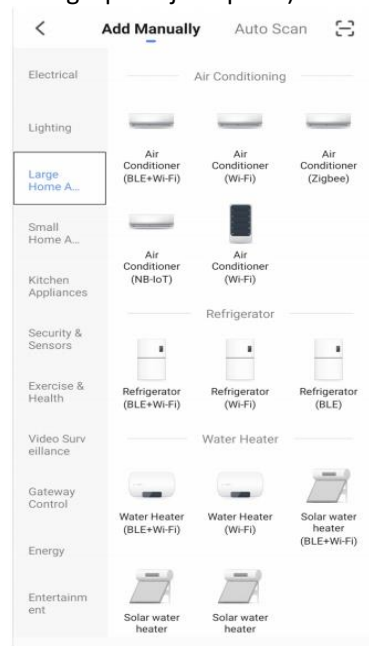

- 3) Vnesite geslo Wi-Fi omrežja in potrdite s pritiskom na gumb.

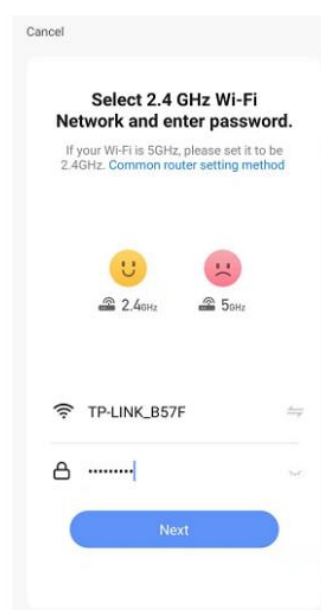

- 4) V desnem zgornjem kotu zaslona preklopite v način AP Mode.

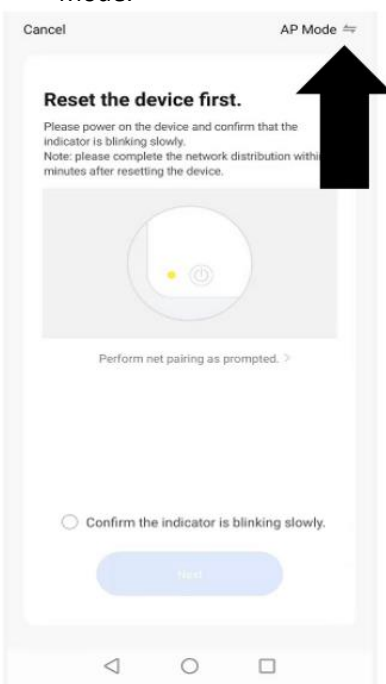

- 5) Prepričajte se, da kazalnik WIFI na klimatski enoti počasi utripa (enkrat na tri sekunde), in s pritiskom gumba Next (Naslednji) preidite v naslednjo nastavitev.

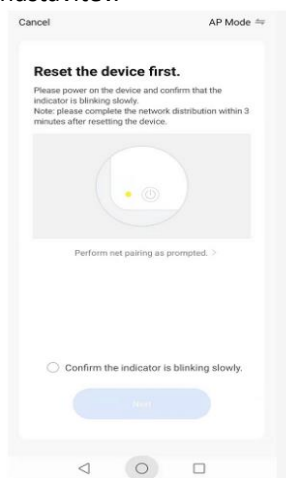

- 6) Vstopite v nastavev omrežja v telefonu in priključite se k napravi „Smart Life xxx“. Ni treba vnesti nobenega gesla. Vrnite se nazaj v aplikacijo in dokončajte nastavitev.

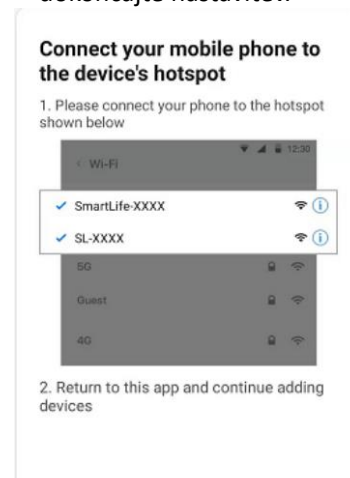

Po dokončanju procesa vključitve se vrnite v nastavev omrežja v telefonu in preverite, da se je telefon spet priključil k vašemu Wi-Fi usmerjevalniku.

# UPRAVLJANJE NAPRAVE S POMOČJO APLIKACIJE

## DOMSKI ZASLON

**Sprememba domskega zaslona:** Če ste vnesli več kot en dom, lahko me njimi preklapljate.

**Informacije o okolju:** Prikaz zunanje temperat. in vlage na podlagi podatkov o položaju.

**Pameten prizor:** Omogoča programirati inteligentno ravnanje na podlagi notranjega in zunanjega okolja.

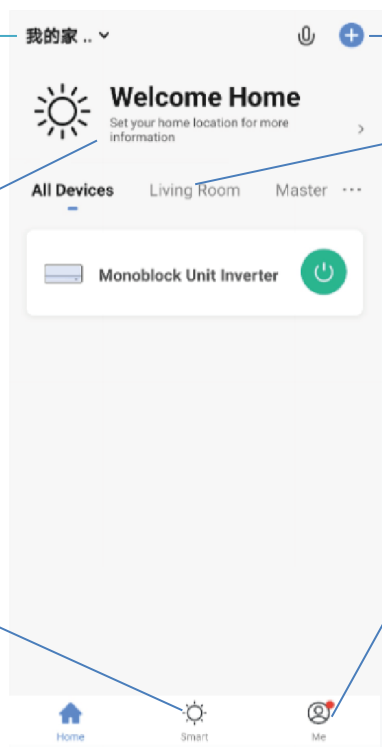

**Dodanje naprave:** Dodajte v aplikaci. novo napravo in pojdite skozi procesa nastavi.

**Upravljanje prostorov:** Namenjeno je k prikazov. enot nameščenih v posameznih prostorih. Omogoča tudi dodajati, odvzemati ali preimenovati prostore.

**Me (Jaz):** Omogoča spremembo nastavitve.

Vsaka naprava ima na domskem zaslonu lastno postavko, ki omogoča njen hiter vklop/izklop ali preklop na zaslon naprave za izvajanje nadaljnjih sprememb.

## ZASLON NAPRAVE

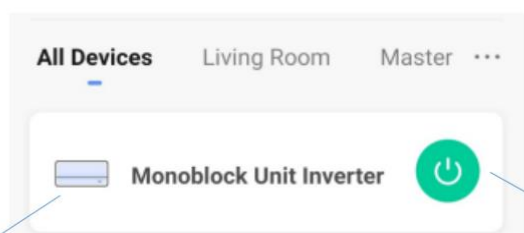

**Naziv klimatske naprave:** S klikom preklopite na zaslon naprave.

**Gumb Vklop/Izklop:** S klikom hitro vklopite ali izklopite napravo.

## ZASLON NAPRAVE

Zaslon naprave je glavni upravljalni zaslon klimatske naprave, ki nudi dostop do upravljalnih elementov za spremembo funkcij in nastavitvev.

The screenshot shows a mobile application interface for a 'Monoblock Unit Inverter'. At the top, it displays 'Temp Current 19°C' and a large '18' with a degree symbol and a small 'T' above it. Below the temperature are icons for different modes: a sun, a fan, a swing, a clock, and a bell. At the bottom, there are five icons labeled 'MODE', 'FAN', 'SWING', 'Timer', and 'Schedule'. The main area is divided into two sections: the top section shows the current temperature and mode icons, and the bottom section shows a 'Temperature' slider with a minus sign on the left and a plus sign on the right, and a large circular button labeled 'OFF'.

**Nazaj:**  
Vrnitev na zaslon gospodinjstva.

**Trenutna temperatura v prostorju:**  
Prikazuje trenutno temperaturo v prostorju.

**Način delovanja:**  
Uporablja se za preklapljanje načinov delovanja na Hlajenje , Ogrevanje ,Razvlaževanje in Ventilator.

**Hitrost ventilatorja:**  
Uporablja se za preklapljanje hitrosti ventilatorja na nizko, srednjo ali visoko. Opomba: Ni mogoče uporabiti v načinu Razvlaževanje.

**Znižanje temperature in nastavitve časovnika**

**Tiho delovanje:**  
Uporablja se za vklop/izklop načina Tiho delovanje, ki nastavlja nizko hitrost zgornjega in spodnjega ventilatorja. V načinu Tiho delovanje ni mogoče spreminjati temperature niti hitrosti ventilatorja. Za izklop načina pritisnite spet ta gumb.

**Spremeni ime:** Uporablja se za spremembo naziva klimat. enote.

**Zahtevana temperatura v sobi:**  
Prikazuje zahtev. temperaturo v sobi.

**Trenuten način delovanja:** Prikazuje trenutno uporabljeni način klimatske naprave.

**Usmerjanje zraka:**  
Uporablja se za vklop/izklop premikanja usmerjevalne lamele.

**Časovni načrt:**  
Uporablja se za dodanje načrtovane operacije . Nekoliko od njih je mogoče kombinirati za specifikacijo avtomatičnega delovanja.

**Časovnik:**  
Uporablja se za dodanje časovnika vklopa, ko enota deluje, ali časovnika izklopa, ko je enota izklopljena.

**Zvišanje zahtevane temperature in nastavitve časovnika**

**Gumb Vklop/Izklop:** Se uporablja za vklop/izklop naprave.

**\*Glede na stalen razvoj aplikacije lahko pride do spremembe razporeditve menija in funkcij, ki so na voljo.**



## PAMETNI PRIZORI

Pametni prizor je močno orodje, ki omogoča prilagoditi delovanje klimatske naprave v skladu s pogoji v prostoru in z zunanjiimi vplivi. Uporabnik ima tako možnost specificirati veliko pametnejše akcije. Te so razdeljene v dve kategoriji: Prizori in Avtomatizacije.

### PRIZOR

Prizor omogoča dodati na domski zaslon gumb za upravljanje z enim dotikom. Gumb se lahko uporabi za spremembo več nastavitev naenkrat in lahko spreminja vse nastavitve enote. Lahko se tako enostavno ustvari veliko prizorov za enostav. preklapljan. več prednastavljen. konfiguracij.

**Spodaj je naveden primer nastavitve prizora:**

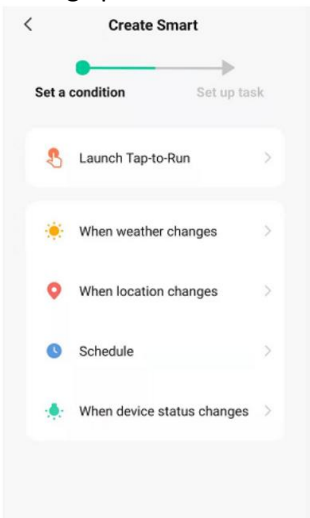
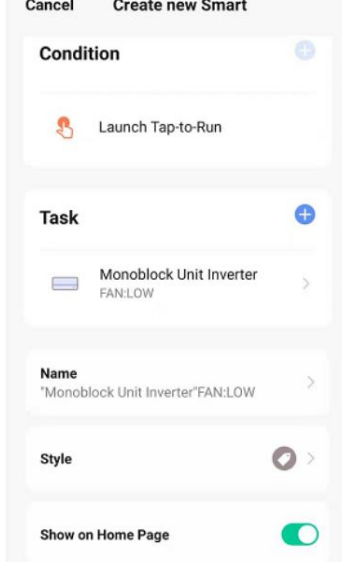
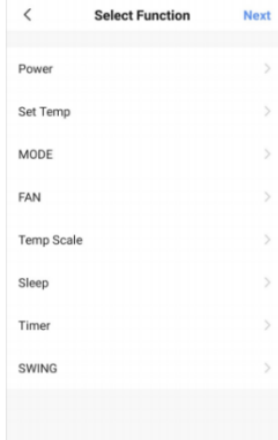
<p>1. Pritisnite zavihek Smart v spodnjem delu domskega zaslona.</p> 	<p>2. Pritisnite „+“ v desnem zgornjem kotu za dodajanje pametnega prizora.</p> 	<p>3. Pritisnite gumb Launch Tap-to-Run za ustvaritev novega prizora.</p> 
<p>4. Pritisnite puščico zraven postavke „Name“ da vnesite ime prizora.</p> <p>Show on Home Page: Če si želite, da se bo prizor prikazoval kot gumb na domskem zaslonu, pustite to možnost vklopljeno.</p> <p>Pritisnite modrega „+“ za dodajanje zahtevane akcije. Potem iz seznama izberite klimatsko napravo.</p> 	<p>5. Izberite funkcijo, nastavite vrednost funkcije in pritisnite gumb s puščico v levem zgornjem kotu za vrnitev na prejšnji zaslon.</p> 	
<p>6. Za dodajanje vseh zahtevanih funkcij pritisnite gumb Save (Shraniti) v desnem zgornjem kotu za dokončanje in shranjenje novega prizora.</p>		

## AVTOMATIZACIJA

Avtomatizacija omogoča nastaviti samodejno akcijo za napravo. Ta je lahko vklopljena v skladu s časom, temperaturo v sobi, vlago v sobi, vremenskimi razmerami in z mnogimi drugimi vplivi.

1. Pritisnite zavihek Smart v spodnjem delu domskega zaslona.



2. Pritisnite „+“ v desnem zgornjem kotu za dodajanje pametnega prizora.

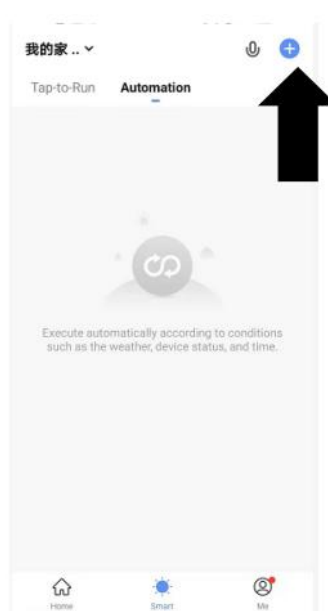

3. Pritisnite gumb Launch Tap-to-Run za ustvaritev novega prizora.

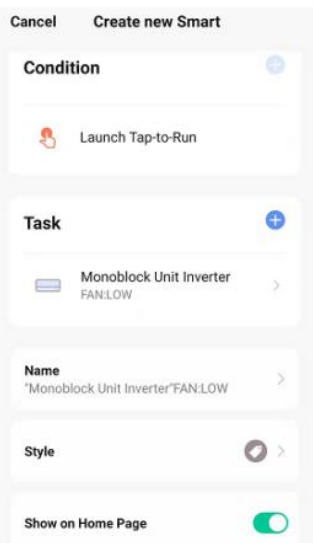
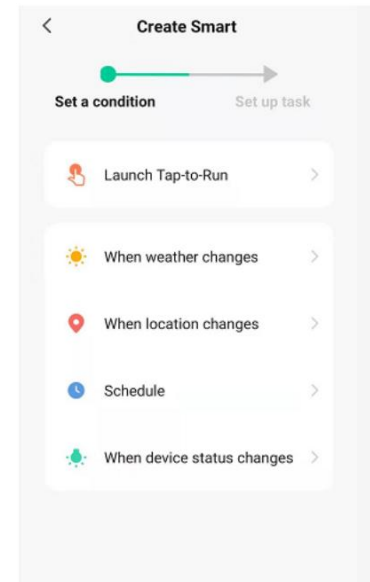

4. Nastavitev je zelo podobna kot nastavitev prizora na prejšni strani in vsebuje drugi del za vnos sprožitve prizora.

Pritisnite puščico zraven postavke

„Name“ da vnesite ime prizora.

Show on Home Page: Če si želite, da se bo prizor prikazoval kot gumb na domskem zaslonu, pustite to možnost vklopljeno.

Pritisnite modrega „+“ za dodajanje zahtevane akcije. Potem izberite iz seznama klimatsko napravo.

5. Izberite funkcijo, nastavite vrednost funkcije in potem se s pritiskom gumba s puščico v levem zgornjem kotu vrnite na prejšnji zaslon.

6. Izberite funkcijo in pritisnite gumb s puščico v levem zgornjem kotu da se vrnete na prejšnji zaslon.

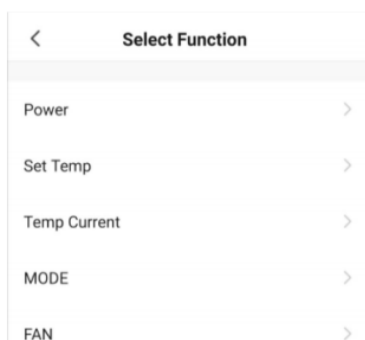

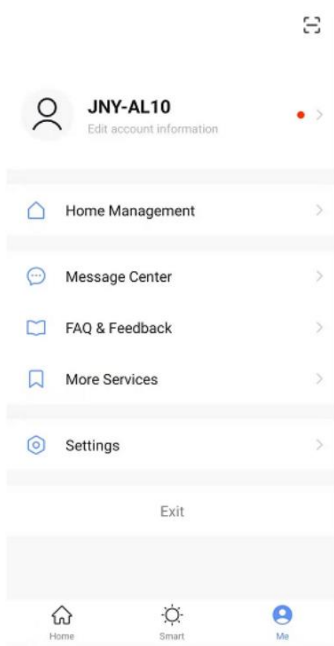

## ME (JAZ)

Na karti profila lahko upravljate svoje podatke in uporabljate dodatne funkcije naprave.

## SPREMEMBA IMENA NAPRAVE

Ko se nahajate na kateremkoli zaslonu naprave, lahko s pritiskom treh pik v desnem zgornjem kotu pristopite k drugim nastavitvam naprave. Zgornja izbira v tem menu omogoča spremeniti ime naprave na nekaj primernegega za njegovo uporabo, na primer „Klimatizacija za dnevno sobo“. V okviru menija je tudi izbira za nastavitev vzorca ključavnice ali za izmenjavo gesla.

## SKUPNA RABA NAPRAVE

S Pomočjo te izbire lahko delite dostop do kontrolnikov klimatske naprave s družino in s prijatelji.

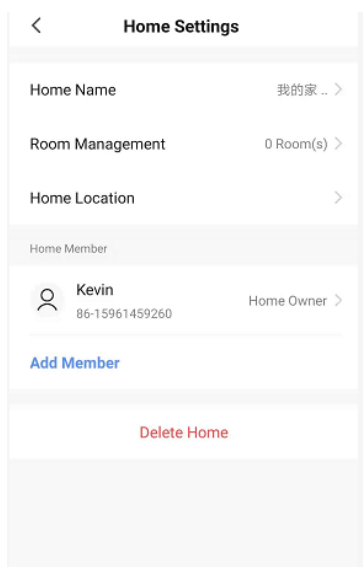

Na strani „Home Management“ (Upravljanje gospodinstva) izberite „My home“ (Moj dom). Tukaj s pomočjo izbire „Add Member“ (Dodati člana) lahko delite dostop do upravljanja klimatizacije, glej sliko levo.

## INTEGRACIJA

Omogoča povezovanje naprave z vašim sistemom za avtomatizacijo gospodinjstva, na primer z Google Home ali z Amazon Echo.

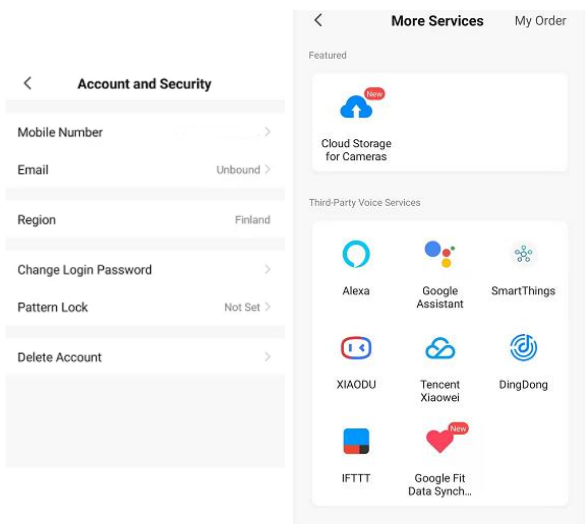

Izberite „More Services“ (Druge storitve), da lahko naredite integracijo z glasovnimi storitvami tretjih stran, glej sliko levo.

## ODPRAVLJANJE TEŽAV

Klimatske naprave sami ne popravljajte niti ne razstavlajte. Nestrokovno popravilo povzroči izgubo garancije in lahko povzroči okvaro, telesno poškodbo in poškodbo premoženja. Uporabljajte napravo samo v skladu s navodili, ki so navedeni v tem navodilu za uporabo in izvajajte samo tukaj priporočene operacije.

Problem	Vzroki	Rešitev
Klimatska naprava ne deluje.	Naprava ni napajana z električno energijo.	Preverite, ali je enota priključena na električno omrežje in ali vtičnica deluje normalno.
	Temperatura okolja je prenizka ali previsoka.	Napravo uporabljajte samo pri temperaturi v sobi v območju od 7 do 35 °C.
	V načinu Hlajenje je temperatura v sobi nižja kot zahtevana temperatura; v načinu Ogrevanje je temperatura v sobi višja kot zahtevana temperatura.	Nastavite zahtevano temperaturo v sobi.
	V načinu Razvlaževanje je nizka temperatura okolja.	Zagotovite, da bi bila temperatura v sobi med načinom Razvlaževanje višja kot 17 °C.
	V sobo pada neposredna sončna svetloba.	Uporabite zavese k zmanšanju vpliva sončne toplote.
Nezadostna učinkovitost hlajenja ali ogrevanja.	So odprta vrata ali okna. V načinu Hlajenje je v sobi veliko ljudi ali drugih virov toplata (npr. hladilniki).	Zaprte vrata in okna; povečajte učinkovitost delovanja klimatizacije.
	Filtracijska rešetka je umazana.	Počistite ali zamenjajte filtracijsko rešetko.
	Je blokiran dovod ali izpuh zraka.	Odstranite ovire; preverite, da je enota nameščena v skladu z navodilom.
Iz klimatske naprave uhaja voda.	Enota ni vodoravna.	S pomočjo libele preverite, ali je enota v vodoravnem položaju, če ni, dajte jo dol iz stene in potem jo poravnajte.
	Odtočna cev je zamašena.	Preverite, ali odtočna cev ni zamašena ali zožena.
Kompresor ne deluje.	Aktivirala se je zaščita pred pregrevanjem.	Počakajte 3 minute, dokler se temperatura ne bo znižala, in potem napravo spet vklopite.



Daljinski upravljalnik ne deluje.	Daljinski upravljalnik ni namerjen na sprejemnik daljinskega uprav. naprave.	Dajte daljinca bližje k klimatski napravi in prepričajte se, da je njegov oddajnik namerjen naravnost na sprejemnik daljinca na napravi.
	Baterije so izpraznjene.	Zamenjajte baterije.

**Če se pojavijo težave, katere niso navedene v tabeli, ali priporočane rešitve ne delujejo, obrnite se na servisni center.**

## KODE OKVAR

Koda okvare	Opis okvare	Koda okvare	Opis okvare
F1	Okvara IPM modula kompresorja	P6	Zaščita pred preobremen. cevi izmenjevalnika
F2	Okvara IPM/PFC	P7	Zaščita pred odmrzovanjem na cevi izmenjevalnika
F3	Okvara vklopa kompresorja	P8	Okvara detekcije prehoda čez ničlo
F4	Izguba sinhronizacije kompresorja	PA	Abnormalno stanje senzorja temperature vsesanega zraka
F5	Okvara zanke za zaznavanje položaja	PE	Abnormalno kroženje hladila
F6	Napaka komunikacije plošče s tiskanim vezjem	PH	Zaščita proti abnormalni temperaturi na iztisu kompresorja
F8	Okvara senzorja na sesalni cevi kompresorja	E0	Okvara senzorja na sesalni cevi kompresorja
FA	Zaščita pred nadtokom faze	E1	Okvara senzorja temperature
FL	Zaščita pred prelitjem vode	E2	Okvara senzorja na cevi notranjega izmenjevalnika
P1	Zaščita pred pregretjem zgornjega dela kompresorja	E3	Okvara povratne veze DC ventilatorja
P2	Zaščita pred podnapetostjo DC vodila	E5	Okvara motorja za razprševanje vode
P3	Zaščita pred abnormalno napajalno napetostjo	E8	Okvara povratne veze ventilatorja
P4	Zaščita pred AC nadtokom	EE	Okvara EE
P5	Zaščita pred AC podnapetostjo		

## INFORMACIJE O ODLAGANJU



Ta simbol označuje, da se ta izdelek ne sme v državah EU odlagati skupaj z običajnimi gospodinjскими odpadki. Da bi preprečili morebitno poškodovanje okolja ali zdravja ljudi zaradi nenadzorovanega odlaganja odpadkov, ga predajte v odgovorno recikliranje, da podprete trajnostno obnavljanje materialnih virov. Za odlaganje odslužene naprave izkoristite ustrezen zbirni center ali se obrnite na prodajalca, pri katerem ste kupili izdelek. Le-ta lahko prevzame ta izdelek za okolju prijazno recikliranje.

## INFORMACIJE O HLADILNEM SREDSTVU

Ta naprava vsebuje fluorirane toplogredne pline, ki jih zajema Kjotski protokol. Za vzdrževanje in odstranjevanje mora poskrbeti kvalificirano osebje.

Tip hladilnega sredstva: R290

Količina hladilnega sredstva: glej etiketo na izdelku

Vrednost GWP: 0

GWP = Global Warming Potential (globalnega segrevanja ozračja)



Naprava je napolnjena z vnetljivim hladilnim sredstvom R290.

V kolikor imate težave s kakovostjo ali druge težave, prosimo da se obrnete na krajevnega distributerja ali servisno središče. **Telefonska številka za klic v sili: 112**

## PROIZVAJALEC

SINCLAIR CORPORATION Ltd.

1-4 Argyll St.

London W1F 7LD

UK

[www.sinclair-world.com](http://www.sinclair-world.com)

Naprava je izdelana na Kitajskem (Made in China).

## ZASTOPNIK

SINCLAIR Global Group s.r.o.

Purkyňova 45

612 00 Brno

Češka republika

## SERVISNA PODPORA

SINCLAIR Global Group s.r.o.

Purkyňova 45

612 00 Brno

Češka republika

Tel.: +420 800 100 285 | Fax: +420 541 590 124

[www.sinclair-solutions.com](http://www.sinclair-solutions.com) | [info@sinclair-solutions.com](mailto:info@sinclair-solutions.com)



**EN**

For downloading manual for this product, please enter the model name at this link:

**CZ**

Pro stažení manuálu k tomuto produktu zadejte modelové označení do následujícího odkazu:

**SK**

Pre stiahnutie manuálu k tomuto produktu zadajte modelové označenie do nasledujúceho odkazu:

**DE**

Um das Handbuch für dieses Produkt herunterzuladen, geben Sie bitte den Modellnamen für diesen Link ein:

**HR**

Za preuzimanje priručnika za ovaj proizvod unesite naziv modela na ovu vezu:

**HU**

Termék kézikönyvének letöltéséhez írja be a modell megnevezését az alábbi linkre:

**SL**

Za prenos navodil za uporabo tega izdelka, vnesite ime modela na tej povezavi:

**RU**

Чтобы загрузить руководство для этого продукта, введите обозначение модели по следующей ссылке:

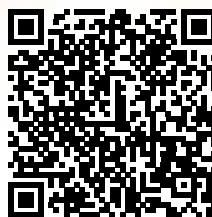
**IT**

Per scaricare il manuale di questo prodotto, inserisci il nome del modello a questo link:

**ES**

Para descargar el manual de este producto, ingrese la designación del modelo en el siguiente enlace:



