

NAVODILA ZA UPORABO

ISTILEC ZRAKA

SP-45A



Kazalo

Kratki napotki za uporabo	1
Varnostni napotki	3
Uvod.....	4
Upravljanje	5
Napotki za vzdrževanje.....	7
Odpravljanje težav	10
Opozorilo.....	10
Tehnični podatki.....	11
Proizvajalec.....	12
Zastopnik, Servis	12
Ekologija.....	13

Prevod originalnih navodil za uporabo

Ta aparat ni namenjen uporabi s strani oseb (vključno z otroki) z zmanjšanimi fizičnimi, čutnimi ali duševnimi sposobnostmi ali s pomanjkanjem izkušenj in znanja, razen če jih nadzira oseba, ki je odgovorna za njihovo varnost, ali pa če jim je ta oseba dala napotke glede uporabe.

Otroke je treba nadzorovati, da se zagotovi, da se ne bodo ne igrali z napravo.

Kratki napotki za uporabo

Kaj storiti z umazanim zrakom?

Uporabite funkcijo Ionizacija (generiranje negativnih ionov). Za vklop/izklop te funkcije pritisnite gumb Ionizer. Za nastavev hitrosti ventilatorja pa pritisnite gumb Speed/Mode.

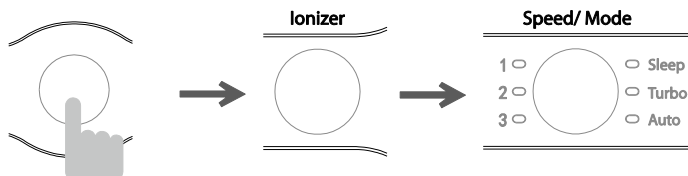

Kaj storiti, če greste proč?

Uporabite funkcijo Otroška varovalka. Vam ne bo treba skrbeti za varnostno tveganje, da bi lahko otroci brez nadzora neprimerno rokovali z napravo.

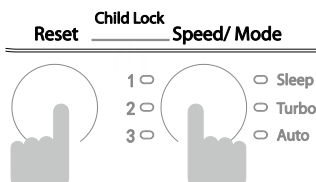

Kako uporabljati napravo v pisarni in na javnem mestu?

Uporabite funkcijo Avtomatika (Auto). Čistilec zraka bo deloval samodejno glede na trenutno raven kakovosti zraka v prostoru. S pritiskom na gumb Speed/Mode lahko nastavite način delovanja Avtomatika (Auto), Hitrost 1 (Speed 1), Hitrost 2 (Speed 2), Hitrost 3 (Speed 3), Spalni način (Sleep) ali Visoka hitrost (Turbo).

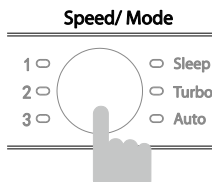

Kako uporabljati napravo med spanjem?

S pritiskom na gumb Speed izberite funkcijo Spalni način (Sleep). Čistilec zraka bo deloval z zmanjšano hrupnostjo in brez osvetlitve. Spalni način (Sleep) končate s ponovnim pritiskom na gumb Speed/Mode.

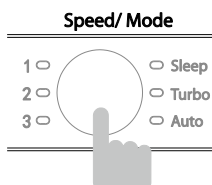

Časovnik

Če je naprava vklopljena, lahko s pritiskom na gumb Timer nastavite njen izklop po 1, 2, 4 ali 8 urah.

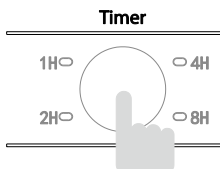

Indikator kakovosti zraka

Raven kakovosti zraka	LED barva
Kritično stanje	Rdeča
Opozorilno stanje	Modra
Dobro stanje	Zelena

Varnostni napotki

Zahvaljujemo se vam, da ste izbrali naš izdelek. Da bolje razumete uporabo in funkcije naprave, varnostne ukrepe in vzdrževanje naprave, skrbno preberite in upoštevajte napotke v uporabniškem priročniku, zlasti tiste, ki so označeni z naslednjimi simboli.



Napotkom s tem simbolom morate slediti iz varnostnih razlogov, da ne pride do poškodovanja naprave ali poškodb oseb.



Napotkom s tem simbolom morate slediti, da se zagotovi varna uporaba naprave in prepreči njene okvare ali poškodbe oseb.

- ⊗ Na napravo ne pršite nobene barve, pesticidov, alkohola ali kemikalij. Sicer lahko pride do poškodbe ohišja naprave, električnega udara, ali požara.
- ⊗ Če kakšna kemikalija pride v napravo, se bo izpihovala skozi del naprave za odvod zraka. To lahko poškoduje vaše zdravje. Če se v prostoru nanese pesticid, naprave ne uporabljajte, dokler se prostor ne prezrači in se zrak ne zamenja.
- ⊗ Naprave ne uporabljajte na mestih, kjer so vnetljive ali korozivne snovi.
- ⊗ Med delovanjem se ne dotikajte dela naprave za dovod in odvod zraka. Ne vtikajte rok niti nobenih predmetov v odprtine za dovod in odvod zraka, da se ne poškodujete ali ne poškodujete napravo.
- ⊗ Da preprečite nesreče ali telesne poškodbe, ne postavljajte predmetov na napravo.
- ⊗ Naprave ne uporabljajte v kopalnici ali vlažnih prostorih. Sicer lahko pride do požara ali električnega udara.
- ⊗ Naprave ne uporabljajte na mestih, kjer se tvori mast ali oljni dim (na primer v kuhinji ipd.) in kjer nastane intenziven prah (gradbišča, lesarske delavnice, hlevi, psarne ipd.). Naprava je namenjena uporabi v zaprtih prostorih.
- ⊗ Naprave ne prilagajajte, razstavljajte niti ne popravljajte, razen če imate pooblastilo za to. Sicer lahko pride do požara ali električnega udara.

- ⓘ Naprave ne uporabljajte, če je napajalni kabel ali njegov vtič poškodovan. Ne dotikajte se naprave z mokrimi rokami. Sicer lahko pride do požara ali električnega udara.
- ⓘ Izklopite napravo in jo izključite iz električnega omrežja, če jo želite premakniti, izvajati vzdrževanje ali pa je ne boste uporabljali dlje časa.
- ⓘ Napravo neahajte uporabljati, če iz nje začne prihajati nenavaden vonj, in se obrnite na poprodajni servis.
- ⓘ Pred uporabo preverite, ali nobeni predmeti niso padli v notranjost naprave.
- ⓘ Napravo postavite vsaj 5 cm stran od stene ali druge ovire.
- ⓘ Če je napajalni kabel poškodovan, ga sme zamenjati samo servisno osebje ali usposobljeni strokovnjaki, da se preprečijo morebitna tveganja.

Uvod

Čistilni sistem

Ta izdelek ima večstopenjski filtracijski sistem. Zmore učinkovito odstraniti hlapce, prah, živalske dlake, lase, cvetni prah, dim in druge lebdeče delce ter odstranjuje tudi formaldehid, benzen, amoniak, hlapne organske spojine, nikotin in druge vonjave. Učinkovito odstranjuje bakterije in viruse.

HEPA filter zmore odpraviti veliko lebdečih delcev, kot so na primer hlapci, saje, dim in cvetni prah. Nanodelci srebra, naneseni na HEPA filtru, zmorejo hitro odstranjevati bakterije, viruse, plesni in pršice.

Filter z aktivnim ogljem uporablja visoko učinkovito aktivno oglje iz kokosovih lupin. Učinkovito odstranjuje formaldehid, benzen, amoniak, hlapne organske spojine in druge vonjave.

Ionizator proizvaja negativne ione za osveževanje zraka v prostoru.

Lastnosti

- Napredne funkcije - v načinu delovanja Auto se zmore prilagoditi temperaturi okolice in ureja zrak tako, da ustvari idealno okolje za ljudi.
- Tih delovanje jamči nemoten spanec.

Glavni sestavni deli

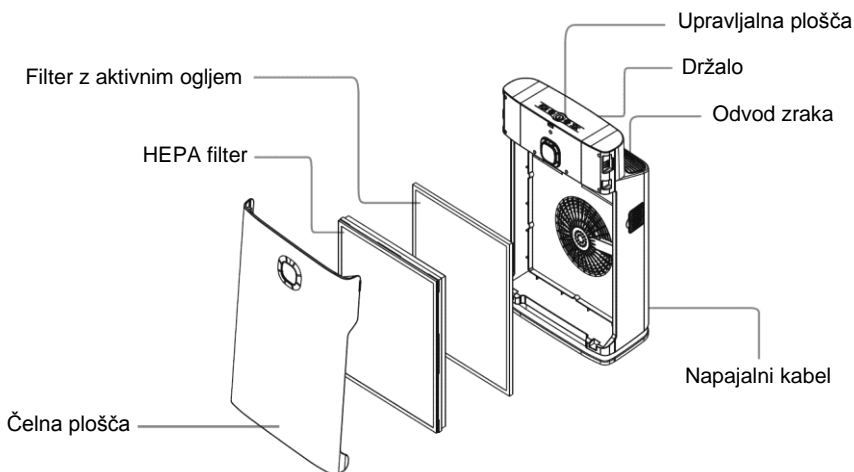

Upravljanje

Upravljalna plošča

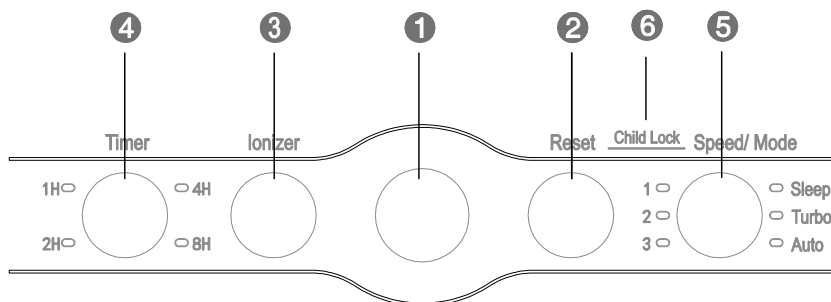

1 Vklop/izklop

Za vklop/izklop te funkcije pritisnite gumb Power.

2 Števec življenjske dobe filtrov

- Kadar je naprava vklopljena, se začne šteti čas delovanja filtrov. Štetje se pa nadaljuje po vsakem vklopu od zadnjič seštete vrednosti. Po doseženih 2000 urah bo utripala LED Reset lučka, kar signalizira, da je treba zamenjati filtre.
- Pritisnite in držite gumb Reset 3 sekunde; ko zaslišite pisk, se bo LED lučka ugasnila. Po menjavi filtra pritisnite in držite gumb Reset 5 sekund; ko zaslišite tri piske, se bo LED lučka ugasnila, števec pa se bo nuliral in začel šteti čas delovanja novih filtrov. Set novih filtrov boste našli pod oznako: SPF-45

3 Negativni ioni

Če je naprava vklopljena, pritisnite gumb Ionizer, da vklopite funkcijo Ionizacija zraka; LED indikator pa bo svetil. Ponovno pritisnite gumb, da izklopite to funkcijo.

4 Časovnik

Če je naprava vklopljena, pritisnite gumb Timer, da nastavite čas, po katerem naj se samodejno izklopi. Čas se lahko nastavi po naslednjem vrstnem redu: [1→2→4→8→Časovnik preklican]

5

Nastavitev hitrosti

Če je naprava vklopljena, pritisnite gumb Speed/Mode, da izberete eno od 6 možnosti. Hitrost se lahko nastavi po naslednjem vrstnem redu: [1→2→3→Spalni način (Sleep)→Zelo visoka hitrost (Turbo)→Avtomatika(Auto)]

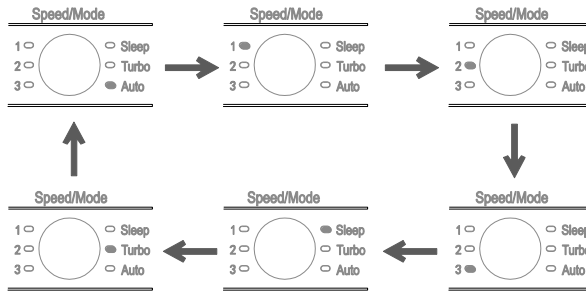

6

Otroška varovalka (Funkcija zaklepanja)

Če je naprava vklopljena, hkrati pritisnite in držite gumba Reset in Speed/Mode 3 sekunde, da aktivirate funkcijo Otroška varovalka. LED lučka gumba za vklop/izklop bo utripala v intervalu 0,5 sekunde, funkcija zaklepanja bo aktivirana in nobeni drugi gumbi ne bodo delovali.

Če želite deaktivirati funkcijo Otroška varovalka, ponovno hkrati pritisnite in držite gumba Reset in Speed/Mode 3 sekunde. LED lučka se bo vrnila v normalno stanje in gumbi bodo spet delovali.

Napotki za vzdrževanje

- Naprave se ne sme postaviti na neravno površino, da se preprečijo vibracije, povečanje hrupnosti, škode ali telesne poškodbe.
- V napravo ne vtikajte nobenih predmetov, da se ne poškoduje.

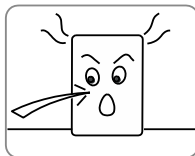
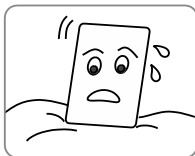

- Če naprave ne boste uporabljali dlje časa, jo izklopite iz električnega omrežja in shranite izven dosega otrok.
- Da bi dosegli boljše rezultate čiščenja zraka, postavite napravo v prosti prostor, kjer dovod in odvod zraka ne bo oviran z ničemer.

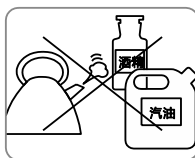
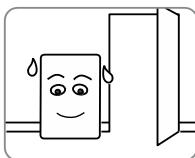

- Pred vzdrževanjem, pregledom in premikanjem izklopite napravo in jo izklopite iz električnega omrežja.
- HEPA filter in filter z aktivnim ogljem se morata zamenjati po koncu svoje življenjske dobe. Kupujte ju pri pooblaščenem prodajalcu.

Opombe za vzdrževanje

Redno izvajajte vzdrževanje, da se podaljša življenjska doba naprave. Pred vzdrževanjem izklopite napravo in jo izklopite iz električnega omrežja. Če je treba zamenjati filter, utripa simbol za menjavo filtra na upravljalni plošči. To uporabnika opominja, da bi moral stari filter zamenjati z novim. HEPA filter in filter z aktivnim ogljem se pa morata zamenjati hkrati.

Napotki za čiščenje

■ Čiščenje zunanega dela naprave

Pred čiščenjem zunanje površine izklopite napravo in jo izklopite iz električnega omrežja.

- Uporabite mehko in čisto krpo.
- Ne uporabljajte alkohola, bencina, benzena in drugih kemičnih čistil.

■ Odstranjevanje PE embalaže

Pred prvo uporabo odprite čelno ploščo, potegnite filtre ven in odstranite z njih PE embalažo - sicer naprava ne bo mogla čistiti zraka.

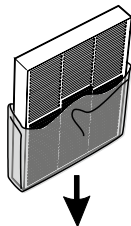

■ Čiščenje / menjava filtrov

Da pravilno namestite filter, sledite v nadaljevanju navedenim slikam na filtru:

- 1) Slika A v nadaljevanju prikazuje: Primite obe strani zgornjega dela sprednje plošče naprave, potegnite ploščo naprej in dvignite navzgor.

Opomba: Črna penasta izolacija pred HEPA filtrom se lahko umije z vodo in ponovno uporabi, ko se posuši. Priporočljivo je umivanje vsake 3 mesece, da se podaljša življenjska doba HEPA filtra.

- 2) Slika B v nadaljevanju prikazuje: Povlecite trak na filtru navzdol, da lahko potegnete HEPA filter ven.
- 3) Slika B v nadaljevanju prikazuje: Povlecite trak na filtru navzdol, da lahko potegnete ogljikovi filter ven.
- 4) Držite čelno ploščo v sredini z obema rokama, da jo lahko namestite tako, kot prikazuje slika D.

Opozorilo: HEPA in ogljikovih filtrov se ne sme umivati z vodo.

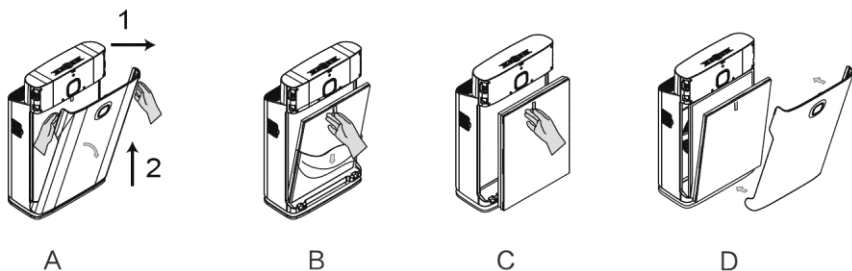

■ Čiščenje senzorja

Senzorji se lahko uporabljajo dlje časa, kar lahko zmanjša vidnost vašega vizirja. Za optimalno delovanje in zmogljivost vašega čistilca vida je treba senzor očistiti, da bi nadomestili vložek filtra.

- 1) POMEMBNO OPOZORILO: kar najbolje izkoristite oči in električno kozarec.
- 2) Odvijte vetrobransko steklo na straneh sesalnika.
- 3) Konec bombažne krpice položite iz vode. S mlačnega konca bomba krve ne očistite senzorja delcev.
- 4) Dotaknite se senzorja, da se posuši s suhim koncem čopele.
- 5) Obrnite zapestje na strani sesalnika.
- 6) Če želite videti čistočo svojega očesa, glejte električni žig.



Odpravljanje težav

Motnja/napaka	Pregled	Ukrep
Naprava ne deluje.	Preverite, ali je naprava vklopljena z gumbom Power.	Vklopite napravo.
	Preverite, ali napajalni vtič ni ohlapen.	Pravilno vtaknite vtič v delujočo električno vtičnico.
	Preverite, ali je čelna plošča pravilno nameščena.	Pravilno namestite čelno ploščo naprave.
Naprava oddaja med delovanjem le zelo šibek zvok in izpihuje samo šibek zračni tok.	Preverite, ali je bila odstranjena PE embalaža filtrov.	Odstranite PE embalažo in namestite filtre v pravilnem zaporedju.
	Preverite, ali odvod zraka ni oviran.	Izklopite napravo in odstranite vse ovire.
Zrak, ki se izpihuje, zaudarja.	Preverite, ali v bližini dovoda zraka ni kakšnih zaudarjajočih predmetov.	Odstranite predmete, ki povzročajo neprijeten vonj.
	Preverite, ali vam ni treba zamenjati filtrov.	Zamenjajte filtre v napravi.

Opozorilo

- ⊗ Uporabljajte le napajalno napetost 230 V, 50 Hz. Sicer lahko pride do požara ali električnega udara.
- ⊗ Napajalnega kabla preveč ne upogibajte ali zvijajte, pazite, da ga ne zavozlate, ne vlecite zanj niti ga ne polagajte v bližino mest z visoko temperaturo. Pri poškodovanju kabla lahko pride do požara ali električnega udara.
- ⊗ Na kabel ne postavljajte težkih predmetov in ga ne priščipnite.
- ⊗ Če je kabel poškodovan ali ima poškodovan vtič, ki pade iz vtičnice, ga ne uporabljajte.
- ⊗ Ne dotikajte se napajalnega vtiča z mokrimi rokami.
- ⊗ Kabla ne zamenjajte sami. Če je poškodovan, se obrnite na servisni center.
- ⊗ Redno očistite prah in umazanijo na napajalnem vtiču in kablu.

Tehnični podatki

Izdelek	Čistilec zraka SINCLAIR
Oznaka modela	SP-45A
Napajalna napetost	220-240 V~ / 50 Hz
Nazivna moč	80 W
Raven zvočnega tlaka	Max 55 dB(A)
Priporočena velikost prostora	do 45 m ²
Hitrost čiščenja zraka (CADR)	340 m ³ /h / 205 CFM
Temperatura delovanja / vlažnost	0 - 40 °C / 20 - 90 %
Mere izdelka	374 × 594 × 201 mm
Neto / bruto teža izdelka:	6,8 / 8,5 kg

Proizvajalec

SINCLAIR CORPORATION Ltd.
1-4 Argyll St.
LONDON
W1F 7LD
United Kingdom

www.sinclair-world.com
Naprava je izdelana na Kitajskem (Made in China)

Zastopnik, Servis

SINCLAIR Global Group s.r.o.
Purkyňova 45
612 00 Brno
Češka

Tel.: +420 541 590 140
Tel. servis: +420 541 590 150

www.sinclair-solutions.com
info@sinclair-solutions.com

SERVIS

Kontaktna telefonska številka: (0)59 051 161, VITATHERM d.o.o.

Ekologija



Ta simbol označuje, da se ta izdelek ne sme v državah EU odlagati skupaj z običajnimi gospodinjskimi odpadki. Da bi preprečili morebitno poškodovanje okolja ali zdravja ljudi zaradi nenadzorovanega odlaganja odpadkov, ga predajte v odgovorno recikliranje, da podprete trajnostno obnavljanje materialnih virov. Za odlaganje odslužene naprave izkoristite ustrezen zbirni center ali se obrnite na prodajalca, pri katerem ste kupili izdelek. Le-ta lahko prevzame ta izdelek za okolju prijazno recikliranje.

SI-14

