



**OPAZITI:**

Zahvaljujemo se Vam, ker ste se odločili za nakup našega izdelka. Natančno preberite navodila za uporabo, da boste znali pravilno uporabljati napravo; navodila shranite na varnem.

**EN**

For downloading manual for this product, please enter the model name at this link:

**SK**

Pre stiahnutie manuálu k tomuto produktu zadajte modelové označenie do nasledujúceho odkazu:

**HR**

Za preuzimanje priručnika za ovaj proizvod unesite naziv modela na ovu vezu:

**SL**

Za prenos navodil za uporabo tega izdelka, vnesite ime modela na tej povezavi:

**IT**

Per scaricare il manuale di questo prodotto, inserisci il nome del modello a questo link:

**CZ**

Pro stažení manuálu k tomuto produktu zadejte modelové označení do následujícího odkazu:

**DE**

Um das Handbuch für dieses Produkt herunterzuladen, geben Sie bitte den Modellnamen für diesen Link ein:

**HU**

Termék kézikönyvének letöltéséhez írja be a modell megnevezését az alábbi linkre:

**RU**

Чтобы загрузить руководство для этого продукта, введите обозначение модели по следующей ссылке:

**ES**

Para descargar el manual de este producto, ingrese la designación del modelo en el siguiente enlace:



# KAZALO

POMEMBNI VARNOSTNI NAPOTKI .....	1
HLADILNO SREDSTVO.....	3
Pravilna ozemljitev .....	4
Električna povezava .....	4
Odlaganje izdelka.....	5
Podatki o vlažnosti .....	5
SESTAVNI DELI IN FUNKCIJE .....	6
Glavni sestavni deli .....	6
Opozorilo pred uporabo.....	6
Upravljalna plošča .....	7
Glavne funkcije.....	10
IZBIRA MESTA .....	12
SKLADIŠČENJE IN ČIŠČENJE .....	12
ODPRAVLJANJE TEŽAV .....	14
Preden pokličete servis .....	14
TEHNIČNI PARAMETRI .....	16
UPORABLJENO HLADILNO SREDSTVO .....	17
PROIZVAJALEC .....	17
ZASTOPNIK, SERVIS .....	17

# POMEMBNI VARNOSTNI NAPOTKI

---

- Te naprave ne bi smeli upravljati osebe (vključno z otroki), ki imajo zmanjšane telesne, čutne ali duševne sposobnosti ali ki nimajo dovolj potrebnega znanja in izkušenj, razen če so pod nadzorom ali če so poučene o uporabi naprave s strani osebe, ki je odgovorna za njihovo varnost.
- Otroke je treba nadzorovati, da se ne igrajo z napravo.
- SAMO ZA EU TRŽIŠČE: To napravo lahko uporabljajo tudi otroci, starejši od 8 let, in osebe z zmanjšanimi telesnimi, čutnimi ali duševnimi sposobnostmi, ali pa osebe s pomanjkanjem izkušenj in znanja, razen če so pod nadzorom ali če so bile poučene, kako varno uporabljati napravo ter se zavedajo možnih tveganj.
- Otroci se ne smejo igrati z napravo.
- Čiščenja in uporabniškega vzdrževanja ne smejo izvajati otroci brez nadzora.
- Zagotovite, da sta naprava in njen napajalni kabel izven dosega otrok, mlajših od 8 let.
- Ob popravilu ali zamenjavi sestavnih delov izključite napravo iz električnega napajanja.
- Svarilo: Preden razkrijete kontakte, se morajo izklopiti vsi napajalni tokokrogi.
- Če je napajalni kabel poškodovan, ga mora zamenjati proizvajalec, pooblaščen servis ali oseba z ustreznimi kvalifikacijami, da se omeji morebitno tveganje.
- Pred čiščenjem in vzdrževanjem odklopite omrežno napajanje.
- Naprave ni primerno namestiti v pralnico.
- Naprave ne uporabljajte za druge funkcije kot za tiste, ki so opisane v teh navodilih.
- Če je napajalni kabel obrabljen ali poškodovan, ga mora zamenjati le kvalificiran servisni tehnik z uporabo izvirnih rezervnih delov.
- Preverite, ali je vtič pravilno vstavljen v delujočo električno vtičnico. Sicer preti nevarnost električnega udara ali požara.
- V isto vtičnico ne priključujte drugih aparatov, sicer preti nevarnost električnega udara ali požara.
- Naprave ali napajalnega kabla ne razstavljajte ali prilagajajte, sicer preti nevarnost električnega udara ali požara. Zaupajte vsa popravila usposobljenemu tehniku.
- Napajalnega kabla ali razvlažilnika ne postavljajte v bližino grelnika, radiatorja ali drugega vira toplote.

- Sicer preti nevarnost električnega udara ali požara.
- Ta enota ima napajalni kabel z ozemljitvenim vodnikom in vtič z ozemljitvenim kontaktom. Vtič mora biti priključen v pravilno nameščeno in ozemljeno električno vtičnico. V nobenem primeru ne odstranjujte in ne onemogočajte ozemljitvenega kontakta vtiča.
- Napravo je treba uporabljati in shranjevati tako, da bo zaščiten pred vlago, npr. zaradi kondenzacije vlage ali politja z vodo. Če se to zgodi, takoj izključite enoto iz električnega omrežja.
- Napravo prevažajte vedno v pokončnem položaju in jo pri uporabi postavite na stabilno vodoravno podlago. Če je enota med prevozom položena na bočno stran, jo je potem treba postaviti v pokončen položaj in je 6 ur ne priključevati na električno napajanje.
- Napravo vedno vklopljajte in izklopljajte s pomočjo gumba na upravljalni plošči. Naprave ne zaganjajte in ne ustavljajte s priklopljanjem in odklopljanjem vtiča napajalnega kabla. Sicer preti nevarnost električnega udara.
- Ne pritiskajte gumbov na upravljalni plošči z mokrimi ali vlažnimi prsti.
- Zaščitite napravo pred nevarnimi kemikalijami in jih ne uporabljajte za njeno čiščenje. Napravo čistite samo z mehko krpo, da ne pride do poškodovanja njenega ohišja. Ne uporabljajte voska, razredčila ali močnega detergenta. Naprave ne uporabljajte tam, kjer se nahajajo vnetljive snovi ali hlapi, kot so alkohol, insekticidi, bencin ipd.
- Otroke je treba nadzorovati, da se ne igrajo z napravo, je ne upravljajo niti ne plezajo nanjo.
- Če naprava oddaja nenavadne zvoke ali prihaja dim iz nje, jo takoj izključite iz električnega omrežja.
- Enote nikoli ne umivajte z vodo. Voda lahko prodre v notranjost enote in poškoduje izolacijo, kar lahko povzroči električni udar. Če voda prodre v notranjost enote, takoj izključite enoto iz električnega omrežja in se obrnite na servisni center.
- Napravo morata dvigovati ali premikati vsaj dve osebi.
- Pred uporabo preverite, da ste razpakirali ves pribor iz embalaže.
- Pri odstranjevanju ali vstavljanju filtra se ne dotikajte kovinskih delov naprave, sicer preti nevarnost telesne poškodbe.
- Ne ovirajte odprtih za dovod in odvod zraka. Omejen pretoka zraka bo povzročil znižanje učinkovitosti ali nevarnost poškodovanja naprave.
- Pri priklopljanju/odklopljanju naprave vedno držite vtič napajalnega kabla v roki. Naprave nikoli ne odklopljajte z vlečenjem za napajalni kabel. Sicer preti nevarnost električnega udara ali poškodovanja kabla.

- Postavite napravo na trdno ravno podlago, ki lahko nosi težo enote (50 kg). Postavitvev na nezadostno odporno ali neravno podlago lahko povzroči nevarnost poškodovanja premoženja ali poškodbe oseb.
- Za doseganje maksimalne učinkovitosti delovanja zaprite vsa vrata in okna.
- GWP: R290: 3

## HLADILNO SREDSTVO

- Da bi se zagotovila funkcionalnost klimatske naprave, kroži v sistemu posebno hladilno sredstvo. Uporabljeno hladilno sredstvo v tej napravi je R290 (Propan) in je prečiščeno na poseben način. Hladilno sredstvo je vnetljivo in brez vonja. Če slučajno uide, lahko eksplodira pod določenimi pogoji.
- V primerjavi s klasičnimi hladilnimi sredstvi je R290 hladilno sredstvo, ki ne onesnažuje okolja in ne škoduje ozonski plasti. Prav tako ima majhen učinek tople grede. R290 ima zelo dobre termodinamične lastnosti. Zahvaljujoč temu se lahko doseže res visoka energetska učinkovitost. Naprava zato potrebuje manjšo količino polnila hladilnega sredstva.
- Za količino polnila hladilnega sredstva R290 glej nalepko proizvajalca naprave.

## SVARILO:

- Naprava je napolnjena z vnetljivim hladilnim sredstvom R290.
- Naprava se mora namestiti, obratovati ali shranjevati v prostoru s talno površino večjo od 13 m<sup>2</sup>.
- Naprava mora biti postavljena v prostoru, kjer ni stalnega tveganja vžiga vnetljivih snovi (na primer odprti ogenj, prižgan plinski gorilnik ali električna peč z žarečimi špiralami). Napravo je treba hraniti v dobro prezračenem prostoru, katerega velikost ustreza predpisani prostornini prostora za obratovanje.
- Naprava mora biti shranjena tako, da bo zaščitena pred mehanskimi poškodbami.
- Poskrbite, da potrebne prezračevalne odprtine niso ovirane.
- Naprave ne razstavljajte in ne mečite v ogenj.
- Imejte v mislih, da ni nujno, da bo hladilno sredstvo oddajalo vonj.
- Za pospešitev procesa odtaljevanja ali za čiščenje naprave ne uporabljajte nobenih drugih sredstev, kot jih priporoča proizvajalec.
- Servis se mora izvajati le v skladu s priporočili proizvajalca.
- Če je treba izvesti popravilo, se obrnite na najbližji pooblaščen servisni center.

- Kakršnakoli popravila, ki jih opravijo osebe brez ustrezne kvalifikacije, so lahko nevarna.
- Pri rokovanju z napravo je treba upoštevati državne standarde za plinaste snovi.
- Preberite strokovna navodila.

## **PRAVILNA OZEMLJITEV**

Pri tej napravi montira proizvajalec napajalni kabel, ki ima vtič (vilico) z dvema napajalnima in enim ozemljitvenim kontaktom. Vtič se mora vstaviti v ustrezno ozemljeno električno vtičnico, nameščeno v skladu s pripadajočimi elektrotehničnimi standardi, pravilniki in predpisi. Če v električni napeljavi ni ozemljene vtičnice, je odgovornost in dolžnost kupca, da si da zamenjati obstoječo vtičnico tako, da izpolnjuje ustrezne elektrotehnične standarde, pravilnike in predpise. Ozemljitveni kontakt se pod nobenim pogojem ne sme odklopiti ali odstraniti. Nikoli ne uporabljajte kabla, vtiča ali naprave, ki kažejo kakršnekoli znake poškodovanja. Ne uporabljajte naprave, priključene na kabelskem podaljškju, razen če ga je pregledal in preizkusil usposobljen električar. Nepravilno izvedena ozemljitev lahko povzroči požar, električni udar ali poškodbe oseb. V primeru dvomov glede pravilne ozemljitve naprave se obrnite na usposobljenega servisnega tehnika.

## **ELEKTRIČNA POVEZAVA**

Pred priključitvijo naprave v električno vtičnico preverite:

- Parametri napajanja ustrezajo vrednostim navedenim na nalepki proizvajalca na hrbtni strani enote.
- Električna napeljava in vtičnica sta primerni za napajanje naprave.
- Električna vtičnica ustreza vtiču. Če ni tako, dajte zamenjati vtič.
- Električna vtičnica je pravilno ozemljena.
- V primeru neupoštevanja teh pomembnih varnostnih napotkov se proizvajalec razbremeni vse odgovornosti.



## ODLAGANJE IZDELKA

### Pomembne informacije za pravilno odlaganje izdelka v skladu z direktivo EU 2002/96/ES



Po koncu življenjske dobe izdelka ne smete odvreči v komunalne odpadke. Predati ga je treba ustreznemu specializiranemu zbiralcu za tovrstne odpadke ali prodajalcu, ki zagotavlja to storitev. Ločeno odlaganje gospodinjskih aparatov preprečuje morebitne negativne vplive na okolje in zdravje ljudi, ki jih povzroči neustrezno odlaganje izdelka, in omogoča recikliranje rabljenih materialov, kar prinaša znatne prihranke energije in naravnih virov. Kot opozorilo na potrebo po ločenem odlaganju gospodinjskih aparatov je izdelek označen s simbolom prečrtanega zabojnika

## PODATKI O VLAŽNOSTI

Zrak vedno vsebuje določeno količino vode v obliki pare. To določa stopnjo vlažnosti zraka. Sposobnost zraka, da sprejema vodne pare, se povečuje z naraščajočo temperaturo. To je razlog, zakaj v hiši v primeru, da temperatura pade, začne kondenzirati v zraku vsebovana para, kar se vidi na hladnejši površini v prostoru, kot sta okno, stena ipd. Namen razvlažilnika je odstraniti prekomerno vlago iz zraka in preprečiti škode, povzročene zaradi kondenzacije vode.

Strokovnjaki so ugotovili, da se optimalni pogoji okolja za naše dobro počutje in hišo gibljejo med 40 % in 60 % relativne vlažnosti. Pri zelo nizkih temperaturah je priporočljivo, da se prostor vsaj malo segreje. To bo izrazito povečalo kapaciteto razvlaževanja naprave. Med ogrevanjem kondenzirana voda na oknih in drugih hladnih mestih izhlapeva v zrak, razvlažilnik pa jo lahko ujame. Zrak, ki se izpihuje iz razvlažilnika, je ponavadi za 1 - 2 °C toplejši od temperature zraka v prostoru.

# SESTAVNI DELI IN FUNKCIJE

## GLAVNI SESTAVNI DELI

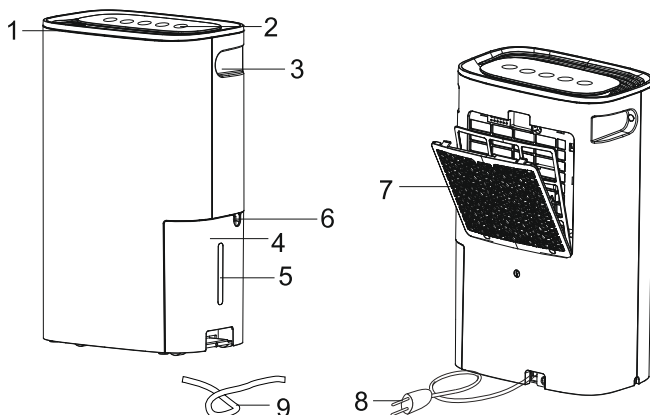

### Opis

- |                       |                          |                    |
|-----------------------|--------------------------|--------------------|
| 1. Odvod zraka        | 4. Posoda kondenzata     | 7. Dovod zraka     |
| 2. Upravljalna plošča | 5. Okence za spremljanje | 8. Napajalni kabel |
| 3. Ročaj              | ravni vode (oznaka za    | 9. Odtočna cev     |
|                       | nivo vode)               |                    |
|                       | 6. Odprtina za odvod     |                    |
|                       | kondenzata               |                    |

## OPOZORILO PRED UPORABO

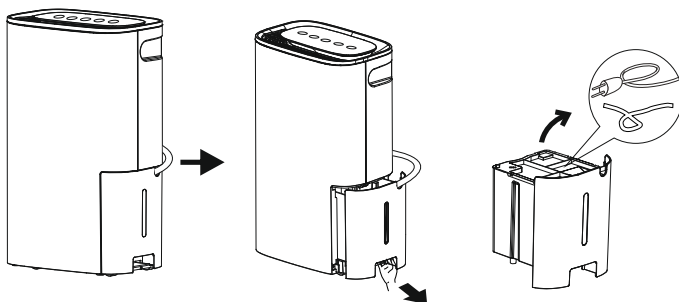

1. Najprej potegnite del napajalnega kabla, da lahko odstranite posodo kondenzata.
2. Izvlecite posodo kondenzata, snemite ohišje in izvlecite napajalni kabel in odtočno cev.
3. Ponovno namestite ohišje in vstavite posodo kondenzata nazaj.

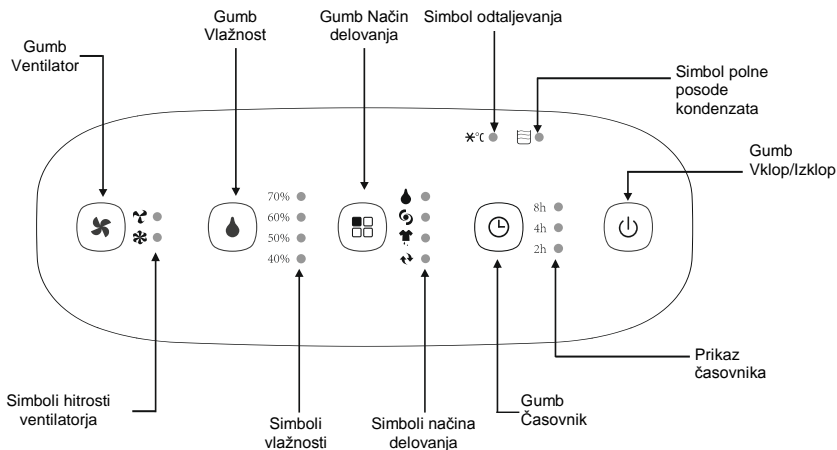

# UPRAVLJALNA PLOŠČA



## Gumb Vklp/Izklop

Pritisnite enkrat gumb Vklp/izklop, da vklopite enoto. Ponovno pritisnite gumb Vklp/izklop, da izklopite enoto.

## Gumb Ventilator





S pritiskom na gumb Ventilator lahko nastavite želeno hitrost ventilatorja v ciklu Visoka  in Nizka .

Nastavljeno hitrost ventilatorja lahko ugotovite s pomočjo simbolov hitrosti ventilatorja na upravljalni plošči.

## Gumb Vlažnost

S pritiskom na gumb Vlažnost lahko nastavite želeno relativno vlažnost zraka v prostoru v ciklu 70%, 60%, 50% in 40%. Svetil bo pripadajoči simbol.

## Gumb Način delovanja

S pritiskom na gumb Način delovanja lahko nastavite način delovanja v ciklu Razvlaževanje , Turbo , Sušenje  in Konstantno razvlaževanje . Svetil bo pripadajoči simbol.

## Gumb Časovnik

Za programiranje samodejnega vklopa ali izklopa pritisnite gumb Časovnik, da nastavite zeleni časovni zamik cikla 2 uri, 4 ure, 8 ur in izklop.

### OPOMBE:

- Ob prvem zagonu razvlažilnika ga pustite delovati 24 ur v načinu delovanja Konstantno razvlaževanje.

- Ventilator bo deloval, tudi če se kompresor izklopi. To je normalno stanje in omogoča enoti, da podpira kroženje zraka in deluje z večjo učinkovitostjo.

## Simbol polne posode kondenzata

Če je posoda kondenzata polna, se bo enota samodejno ustavila, oglasil se bo zvočni signal (pisk) in simbol polne posode kondenzata bo zasvetil.

Razvlažilnik ne bo deloval, dokler posode kondenzata ne izpraznite in je ne vstavite nazaj v enoto. Posodo kondenzata je treba vsakih nekaj tednov očistiti, da se prepreči nastajanje plesni in bakterij. Za čiščenje posode kondenzata uporabite nežno čistilno sredstvo. Po čiščenju temeljito posušite posodo kondenzata, nato pa jo vstavite nazaj v razvlažilnik.

Opozorilo:

Preden izpraznite posodo kondenzata, odprite pokrov posode in ga pritrdite tako, da lahko opravite izpust kondenzata.

Po izlitju kondenzata vrnite pokrov na svoje mesto in ga pritrdite.

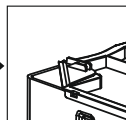
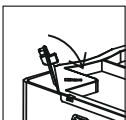
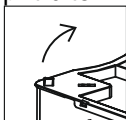
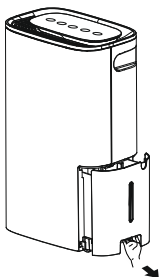

## OPOMBE:

- Pri izlivanju kondenzata držite posodo z obema rokama.
- Če je posoda kondenzata polna ali odstranjena iz enote, se bo kompresor izklopil, ampak ventilator bo deloval še nekaj minut. To je normalno stanje. V tem času razvlažilnik ne odstranjuje vlage iz zraka.
- Pri odstranjevanju vlage iz zraka se bo iz zgornjega dela razvlažilnika izpihaval topel zrak.
- Polne posode ne postavljajte na tla, ker je njeno dno neravno.

## Simbol odtaljevanja °C

Če sveti simbol odtaljevanja, to pomeni, da enota izvaja program odtaljevanja.

Če je sobna temperatura prenizka, se bo na izmenjevalniku toplote nabiral led, enota pa bo samodejno prešla v program odtaljevanja. V tem času se

kompresor izklopi, ventilator pa nadaljuje z delovanjem, dokler se led ne odtali.

Ko bo program odtaljevanja končan, se bo kompresor znova vklopil, simbol odtaljevanja pa bo ugasnil.

## Konstantno odvajanje

Kondenzat lahko samodejno odvajate tako, da priključite cev na odprtino za odvod kondenzata na enoti. To bo omogočilo neprekinjeno delovanje enote (odvisno od nastavitve zelene vlažnosti), brez da bi morali izpraznjevati posodo kondenzata. Za konstantno odvajanje kondenzata priključite priloženo odtočno cev.

1. Postavite enoto na vodoravno podlago.
2. Odstranite posodo kondenzata
3. Vstavite otočno cev v odprtino za izpust kondenzata.
4. Vstavite posodo kondenzata nazaj v enoto tako, da bo odtočna cev speljana skozi izrez v posodi kondenzata.

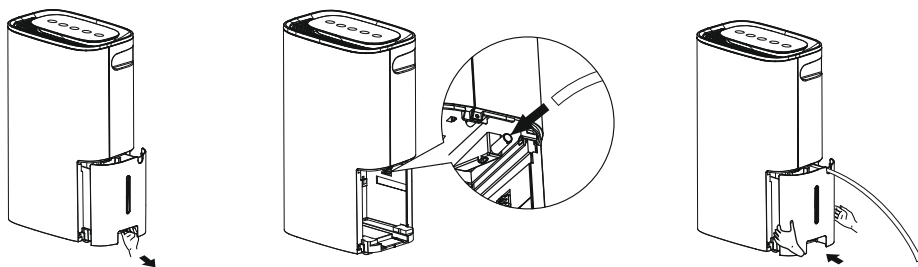

Ob uporabi odtočne cevi sledite slikam spodaj.

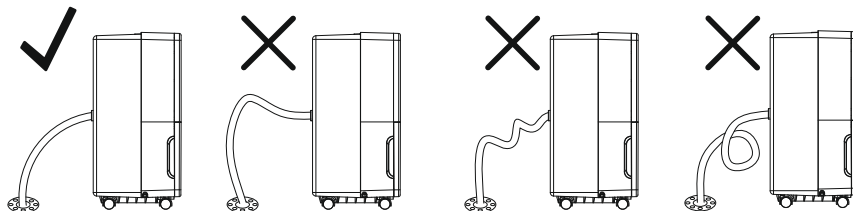







### POMEMBNA OPOMBA:



Če postavite razvlažilnik na neravno podlago ali če je nepravilno nameščen, se lahko posoda kondenzata napolni, naprava pa se lahko izklopi. Če se enota izklopi, izpraznite posodo kondenzata, nato pa preverite pravilnost postavitve razvlažilnika in namestitve odtočne cevi. Posoda kondenzata mora biti pravilno vstavljena, da razvlažilnik lahko deluje.

# GLAVNE FUNKCIJE



## Način delovanja Razvlaževanje

- S pritiskom na gumb Način delovanja  nastavite način delovanja Razvlaževanje . Na upravljalni plošči bo svetil simbol .
- S pritiskom na gumb Ventilator  nastavite želeno hitrost ventilatorja na Visoka  ali Nizka . Svetil bo pripadajoči simbol.
- S pritiskom na gumb Vlažnost lahko  nastavite želeno vlažnost zraka v prostoru na 70%, 60%, 50% ali 40%.







## Način delovanja Turbo

- S pritiskom na gumb Način delovanja  nastavite način delovanja Turbo . Na upravljalni plošči bo svetil simbol .
- V tem načinu delovanja je nastavljena visoka hitrost ventilatorja in je ni mogoče spremeniti. Vlažnost je nastavljena na 30 % in vsi simboli vlažnosti so izklopljeni.

## Način delovanja Sušenje

- S pritiskom na gumb Način delovanja  nastavite način delovanja Sušenje . Na upravljalni plošči bo svetil simbol .
- V tem načinu delovanja je nastavljena visoka hitrost ventilatorja in je ni mogoče spremeniti. Vlažnost je nastavljena na 15% in vsi simboli vlažnosti so izklopljeni.
- V tem načinu delovanja ni mogoče uporabiti funkcije Časovnik. Če je nastavljen način delovanja Sušenje, preide po 24 urah v način delovanja Razvlaževanje, razen če je naprava nastavljena drugače.

## Način delovanja Konstantno razvlaževanje

- S pritiskom na gumb Način delovanja  nastavite način delovanja Konstantno razvlaževanje . Na upravljalni plošči bo svetil simbol .
- V tem načinu delovanja je vlažnost nastavljena na 15% in vsi simboli vlažnosti so izklopljeni.
- S pritiskom na gumb Ventilator  nastavite želeno hitrost ventilatorja na Visoka  ali Nizka . Svetil bo pripadajoči simbol.
- V tem načinu delovanja ni mogoče uporabiti funkcije Časovnik.

## Funkcija Časovnik

### Samodejni vklop

- Za programiranje samodejnega vklopa enote čez določen čas pritisnite na gumb Časovnik , medtem ko je enota v stanju pripravljenosti.

- S pritiskom na gumb Časovnik lahko preklopite želeni časovni zamik v ciklu 2 uri, 4 ure, 8 ur in Izklop.
- Če pritisnete gumb Časovnik, bo utripal simbol »2h«. V 5 sekundah lahko s pritiskom na gumb Časovnik nastavite želeni časovni zamik v ciklu 2 uri, 4 ure, 8 ur in Izklop. Če v 5 sekundah ne pritisnete gumba Časovnik, se bo vključila funkcija programiranega vklopa in svetil bo pripadajoči simbol.
- Če je funkcija programiranega vklopa vključena, jo lahko prekličete s pritiskom na gumb Časovnik.

### **Samodejni izklop**

- Za programiranje samodejnega izklopa enote čez določen čas pritisnite na gumb Časovnik ☹, medtem ko je enota vklopljena.
- S pritiskom na gumb Časovnik lahko preklopite želeni časovni zamik v ciklu 2 uri, 4 ure, 8 ur in Izklop.
- Če pritisnete gumb Časovnik, bo utripal simbol »2h«. V 5 sekundah lahko s pritiskom na gumb Časovnik nastavite želeni časovni zamik v ciklu 2 uri, 4 ure, 8 ur in Izklop. Če v 5 sekundah ne pritisnete gumba Časovnik, se bo vključila funkcija programiranega izklopa in svetil bo pripadajoči simbol.
- Če je funkcija programiranega izklopa vključena, jo lahko prekličete s pritiskom na gumb Časovnik.

## IZBIRA MESTA

Razvlažilnik, ki deluje v dnevni sobi, bo imel majhen učinek ali ne bo imel nobenega učinka na sosednji zaprti prostor za shranjevanje, kot je komora, če zrak ne bo mogel neovirano krožiti v tem prostoru.

- Naprave ne uporabljajte na prostem.
- Ta razvlažilnik je namenjen samo za uporabo v zaprtih prostorih. Postavite razvlažilnik na gladko ravno podlago, ki je dovolj trdna, da prenese težo naprave tudi s polno posodo kondenzata.
- Pustite vsaj 45 cm prostora na vseh straneh naprave za prosto kroženje zraka.
- Postavite razvlažilnik v prostor, kjer temperatura ne bo nikoli nižja od 5 °C.
- Uporabite razvlažilnik med kuhanjem, pranjem, kopianjem, pomivanjem posode in na drugih mestih, kjer je prekomerna vlažnost. Postavite razvlažilnik čim dlje od sušilnega stroja.
- Uporabite razvlažilnik, da preprečite škodo, ki lahko nastane kot posledica vlage povsod, kjer so spravljene knjige ali druge vredne stvari.
- Uporabite razvlažilnik v kletnih prostorih, da preprečite škodo, ki lahko nastane

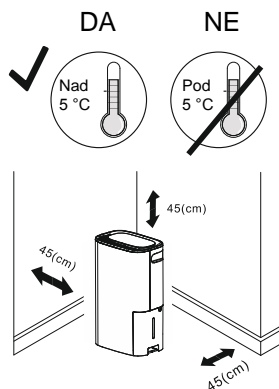

kot posledica vlage.

- Za zagotovitev največje učinkovitosti mora razvlažilnik delovati v zaprtem prostoru.
- Zaprite okna, vrata in druge odprtine v prostor.

## SKLADIŠČENJE IN ČIŠČENJE

OPOMBA:

- Pred opravljanjem kakršnihkoli vzdrževalnih del na enoti preverite, ali je enota izklopljena in vtič napajalnega kabla ni vtaknjen v električno vtičnico.

### Čiščenje ali menjava filtra

glej razdelek »Čiščenje filtrov«.

### Čiščenje ohišja enote

- Napravo zaščitite pred neposredno sončno svetlobo, da preprečite bledenje barv ohišja.



- Površino enote očistite z vlažno krpo in jo posušite z mehko krpo.

## **Dolgoročno skladiščenje ali prevoz enote**

- Iztaknite enoto iz električne vtičnice.
- Očistite ali zamenjajte filter v skladu z navodili za delovanje.
- Izpraznite in očistite posodo kondenzata.
- Enoto, ki je trenutno ne uporabljate, shranjujte v hladnem, suhem prostoru.

## **Čiščenje filtra**

- Če je filter zamašen, se bo kroženje zraka poslabšalo in učinkovitost razvlaževanja zmanjšala. Zato je priporočljivo redno čistiti filter. Interval čiščenja je odvisen od časa in pogojev delovanja.
- Če se enota uporablja konstantno, je priporočljivo, da očistite filter enkrat na teden.
- Filter se nahaja v rešetki za dovod zraka (glej sliko spodaj).

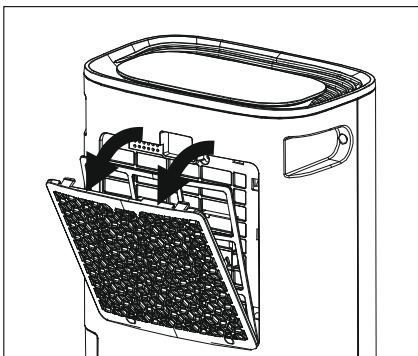

- Če želite odstraniti prah, ki se je nabral na filteru, uporabite sesalnik. Če je filter zelo umazan, ga potopite v toplo vodo in večkrat sperite. Voda nikoli ne sme biti toplejša od 40 °C. Po pranju pustite, da se filter posuši, nato pa ga vrnite v rešetko za dovod zraka.

### **OPOZORILO:**

- Razvlažilnika ne uporabljajte brez filtra.
- Filtra ne perite v pomivalnem stroju.

# ODPRAVLJANJE TEŽAV

## PREDEN POKLIČETE SERVIS

Preden pokličete na servis, poskusite odpraviti napako s pomočjo spodnje tabele. Morda boste tako prihranili čas in tudi denar. Ta seznam vsebuje opis normalnih pojavov, ki jih ne povzročajo proizvodne napake ali nekakovostni materiali.

Težava	Možni vzroki	Ukrep
Razvlažilnik se ne zažene.	Razvlažilnik ni priključen na električno napajanje.	Preverite, ali je vtič pravilno vstavljen v delujočo električno vtičnico.
	Pregorela je varovalka ali je prišlo do izklopa odklopnika.	Preglejte hišne varovalke / odklopnik in zamenjajte varovalko ali vklopite odklopnik.
	Želeni nivo vlažnosti je dosežen ali pa je posoda kondenzata polna.	Ob pojavu katerega od teh stanj se bo razvlažilnik samodejno izklopil. Znižajte nastavitev nivoja vlažnosti ali izpraznite posodo kondenzata in jo pravilno vstavite nazaj.
	Posoda kondenzata ni v pravilnem položaju..	Posoda kondenzata mora biti pravilno vstavljena, da razvlažilnik lahko deluje.
	Izpad električne energije.	Razvlažilnik ima zaščitno vezje s časovno zakasnitvijo (do 3 minute), ki preprečuje preobremenitev kompresorja. Zato bo morda naprava šele čez 3 minute po ponovnem vklopu začela normalno delovati.
Razvlažilnik deluje predolgo.	Prostor za razvlaževanje je prevelik.	Zmogljivost razvlažilnika morda ni zadostna za določeno velikost prostora.
	Vrata ali okna so odprta.	Zaprte vsa zunanja vrata in okna.

Težava	Možni vzroki	Ukrep
Na špiralah se nabira led.	Razvlažilnik je bil pred kratkim vklopljen ali je sobna temperatura prenizka.	To je normalen pojav. Led običajno izgine v 60 minutah.
Upravljalni gumbi ne delujejo.	Kompresor se izklopi, ventilator pa še naprej samodejno nadaljuje z delovanjem približno 3 minute pri določeni nastavitvi.	To je normalen pojav. Počakajte približno 3 minute in po potrebi nastavite hitrost ventilatorja.
Sliši se brnenje.	Zrak prehaja skozi enoto.	To je normalen pojav.
Razvlažilnik ne odstranjuje vlage iz zraka tako, kot bi moral.	Enota ne deluje dovolj dolgo, da bi lahko odstranila vlago.	Ob prvi uporabi pustite napravo delovati najmanj 24 ur, da se ohrani zahtevana stopnja vlažnosti.
	Omejen pretok zraka.	Preverite, ali sprednja ali hrbtna stran razvlažilnika ni pokrita z zaveso, pregradno steno ali pohištvo. Glej razdelek »Izbira mesta«.
	Zračni filter je zamašen.	Glej razdelek »Čiščenje filtrov«.
	Nastavljeni nivo vlažnosti ni dovolj nizko.	Za sušenje zraka nastavite nižjo zeleno vlažnost v prostoru ali nastavite način delovanja Sušenje ali Konstantno razvlaževanje.
	Vrata ali okno niso dobro zaprta:	Preverite, ali so vsa vrata, okna in druge odprtine dobro zaprti.
	Sušilni stroj izpihuje vlažen zrak v prostor.	Postavite razvlažilnik čim dlje od sušilnega stroja. Odvod zraka iz sušilnega stroja je treba speljati ven iz prostora.
	Sobna temperatura je prenizka.	Vlaga se bolje odstranjuje pri višjih sobnih temperaturah. Pri nižjih temperaturah poteka zniževanje vlažnosti bolj počasi. Ta model je zasnovan za delovanje pri temperaturah nad 5 °C.

Težava	Možni vzroki	Ukrep
Voda na tleh.	Odtočna cev je ohlapna.	Preglejte priključek cevi. Glej razdelek »Konstantno odvajanje«.
	Cev je priključena, vendar ne odvaja kondenzata.	Odklopite cev, če uporabljate posodo kondenzata, ali pa cevi približajte odtoku.

## TEHNIČNI PARAMETRI

Model	CFO-18P
Nazivna napetost	220–240 V~
Nazivna frekvenca	50 Hz
Poraba električne energije	250W (maks. 380W)
Odstranjevanje vlage	18 litrov / dan
Temperatura delovanja	5–32 °C
Hladilno sredstvo (količina)	R290 (0,085kg)
Raven zvočnega tlaka	max. 43dB(A)
Neto / bruto teža	10,7 / 11,7 kg
Prostornina posode	2,5 l

## INFORMACIJE O ODLAGANJU



Ta simbol označuje, da se ta izdelek ne sme v državah EU odlagati skupaj z običajnimi gospodinjskimi odpadki. Da bi preprečili morebitno poškodovanje okolja ali zdravja ljudi zaradi nenadzorovanega odlaganja odpadkov, ga predajte v odgovorno recikliranje, da podprete trajnostno obnavljanje materialnih virov. Za odlaganje odslužene naprave izkoristite ustrezen zbirni center ali se obrnite na prodajalca, pri katerem ste kupili izdelek. Le-ta lahko prevzame ta izdelek za okolju prijazno recikliranje.

## INFORMACIJE O HLADILNEM SREDSTVU

Tip hladilnega sredstva: R290

Količina hladilnega sredstva: glej etiketo na izdelku

Vrednost GWP: 3

GWP = Global Warming Potential (globalnega segrevanja ozračja)



Naprava je napolnjena z vnetljivim hladilnim sredstvom R290.

V kolikor imate težave s kvaliteto ali druge težave, prosimo da se obrnete na krajevnega distributerja ali servisno središče. **Telefonska številka za klic v sili: 112**

## PROIZVAJALEC

SINCLAIR CORPORATION Ltd.

16 Great Queen Street

WC2B 5AH London

United Kingdom

[www.sinclair-world.com](http://www.sinclair-world.com)

Naprava je izdelana na Kitajskem (Made in China).

## ZASTOPNIK

SINCLAIR Global Group s.r.o.

Purkyňova 45

612 00 Brno

Češka republika

## SERVISNA PODPORA

SINCLAIR Global Group s.r.o.

Purkyňova 45

612 00 Brno

Češka republika

Tel.: +420 800 100 285 | Fax: +420 541 590 124

[www.sinclair-solutions.com](http://www.sinclair-solutions.com) | [info@sinclair-solutions.com](mailto:info@sinclair-solutions.com)





**EN**

For downloading manual for this product, please enter the model name at this link:

**SK**

Pre stiahnutie manuálu k tomuto produktu zadajte modelové označenie do nasledujúceho odkazu:

**HR**

Za preuzimanje priručnika za ovaj proizvod unesite naziv modela na ovu vezu:

**SL**

Za prenos navodil za uporabo tega izdelka, vnesite ime modela na tej povezavi:

**IT**

Per scaricare il manuale di questo prodotto, inserisci il nome del modello a questo link:

**CZ**

Pro stažení manuálu k tomuto produktu zadejte modelové označení do následujícího odkazu:

**DE**

Um das Handbuch für dieses Produkt herunterzuladen, geben Sie bitte den Modellnamen für diesen Link ein:

**HU**

Termék kézikönyvének letöltéséhez írja be a modell megnevezését az alábbi linkre:

**RU**

Чтобы загрузить руководство для этого продукта, введите обозначение модели по следующей ссылке:

**ES**

Para descargar el manual de este producto, ingrese la designación del modelo en el siguiente enlace:



