

TRADUCCIÓN DEL MANUAL DE USO ORIGINAL



ADVERTENCIA IMPORTANTE:

Gracias por comprar nuestro equipo. Lea este manual detenidamente antes de instalar y utilizar su nuevo equipo. Guarde bien el manual para futuras consultas.

EN

For downloading manual for this product, please enter the model name at this link:

**SK**

Pre stiahnutie manuálu k tomuto produktu zadajte modelové označenie do nasledujúceho odkazu:

**HR**

Za preuzimanje priručnika za ovaj proizvod unesite naziv modela na ovu vezu:

**SL**

Za prenos navodil za uporabo tega izdelka, vnesite ime modela na tej povezavi:

**IT**

Per scaricare il manuale di questo prodotto, inserisci il nome del modello a questo link:

**CZ**

Pro stažení manuálu k tomuto produktu zadejte modelové označení do následujícího odkazu:

**DE**

Um das Handbuch für dieses Produkt herunterzuladen, geben Sie bitte den Modellnamen für diesen Link ein:

**HU**

Termék kézikönyvének letöltéséhez írja be a modell megnevezését az alábbi linkre:

**RU**

Чтобы загрузить руководство для этого продукта, введите обозначение модели по следующей ссылке:

**ES**

Para descargar el manual de este producto, ingrese la designación del modelo en el siguiente enlace:



UNIDAD INTERIOR

■ Explicación de los símbolos



ADVERTENCIA

Este símbolo indica el riesgo de muerte o lesiones graves.



PRECAUCIÓN

Este símbolo indica el riesgo de lesiones o daños materiales.

NOTA

Indica información importante. Si no se respeta, pueden producirse daños a los bienes.

■ Denegación de la responsabilidad

El fabricante no es responsable si las lesiones o pérdidas materiales son causadas por lo siguiente:

1. Daños en el equipo debido a un uso inadecuado o un manejo incorrecto.
2. Modificación, alteración o mantenimiento del equipo de aire acondicionado o su uso con otros equipos en contradicción con las instrucciones del fabricante.
3. Después de verificar que la avería del equipo es causada directamente por el gas corrosivo.
4. Después de verificar que la avería es causada por una manipulación incorrecta durante el transporte del equipo.
5. Uso, reparación o mantenimiento de la unidad sin seguir el manual de uso o los reglamentos correspondientes.
6. Después de verificar que el problema o discrepancia son causados por los parámetros de calidad o de rendimiento de las piezas y los componentes fabricados por otros fabricantes.
7. El daño es causado por desastres naturales, entorno de funcionamiento inadecuado o fuerza mayor.





Si es necesario instalar, trasladar o reparar el equipo de aire acondicionado, póngase en contacto primero con su vendedor o el centro de servicio técnico local. El equipo de aire acondicionado debe ser instalado, trasladado o reparado sólo por una empresa autorizada, de lo contrario, pueden producirse daños graves, lesiones, o incluso la muerte.

Si hay fugas de refrigerante o es necesario recuperar el refrigerante durante la instalación, el mantenimiento o el desmontaje del equipo, es necesario ponerse en contacto con un profesional debidamente cualificado o proceder de otra manera adecuada de acuerdo con las normas y regulaciones locales.

Este equipo no debe ser manipulado por personas (incluidos niños) con capacidades físicas, sensoriales o mentales reducidas, o con falta de conocimiento y experiencia, a menos que hayan sido supervisadas o instruidas sobre su uso por una persona responsable de su seguridad.

Los niños deben estar vigilados para asegurarse de que no jueguen con el equipo.

Refrigerante

 <p>El equipo contiene refrigerante inflamable R32.</p>	 <p>Lea el manual de instalación antes de realizar la instalación.</p>
 <p>Lea el manual de uso antes de utilizar el equipo de aire acondicionado.</p>	 <p>Lea el manual de mantenimiento antes de reparar el equipo de aire acondicionado.</p>

- El sistema contiene refrigerante especial para garantizar el funcionamiento del equipo. El refrigerante utilizado es el fluoruro R32 especialmente depurado. El refrigerante es inflamable e inodoro. Si hay una fuga accidental, puede explotar en determinadas condiciones. Sin embargo, la inflamabilidad del refrigerante es muy baja. Sólo puede encenderse con fuego.
- Comparado con los refrigerantes convencionales, el R32 es un refrigerante que no contamina el medio ambiente y no daña la capa de ozono. También tiene un bajo efecto invernadero. El R32 tiene muy buenas propiedades termodinámicas. Gracias a esto, se puede lograr una eficiencia energética realmente alta. Por tanto, el equipo necesita una carga de refrigerante menor.

ADVERTENCIA

No utilice otros medios distintos a los recomendados por el fabricante para acelerar el proceso de desescarche o para limpiar el equipo. Si es necesario realizar una reparación, póngase en contacto con el centro de servicio técnico autorizado más cercano. Cualquier reparación realizada por personas no cualificadas puede ser peligrosa. El equipo de aire acondicionado debe estar ubicado en una habitación donde no exista riesgo permanente de ignición de sustancias inflamables (por ejemplo, una llama abierta, un quemador de gas en funcionamiento o un calentador eléctrico con resistencias calientes). No pefore las tuberías de refrigerante, ni las arroje al fuego. El equipo de aire acondicionado se debe instalar, utilizar o almacenar en una habitación con una superficie del suelo superior a $X \text{ m}^2$. (Para el tamaño de la superficie X , consulte la Tabla "a" en la sección "Manipulación segura con refrigerantes inflamables"). El equipo contiene refrigerante inflamable R32. Siga minuciosamente las instrucciones del fabricante para las reparaciones. Tenga en cuenta que es posible

que el refrigerante no emita ningún olor. Lea las instrucciones para profesionales.



Este equipo de aire acondicionado no debe ser manipulado por personas (incluidos niños) con capacidades físicas, sensoriales o mentales reducidas, o con falta de conocimiento y experiencia, a menos que hayan sido supervisadas o instruidas sobre su uso por una persona responsable de su seguridad. Los niños deben estar vigilados para asegurarse de que no jueguen con el equipo.

- 1) El módulo Wi-Fi funciona en la siguiente banda de frecuencia: 2400 MHz–2483,5 MHz
- 2) La potencia máxima de transmisión en esta banda es de 20 dBm.



R32: 675

Este símbolo indica que este equipo de aire acondicionado no se debe desechar en la basura doméstica normal. Para evitar posibles daños al medio ambiente o a la salud humana,

debido a la eliminación inadecuada del equipo de aire acondicionado, recíclelo de manera responsable para promover la reutilización sostenible de los recursos naturales.

Para eliminar el equipo, una vez finalizada su vida útil, use el centro de recogida de residuos apropiado o póngase en contacto con el establecimiento donde compró el equipo que puede hacerse cargo de él para un reciclaje ecológico.

Si es necesario instalar, trasladar o reparar el equipo de aire acondicionado, póngase en contacto primero con su vendedor o el centro de servicio técnico local. El equipo de aire acondicionado debe ser instalado, trasladado o reparado sólo por una empresa autorizada, de lo contrario, pueden producirse daños graves, lesiones, o incluso la muerte.

Manipulación segura con refrigerantes inflamables

Requisitos de cualificación para instaladores y personal de mantenimiento

- Todo el personal que trabaje con el sistema de aire acondicionado, debe tener un certificado válido, emitido por una entidad autorizada, y una cualificación para trabajar con sistemas frigoríficos reconocida en este ámbito. Si otros técnicos deben realizar trabajos de mantenimiento o reparación, deben ser supervisados por una persona cualificada para usar refrigerantes inflamables.
- El equipo de aire acondicionado sólo puede repararse de acuerdo con el procedimiento recomendado por el fabricante del equipo.

Notas para la instalación

- El equipo de aire acondicionado sólo puede instalarse en una habitación que tenga una superficie mayor que la superficie mínima del suelo establecida. La superficie mínima de la habitación se indica en la placa de características o en la siguiente tabla.
- Está prohibido perforar agujeros en la tubería del refrigerante o arrojársela al fuego.
- Después de la instalación, se debe realizar una prueba para comprobar que no haya fugas de refrigerante en la unidad.

Tabla a: Superficie mínima de la habitación (m²)

Carga de refrigerante (kg)	Instalación en el suelo	Instalación en la ventana	Instalación en la pared	Instalación en el techo
≤1,2	/	/	/	/
1,3	14,5	5,2	1,6	1,1
1,4	16,8	6,1	1,9	1,3
1,5	19,3	7	2,1	1,4
1,6	22	7,9	2,4	1,6
1,7	24,8	8,9	2,8	1,8
1,8	27,8	10	3,1	2,1
1,9	31	11,2	3,4	2,3
2	34,3	12,4	3,8	2,6
2,1	37,8	13,6	4,2	2,8
2,2	41,5	15	4,6	3,1
2,3	45,4	16,3	5	3,4
2,4	49,4	17,8	5,5	3,7
2,5	53,6	19,3	6	4

Notas para el mantenimiento

- Compruebe que la zona de mantenimiento y la superficie del suelo de la habitación cumplan con los requisitos establecidos en la placa de características.
 - El equipo de aire acondicionado sólo puede utilizarse en habitaciones que cumplan con los requisitos de la placa de características.
- Asegúrese de que la zona de mantenimiento esté bien ventilada.
 - Debe proporcionarse ventilación permanente durante el trabajo.
- Compruebe que en la zona de mantenimiento no haya llamas o posibles fuentes de ignición.
 - No debe haber llamas en la zona de mantenimiento y se debe colocar una señal de advertencia de "No fumar".
- Compruebe que las señales en el equipo de aire acondicionado estén en buenas condiciones.
 - Reemplace las señales de advertencia poco visibles o dañadas.

Soldadura

- Si necesita cortar o soldar tuberías del circuito frigorífico durante el mantenimiento, siga los siguientes pasos:
 - a) Apague el equipo de aire acondicionado y desconéctelo de la alimentación eléctrica.
 - b) Recupere el refrigerante.
 - c) Realice el vacío.
 - d) Limpie las tuberías con nitrógeno gaseoso (N₂).
 - e) Realice cortes o soldaduras.
 - f) Ponga el equipo de aire acondicionado en funcionamiento.
- El refrigerante para reciclar debe almacenarse en un depósito especial.
- Asegúrese de que en las proximidades de la descarga de la bomba de vacío no haya llama abierta y que el lugar esté bien ventilado.

Carga adicional de refrigerante

- Durante la carga adicional, utilice un equipo diseñado exclusivamente para refrigerante R32. Tenga cuidado de no contaminar mutuamente diferentes tipos de refrigerante. Durante la carga adicional de refrigerante, el depósito de refrigerante debe estar en posición vertical.
- Cuando se finalice la carga adicional, pegue la etiqueta con la información sobre el refrigerante añadido en el equipo de aire acondicionado.
- Tenga cuidado de no sobrecargar el equipo con refrigerante.
- Después de la carga y antes de la prueba de funcionamiento, compruebe que no haya fugas de refrigerante. También se deben comprobar las fugas de refrigerante al trasladar el equipo de aire acondicionado.

Instrucciones de seguridad para transporte y almacenamiento

- Antes de descargar el equipo de aire acondicionado y abrir el embalaje de transporte, inspecciónelo con un detector de gases inflamables.
- No debe haber llama abierta en el lugar. Observe la prohibición de fumar.
- Siga los reglamentos y leyes locales.

Instrucciones de seguridad



ADVERTENCIA

Instalación

- La instalación y el mantenimiento deben ser realizados por personal debidamente cualificado.
- El equipo de aire acondicionado debe instalarse de acuerdo con las normas y reglamentos electrotécnicos estatales aplicables.
- Utilice un circuito de alimentación y un disyuntor independientes, con los parámetros requeridos de acuerdo con las normas de seguridad correspondientes.
- Todos los cables de las unidades interior y exterior deben ser conectados por un profesional.
- Desconecte la fuente de alimentación eléctrica antes de empezar cualquier trabajo en el equipo eléctrico.
- Compruebe que la fuente de alimentación eléctrica cumpla con los requisitos del equipo de aire acondicionado.
- Una fuente de alimentación eléctrica inestable o una conexión incorrecta pueden causar una lesión por la corriente eléctrica, un incendio o una avería. Instale los cables de alimentación apropiados antes de usar el equipo de aire acondicionado.
- La resistencia de tierra debe cumplir con las normas de seguridad electrotécnicas aplicables.
- El equipo de aire acondicionado debe estar correctamente conectado a tierra. Una conexión a tierra incorrecta puede causar una lesión por la corriente eléctrica.
- No conecte la alimentación eléctrica antes de finalizar la instalación.
- Instale un disyuntor, de lo contrario, el equipo podría dañarse.
- En el caso de una conexión fija a la fuente de alimentación eléctrica, se debe utilizar un interruptor para apagar la unidad, que desconecte todos los polos, y cuyos contactos, en estado desconectado, tengan una distancia mínima de 3 mm.
- El disyuntor debe proteger contra cortocircuitos y sobrecargas.

Instrucciones de seguridad



PRECAUCIÓN

Instalación

- El fabricante proporciona las instrucciones para la instalación y el uso de este equipo de aire acondicionado.
 - Seleccione un lugar que esté fuera del alcance de los niños y lo suficientemente alejado de animales y plantas. Si es necesario por razones de seguridad, coloque una valla alrededor de la unidad.
 - La unidad interior debe instalarse cerca de la pared. No utilice un cable de alimentación inapropiado.
 - Si la longitud del cable de alimentación no es suficiente, solicite al proveedor un cable nuevo que sea lo suficientemente largo. El equipo de aire acondicionado debe ubicarse de manera que su enchufe eléctrico esté fácilmente accesible.
 - Si el equipo de aire acondicionado está conectado a través de un enchufe, éste debe estar fácilmente accesible después de la instalación.
- Para los equipos de aire acondicionado sin enchufe, se debe conectar un interruptor (seccionador) o un disyuntor en el circuito.
 - El cable verde-amarillo del equipo de aire acondicionado es un cable a tierra que no debe utilizarse para otros fines.
 - El equipo de aire acondicionado es un equipo eléctrico de Clase I. Debe estar debidamente conectado a tierra de acuerdo con las normas aplicables. La conexión a tierra debe ser realizada por un profesional cualificado. Asegúrese de que el funcionamiento de la conexión a tierra se compruebe constantemente, de lo contrario puede producirse una lesión por la corriente eléctrica.
 - La temperatura en el circuito frigorífico puede ser alta. Coloque el cable de conexión a una distancia suficiente de las tuberías de refrigerante.

Instrucciones de seguridad



ADVERTENCIA

Funcionamiento y mantenimiento

- Este equipo también puede ser utilizado por niños mayores de 8 años y personas con capacidades físicas, sensoriales o mentales reducidas, o con falta de experiencia y conocimiento, siempre que estén bajo supervisión o hayan recibido instrucciones sobre el uso seguro del equipo y sean conscientes de los riesgos potenciales.
- Los niños no deben jugar con el equipo. Los niños no deben realizar la limpieza, ni el mantenimiento del equipo sin supervisión.
- Si el cable de alimentación está dañado, debe ser reemplazado por el fabricante, su centro de servicio técnico autorizado o por personas cualificadas de manera correspondiente para evitar posibles riesgos. No utilice un cable alargador de múltiples enchufes ni un ladrón para conectar el equipo, de lo contrario, podría producirse un incendio.
- Desconecte el equipo de aire acondicionado de la fuente de

- alimentación eléctrica antes de limpiarlo, de lo contrario, podría producirse una lesión por la corriente eléctrica.
- No lave el equipo de aire acondicionado con agua, de lo contrario, podría producirse una lesión por la corriente eléctrica.
- No salpique la unidad interior con agua, de lo contrario, podría producirse una lesión por la corriente eléctrica o daños al equipo.
- No repare el equipo de aire acondicionado usted mismo, de lo contrario, podría producirse una lesión por la corriente eléctrica o daños al equipo. Póngase en contacto con el vendedor.
- Después de quitar el filtro, no toque la nervadura del intercambiador de calor para evitar lesiones por bordes afilados.
- No introduzca los dedos ni otros objetos a las rejillas del retorno o de la impulsión de aire, de lo contrario, pueden producirse lesiones personales o daños al equipo.

Instrucciones de seguridad



PRECAUCIÓN

Funcionamiento y mantenimiento

- No salpique el mando a distancia con agua, de lo contrario, podría dañarse.
 - No utilice un secador de pelo ni fuego para secar el filtro, de lo contrario, el filtro podría deformarse o podría producirse un incendio.
 - No bloquee el retorno ni la impulsión de aire. Puede producirse una avería.
 - No pise el panel superior de la unidad exterior ni coloque objetos pesados sobre él. Esto podría dañar el equipo o causar lesiones a las personas.
 - Si ocurren las situaciones descritas a continuación, apague el equipo de aire acondicionado inmediatamente y desconéctelo de la fuente de alimentación eléctrica. Luego, solicite la reparación a su vendedor o centro de servicio técnico autorizado.
- El cable de alimentación se sobrecalienta o está dañado.
 - Ruido anormal durante el funcionamiento.
 - El disyuntor se dispara a menudo. El equipo de aire acondicionado huele a quemado.
 - Hay una fuga de refrigerante de la unidad interior.

Denominación de los componentes

Unidad interior

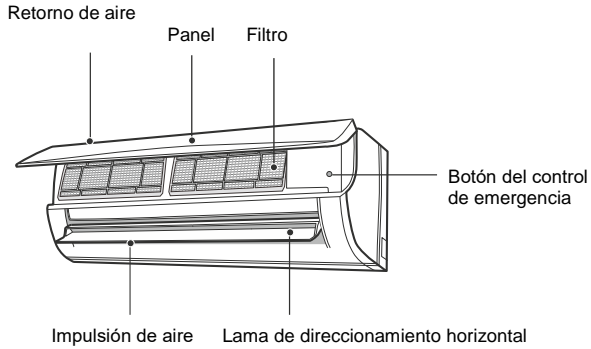

- Si el mando a distancia se pierde o no funciona, puede encender o apagar el equipo de aire acondicionado usando el botón del control de emergencia. El procedimiento es el siguiente: Abra el panel como se muestra en la figura y presione el botón del control de emergencia para encender o apagar el equipo de aire acondicionado. Cuando enciende el equipo de aire acondicionado, funcionará en modo Automático.

Display

Indicador de temperatura	26
Indicador de alimentación eléctrica	⏻

NOTA

- Es una descripción general y el color del indicador puede ser diferente. Guíese por la versión concreta.
- La imagen del display puede diferir de la apariencia real. Guíese por la versión concreta.

Mando a distancia y su manejo

Botones del mando a distancia

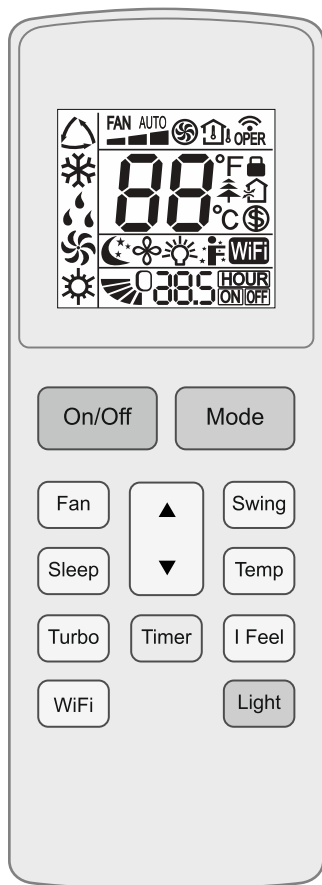



Significado de los indicadores en el display

	Función I FEEL	
FAN AUTO 	Configuración de la velocidad del ventilador	
	Modo Turbo	
	Emisión de la señal	
Modo de funcionamiento		Modo Automático
		Modo Refrigeración
		Modo Deshumidificación
		Modo Ventilador
		Modo Calefacción
		Modo Sueño
	Función Calefacción 8 °C	
	Función Salud	
	Función Ventilación	
	Función X-FAN	
Tipo de visualización de la temperatura		Temperatura configurada
		Temperatura ambiente
		Temperatura exterior
	Temperatura configurada	
	Función Wi-Fi	
	Tiempo configurado	
	Temporizador de encendido/apagado	
	Iluminación	
	Orientación del aire arriba/abajo	
	Bloqueo infantil	

Funciones de los botones del mando a distancia





NOTA

- Este mando a distancia es universal. Se puede utilizar para unidades de aire acondicionado con muchas funciones. Si se aprieta en el mando a distancia un botón de una función que el modelo no tiene, la unidad mantendrá su estado de funcionamiento anterior.
- Una vez conectado el equipo de aire acondicionado a la fuente de alimentación eléctrica, se oirá una señal acústica. El indicador de funcionamiento  está encendido. Luego usted puede manejar el equipo de aire acondicionado con el mando a distancia.
- Cuando el equipo está encendido, después de apretar el botón del mando a distancia, el indicador de transmisión de señal  parpadea una vez en el display y el equipo de aire acondicionado emite una señal acústica que confirma la recepción de la señal.

Botón  (Encendido/Apagado)

Apriete este botón para encender la unidad. Vuelva a apretar este botón de nuevo para apagar la unidad.

Botón  (Modo de funcionamiento)



Con cada apriete del botón, el modo de funcionamiento cambia en el siguiente ciclo: Automático , Refrigeración , Deshumidificación , Ventilador  y Calefacción .



NOTA

- Modo Calefacción: Sólo para modelos con función de calefacción.

Botón  (Velocidad del ventilador)

Este botón se usa para configurar la velocidad del ventilador en el siguiente ciclo: AUTOMÁTICA, Baja , Media  y Alta  y luego vuelve a AUTOMÁTICA.





NOTA

- En modo Deshumidificación, el ventilador funciona a baja velocidad.
- Función X-FAN: Cuando apriete el botón para configurar la velocidad del ventilador y lo mantenga apretado durante 2 segundos en modo Refrigeración o Deshumidificación, aparece el indicador  y

después de apagar la unidad interior, su ventilador se quedará funcionando durante unos minutos más para secar el interior de la unidad. Cuando se conecta la alimentación, la función X-FAN está desactivada de forma predeterminada. La función X-FAN no se puede utilizar para los modos Automático, Ventilador o Calefacción. Esta función le permite secar la humedad en el evaporador de la unidad interior después de apagar la unidad para evitar la aparición de moho.

- Cuando la función X-FAN está activada: Después de apagar la unidad, apretando el botón ON/OFF, el ventilador de la unidad interior funcionará a baja velocidad durante unos minutos más. En este momento, es posible detener el ventilador de la unidad interior directamente apretando el botón para configurar la velocidad del ventilador durante 2 segundos.
- Cuando la función X-FAN está desactivada: Después de apagar la unidad, apretando el botón ON/OFF, toda la unidad se detiene inmediatamente.

Botón  (Subir/Bajar)

- Apresando el botón / puede subir/bajar la temperatura configurada. La temperatura no se configura en modo Automático.
- Cuando configure el temporizador de encendido o de apagado, use el botón / para configurar la hora.



Botón  (Orientación del aire impulsado)

Apresando este botón puede ajustar el ángulo de impulsión del aire en la dirección arriba/abajo.

Botón  (Sueño)

En los modos Refrigeración o Calefacción puede, apresando este botón, activar la función Sueño. Vuelva a apretar este botón de nuevo para desactivar la función Sueño. Esta función no está disponible en los modos Ventilador, Deshumidificación y Automático.

Botón  (Visualización de la temperatura)

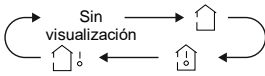

Apresando este botón, en el display de la unidad interior se puede visualizar la temperatura configurada  o la temperatura en la habitación . La selección en el mando a distancia cambia en el siguiente ciclo:





NOTA

- En algunos modelos no es posible visualizar la temperatura exterior. En tal caso la unidad interior recibe la orden , pero aparece la temperatura configurada.

Botón (Aceleración del equipo de aire acondicionado)

En los modos Refrigeración o Calefacción puede, apretando este botón, activar la función para la refrigeración rápida o la calefacción rápida. En el display del mando a distancia aparece el indicador . Vuelva a apretar este botón de nuevo para apagar la función Turbo. El indicador  desaparece.



Botón (Selección de la medición de la temperatura)



Aprete este botón para activar la función I FEEL. En el display del mando a distancia aparece el indicador . El mando a distancia enviará el valor de la temperatura obtenida por la medición a la unidad, y ésta regulará automáticamente la temperatura ambiente en función de la temperatura obtenida por la medición del sensor del mando a distancia. Vuelva a apretar este botón de nuevo para desactivar la función I FEEL. El indicador  desaparece.

NOTA

- Al activar esta función, sitúe el mando a distancia cerca del usuario. No coloque el mando a distancia cerca de un objeto con temperatura alta o baja para evitar una medición incorrecta de la temperatura ambiente. Cuando la función I FEEL está activa es necesario colocar el mando a distancia de manera que la unidad interior pueda recibir las señales emitidas por el mando a distancia.

Botón (Temporizador)

- Cuando la unidad está encendida, aprete este botón para configurar el temporizador de apagado (Timer OFF). Con la unidad apagada, aprete este botón para configurar el temporizador de encendido (Timer ON).
- Después de apretar este botón, parpadearán los indicadores de HOUR ON/OFF. Configure el tiempo de encendido/apagado requerido usando el botón / (si mantiene presionado

el botón /, el valor cambiará rápidamente). El rango de ajuste del tiempo es de 0,5 a 24 horas. Apriete el botón TIMER de nuevo para confirmar el ajuste del temporizador. Los indicadores HOUR ON/OFF dejan de parpadear.

- Si el indicador parpadea pero usted no aprieta el botón TIMER, el modo de configuración del temporizador se cancelará después de 5 segundos. Cuando la configuración del temporizador está confirmada, puede cancelar la función del temporizador presionando el botón TIMER.

Botón (Control a través de una red Wi-Fi)

- Apriete el botón WiFi para activar la función WiFi. En el mando a distancia aparece el indicador WiFi. Cuando apriete y mantenga apretado el botón WiFi durante 5 segundos, la función WiFi se apaga y el indicador WiFi desaparece.
- Cuando el equipo está apagado y usted aprieta los botones MODE y WiFi a la vez, durante un segundo, el módulo Wi-Fi se reinicia a la configuración de fábrica.

NOTA





- Esta función está disponible solamente en algunos modelos.

Botón (Iluminación)

Aprete el botón LIGHT para encender/apagar la iluminación del display.

■ Funciones de las combinaciones de los botones

Combinación de los botones y : Bloqueo infantil

Aprete los botones  y  a la vez y manténgalos apretados durante 3 segundos para bloquear o desbloquear los botones del mando. Si el mando está bloqueado, se visualiza el indicador . Cuando apriete cualquier botón en el modo de bloqueo, el indicador  parpadea tres veces.

Combinación de los botones MODE y : Conmutación entre °F y °C

Cuando la unidad está apagada puede, apretando a la vez los botones MODE y , cambiar entre la

visualización de la temperatura en grados centígrados (°C) y grados Fahrenheit (°F).

- Cambie las pilas cuando los indicadores en el display del mando a distancia sean difíciles de ver o no aparezcan en absoluto.

Combinación de los botones TEMP y CLOCK: Función Ahorro de energía

En modo Refrigeración apriete a la vez los botones TEMP y CLOCK, para activar la función Ahorro de energía. En el display del mando a distancia aparece "SE". Repita esta operación para desactivar la función.

Combinación de los botones TEMP y CLOCK: Función Calefacción 8 °C

En modo Calefacción apriete a la vez los botones TEMP y CLOCK, para activar la función Calefacción 8 °C. En el display del mando a distancia aparece el indicador  y se configura la temperatura 8 °C. Repita esta operación para desactivar la función.

Cambio de pilas en el mando a distancia

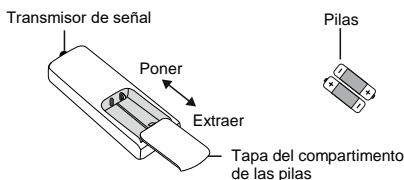

1. Apriete la parte trasera del mando a distancia en el punto marcado con la marca , como se muestra en la figura, y luego extraiga la tapa del compartimento de las pilas en la dirección de la flecha.
2. Cambie dos pilas de 1,5 V de tamaño AAA. Asegúrese de que los polos + y - de las pilas estén orientados correctamente.
3. Vuelva a poner la tapa de las pilas.

NOTA

- Al usar el mando a distancia, apunte su transmisor de señal a la ventanilla del receptor del equipo de aire acondicionado.
- La distancia entre el transmisor de señal y la ventanilla del receptor no debe exceder de 8 m y no debe haber obstáculos en la trayectoria de la señal.
- En una habitación con iluminación fluorescente o un teléfono inalámbrico, la señal puede recibir interferencias. En este caso, acerque el mando a distancia al equipo de aire acondicionado.
- Utilice el mismo tipo de pilas cuando las reemplace.
- Si no va a utilizar el mando a distancia durante mucho tiempo, quite las pilas.

Limpeza y mantenimiento



ADVERTENCIA

- Para evitar lesiones por la corriente eléctrica, apague y desenchufe el equipo de aire acondicionado antes de limpiarlo.
- No lave el equipo de aire acondicionado con agua, de lo contrario, podría producirse una lesión por la corriente eléctrica.
- No utilice líquidos volátiles para limpiar el equipo de aire acondicionado.
- No utilice líquidos ni detergentes agresivos para limpiar el equipo de aire acondicionado y no lo salpique con agua ni con otro líquido, de lo contrario, las piezas de plástico podrían dañarse, o incluso podría producirse una lesión por la corriente eléctrica.

Limpeza de la superficie de la unidad interior

Cuando la superficie de la unidad interior está sucia, se recomienda utilizar un paño suave, seco o húmedo, para limpiarla.

NOTA

- No quite el panel durante la limpieza.

Limpeza del filtro

1. Abra el panel.

Abra y levante el panel con un cierto ángulo como se muestra en la figura.

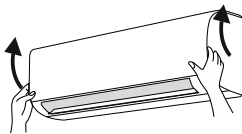

2. Extraiga el filtro.

Extraiga el filtro como se muestra en la figura.

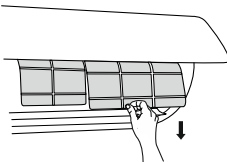

3. Limpie el filtro.

Limpie el filtro con una aspiradora o con agua. Si el filtro está muy sucio, utilice agua tibia (máx. 45 °C) para la limpieza y luego deje que el filtro se seque en un lugar sombreado.

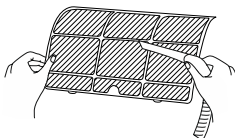

4. Instale el filtro.

Instale el filtro y luego cierre firmemente el panel.

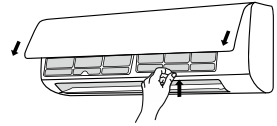

ADVERTENCIA

- El filtro debe limpiarse cada tres meses. Si el equipo de aire acondicionado funciona en un entorno polvoriento, es conveniente limpiar el filtro con más frecuencia.
- Después de quitar el filtro, no toque la nervadura del intercambiador de calor para evitar lesiones por bordes afilados.
- No utilice un secador de pelo ni fuego para secar el filtro, de lo contrario, el filtro podría deformarse o podría producirse un incendio.

NOTA: Comprobación antes de la temporada

1. Compruebe que las aberturas del retorno y de la impulsión de aire no estén bloqueadas.
2. Compruebe que el disyuntor, el enchufe y la clavija de alimentación eléctrica estén en buenas condiciones.
3. Compruebe que el filtro esté limpio.
4. Compruebe que la base de montaje de la unidad exterior no esté dañada u oxidada. Si está dañada, póngase en contacto con el vendedor.
5. Compruebe que el tubo de drenaje no esté dañado.

NOTA: Comprobación después de la temporada

1. Desconecte la alimentación eléctrica.
2. Limpie el filtro y el panel de la unidad interior.
3. Compruebe que la base de montaje de la unidad exterior no esté dañada u oxidada. Si está dañada, póngase en contacto con el vendedor.

Información sobre el reciclaje

1. Muchos materiales de embalaje son reciclables. Deséchelos en los contenedores correspondientes para residuos reciclables.
2. Si desea desechar su equipo de aire acondicionado usado, póngase en contacto con un centro de recogida de residuos local o pídale consejo a su vendedor sobre cómo desecharlo correctamente.

Códigos de avería

Cuando el equipo de aire acondicionado está en un estado anormal, el display para visualizar la temperatura de la unidad interior parpadea y muestra el código correspondiente de avería. Busque el código de avería en la siguiente tabla.

Códigos de avería	Solución de problemas
U8, H6, H3, E1, E5, E6, E8	La indicación de la avería se puede borrar después de reiniciar el equipo de aire acondicionado. Si no, póngase en contacto con un centro de servicio técnico.
C5, F0, F1, F2	Póngase en contacto con un centro de servicio técnico.
H1	Desescarche

NOTA

- Si aparecen otros códigos de averías, póngase en contacto con un centro de servicio técnico autorizado.

Comprobaciones antes de la reparación

Análisis de efectos habituales

Compruebe los siguientes puntos antes de solicitar la reparación del equipo. Si no consigue eliminar el problema, póngase en contacto con su vendedor local o un centro de servicio técnico autorizado.

Efecto	Ítem controlado	Solución
La unidad interior no recibe señal del mando a distancia o el mando a distancia no funciona.	¿Está la actividad de la unidad gravemente alterada (por ejemplo, por la electricidad estática o un voltaje inestable)?	Desenchufe la clavija de alimentación eléctrica. Después de 3 minutos, vuelva a enchufar la clavija y encienda el equipo.
	¿Está el mando a distancia lo suficientemente cerca de la unidad?	El alcance de la señal del mando a distancia es de 8 m.
	¿Hay obstáculos en la trayectoria de la señal?	Elimine los obstáculos.
	¿Está el mando a distancia apuntado a la ventanilla del receptor de la unidad?	Apunte el mando a distancia en un ángulo adecuado a la ventanilla del receptor de señal de la unidad interior.
	Los botones del mando a distancia no funcionan, los datos en el display no se pueden ver bien o no aparecen en absoluto.	Compruebe las pilas. Si las pilas están agotadas, cámbielas.

Efecto	Ítem controlado	Solución
	El mando a distancia no funciona.	Compruebe que el mando a distancia no esté dañado. Si está dañado, cámbielo.
	¿Hay iluminación fluorescente en la habitación?	Acerque el mando a distancia a la unidad interior. Apague la luz fluorescente y vuelva a intentarlo.
La unidad interior no impulsa aire.	¿Está bloqueado el retorno/la impulsión de aire de la unidad interior?	Elimine los obstáculos.
	En modo Calefacción: ¿Ha alcanzado la temperatura ambiente el valor configurado?	Cuando se alcanza el valor configurado, la unidad interior deja de impulsar aire.
	¿Acaba de activarse el modo Calefacción?	Para evitar que se impulse aire frío, el ventilador de la unidad interior no se pondrá en marcha durante varios minutos. Esto es normal.
El equipo de aire acondicionado no funciona.	¿Ha habido un corte de alimentación eléctrica?	Espere a que se restablezca la fuente de alimentación eléctrica.
	¿Está flojo el enchufe?	Vuelva a enchufar la clavija.
	¿Está el disyuntor disparado o el fusible quemado?	Solicite a un especialista que revise el disyuntor o reemplace el fusible.
	¿Está defectuoso el cableado eléctrico o el cable de alimentación?	Solicite la reparación a un electricista.
	¿Se volvió a encender la unidad inmediatamente después de apagarla?	Espere 3 minutos y vuelva a encender la unidad.
	¿Está configurada correctamente la función en el mando a distancia?	Vuelva a configurar la función.
	Sale vapor de la unidad interior.	La causa es una fuerte refrigeración del aire en la habitación. Después de un rato, la temperatura y la humedad del aire disminuyen y el vapor desaparece.
La unidad emite mal olor.	¿Hay alguna fuente de mal olor en la habitación, como muebles, cigarrillos, etc.?	Elimine la fuente de mal olor. Limpie el filtro.
No es posible configurar la temperatura deseada.	¿Funciona la unidad en modo Automático?	La temperatura no se puede configurar en modo Automático. Si desea cambiar la temperatura, cambie al otro modo de funcionamiento.
	¿Excede la temperatura deseada el rango de temperaturas ajustable?	Rango de temperaturas que se puede ajustar: 16-30 °C
Refrigeración (calefacción) insuficiente.	¿La tensión de alimentación eléctrica es demasiado baja?	Espere hasta que se restablezca el valor correcto de la tensión.

Efecto	Ítem controlado	Solución
	¿Está sucio el filtro?	Limpie el filtro.
	¿Está configurada la temperatura correcta?	Ajuste la temperatura correctamente.
	¿Están abiertas las puertas o ventanas?	Cierre las puertas y ventanas.
El equipo de aire acondicionado no funciona de manera normal.	¿El funcionamiento de la unidad se vio afectado por una tormenta, interferencia electromagnética, etc.?	Desconecte la unidad de la alimentación eléctrica, vuelva a conectarla después de un rato y enciéndala.
Se oye el sonido del agua que fluye.	¿Se acaba de encender o apagar el equipo de aire acondicionado?	Es un sonido causado por el flujo de refrigerante dentro de la unidad. Esto es normal.
Se oye un chasquido.	¿Se acaba de encender o apagar el equipo de aire acondicionado?	Es el sonido causado por la fricción durante la expansión o contracción térmica del panel u otras partes a medida que cambia la temperatura.



ADVERTENCIA

- Si ocurren las situaciones descritas a continuación, apague el equipo de aire

ADVERTENCIA

acondicionado inmediatamente y desconéctelo de la fuente de alimentación eléctrica. Luego, solicite la reparación a su vendedor o centro de servicio técnico autorizado.

- El cable de alimentación se sobrecalienta o está dañado.
- Ruido anormal durante el funcionamiento.
- El disyuntor se dispara a menudo.
- El equipo de aire acondicionado huele a quemado.
- Hay una fuga de refrigerante de la unidad interior.

- No repare ni modifique el equipo de aire acondicionado usted mismo.
- Si el equipo de aire acondicionado funciona en condiciones anormales, puede producirse una avería, una lesión por la corriente eléctrica o un incendio.

UNIDAD EXTERIOR

■ Explicación de los símbolos



ADVERTENCIA

Este símbolo indica el riesgo de muerte o lesiones graves.



PRECAUCIÓN

Este símbolo indica el riesgo de lesiones o daños materiales.

NOTA

Indica información importante. Si no se respeta, pueden producirse daños a los bienes.

■ Denegación de la responsabilidad

El fabricante no es responsable si las lesiones o pérdidas materiales son causadas por lo siguiente:

1. Daños en el equipo debido a un uso inadecuado o un manejo incorrecto.
2. Modificación, alteración o mantenimiento del equipo de aire acondicionado o su uso con otros equipos en contradicción con las instrucciones del fabricante.
3. Después de verificar que la avería del equipo es causada directamente por el gas corrosivo.
4. Después de verificar que la avería es causada por una manipulación incorrecta durante el transporte del equipo.
5. Uso, reparación o mantenimiento de la unidad sin seguir el manual de uso o los reglamentos correspondientes.
6. Después de verificar que el problema o discrepancia son causados por los parámetros de calidad o de rendimiento de las piezas y los componentes fabricados por otros fabricantes.
7. El daño es causado por desastres naturales, entorno de funcionamiento inadecuado o fuerza mayor.





Si es necesario instalar, trasladar o reparar el equipo de aire acondicionado, póngase en contacto primero con su vendedor o el centro de servicio técnico local. El equipo de aire acondicionado debe ser instalado, trasladado o reparado sólo por una empresa autorizada, de lo contrario, pueden producirse daños graves, lesiones, o incluso la muerte.

Si hay fugas de refrigerante o es necesario recuperar el refrigerante durante la instalación, el mantenimiento o el desmontaje del equipo, es necesario ponerse en contacto con un profesional debidamente cualificado o proceder de otra manera adecuada de acuerdo con las normas y regulaciones locales.

Este equipo no debe ser manipulado por personas (incluidos niños) con capacidades físicas, sensoriales o mentales reducidas, o con falta de conocimiento y experiencia, a menos que hayan sido supervisadas o instruidas sobre su uso por una persona responsable de su seguridad.

Los niños deben estar vigilados para asegurarse de que no jueguen con el equipo.

Refrigerante

 <p>El equipo contiene refrigerante inflamable R32.</p>	 <p>Lea el manual de instalación antes de realizar la instalación.</p>
 <p>Lea el manual de uso antes de utilizar el equipo de aire acondicionado.</p>	 <p>Lea el manual de mantenimiento antes de reparar el equipo de aire acondicionado.</p>

- El sistema contiene refrigerante especial para garantizar el funcionamiento del equipo. El refrigerante utilizado es el fluoruro R32 especialmente depurado. El refrigerante es inflamable e inodoro. Si hay una fuga accidental, puede explotar en determinadas condiciones. Sin embargo, la inflamabilidad del refrigerante es muy baja. Sólo puede encenderse con fuego.
- Comparado con los refrigerantes convencionales, el R32 es un refrigerante que no contamina el medio ambiente y no daña la capa de ozono. También tiene un bajo efecto invernadero. El R32 tiene muy buenas propiedades termodinámicas. Gracias a esto, se puede lograr una eficiencia energética realmente alta. Por tanto, el equipo necesita una carga de refrigerante menor.

ADVERTENCIA

No utilice otros medios distintos a los recomendados por el fabricante para acelerar el proceso de desescarche o para limpiar el equipo. Si es necesario realizar una reparación, póngase en contacto con el centro de servicio técnico autorizado más cercano. Cualquier reparación realizada por personas no cualificadas puede ser peligrosa. El equipo de aire acondicionado debe estar ubicado en una habitación donde no exista riesgo permanente de ignición de sustancias inflamables (por ejemplo, una llama abierta, un quemador de gas en funcionamiento o un calentador eléctrico con resistencias calientes). No perforo las tuberías de refrigerante, ni las arroje al fuego. El equipo de aire acondicionado se debe instalar, utilizar o almacenar en una habitación con una superficie del suelo superior a $X \text{ m}^2$. (Para el tamaño de la superficie X , consulte la Tabla "a" en la sección "Manipulación segura con refrigerantes inflamables"). El equipo contiene refrigerante inflamable R32. Siga minuciosamente las instrucciones del fabricante para las reparaciones. Tenga en cuenta que es posible

que el refrigerante no emita ningún olor. Lea las instrucciones para profesionales.



Este equipo de aire acondicionado no debe ser manipulado por personas (incluidos niños) con capacidades físicas, sensoriales o mentales reducidas, o con falta de conocimiento y experiencia, a menos que hayan sido supervisadas o instruidas sobre su uso por una persona responsable de su seguridad. Los niños deben estar vigilados para asegurarse de que no jueguen con el equipo.



R32: 675

Este símbolo indica que este equipo de aire acondicionado no se debe desechar en la basura doméstica normal. Para evitar posibles daños al medio ambiente o a la salud humana, debido a la eliminación inadecuada del equipo de aire acondicionado, recíclolo de manera responsable para promover la reutilización sostenible de los recursos naturales.

Para eliminar el equipo, una vez finalizada su vida útil, use el centro de recogida de residuos apropiado o póngase en contacto con el establecimiento donde compró el equipo que puede hacerse cargo de él para un reciclaje ecológico.

Si es necesario instalar, trasladar o reparar el equipo de aire acondicionado, póngase en contacto primero con su vendedor o el centro de servicio técnico local. El equipo de aire acondicionado debe ser instalado, trasladado o reparado sólo por una empresa autorizada, de lo contrario, pueden producirse daños graves, lesiones, o incluso la muerte.

Manipulación segura con refrigerantes inflamables

Requisitos de cualificación para instaladores y personal de mantenimiento

- Todo el personal que trabaje con el sistema de aire acondicionado, debe tener un certificado válido, emitido por una entidad autorizada, y

una cualificación para trabajar con sistemas frigoríficos reconocida en este ámbito. Si otros técnicos deben realizar trabajos de mantenimiento o reparación, deben ser supervisados por una persona cualificada para usar refrigerantes inflamables.

- El equipo de aire acondicionado sólo puede repararse de acuerdo con el procedimiento recomendado por el fabricante del equipo.

Notas para la instalación

- El equipo de aire acondicionado sólo puede instalarse en una habitación que tenga una superficie mayor que la superficie mínima del suelo establecida. La superficie mínima de la habitación se indica en la placa de características o en la siguiente tabla.
- Está prohibido perforar agujeros en la tubería del refrigerante o arrojarla al fuego.
- Después de la instalación, se debe realizar una prueba para comprobar que no haya fugas de refrigerante en la unidad.

Tabla a: Superficie mínima de la habitación (m²)

Carga de refrigerante (kg)	Instalación en el suelo	Instalación en la ventana	Instalación en la pared	Instalación en el techo
≤1,2	/	/	/	/
1,3	14,5	5,2	1,6	1,1
1,4	16,8	6,1	1,9	1,3
1,5	19,3	7	2,1	1,4
1,6	22	7,9	2,4	1,6
1,7	24,8	8,9	2,8	1,8
1,8	27,8	10	3,1	2,1
1,9	31	11,2	3,4	2,3
2	34,3	12,4	3,8	2,6
2,1	37,8	13,6	4,2	2,8
2,2	41,5	15	4,6	3,1
2,3	45,4	16,3	5	3,4
2,4	49,4	17,8	5,5	3,7
2,5	53,6	19,3	6	4

con los requisitos establecidos en la placa de características.

- El equipo de aire acondicionado sólo puede utilizarse en habitaciones que cumplan con los requisitos de la placa de características.
- Asegúrese de que la zona de mantenimiento esté bien ventilada.
 - Debe proporcionarse ventilación permanente durante el trabajo.
- Compruebe que en la zona de mantenimiento no haya llamas o posibles fuentes de ignición.
 - No debe haber llamas en la zona de mantenimiento y se debe colocar una señal de advertencia de "No fumar".
- Compruebe que las señales en el equipo de aire acondicionado estén en buenas condiciones.
 - Reemplace las señales de advertencia poco visibles o dañadas.

Notas para el mantenimiento

- Compruebe que la zona de mantenimiento y la superficie del suelo de la habitación cumplan

Soldadura

- Si necesita cortar o soldar tuberías del circuito frigorífico durante el mantenimiento, siga los siguientes pasos:
 - a) Apague el equipo de aire acondicionado y desconéctelo de la alimentación eléctrica.
 - b) Recupere el refrigerante.
 - c) Realice el vacío.
 - d) Limpie las tuberías con nitrógeno gaseoso (N₂).
 - e) Realice cortes o soldaduras.
 - f) Ponga el equipo de aire acondicionado en funcionamiento.
- El refrigerante para reciclar debe almacenarse en un depósito especial.
- Asegúrese de que en las proximidades de la descarga de la bomba de vacío no haya llama abierta y que el lugar esté bien ventilado.

Carga adicional de refrigerante

- Durante la carga adicional, utilice un equipo diseñado exclusivamente para refrigerante R32. Tenga cuidado de no contaminar mutuamente diferentes tipos de refrigerante. Durante la carga adicional de refrigerante, el depósito de refrigerante debe estar en posición vertical.
- Cuando se finalice la carga adicional, pegue la etiqueta con la información sobre el refrigerante añadido en el equipo de aire acondicionado.
- Tenga cuidado de no sobrecargar el equipo con refrigerante.
- Después de la carga y antes de la prueba de funcionamiento, compruebe que no haya fugas de refrigerante. También se deben comprobar las fugas de refrigerante al trasladar el equipo de aire acondicionado.

Instrucciones de seguridad para transporte y almacenamiento

- Antes de descargar el equipo de aire acondicionado y abrir el embalaje de transporte, inspecciónelo con un detector de gases inflamables.
- No debe haber llama abierta en el lugar. Observe la prohibición de fumar.
- Siga los reglamentos y leyes locales.

Denominación de los componentes

Unidad exterior

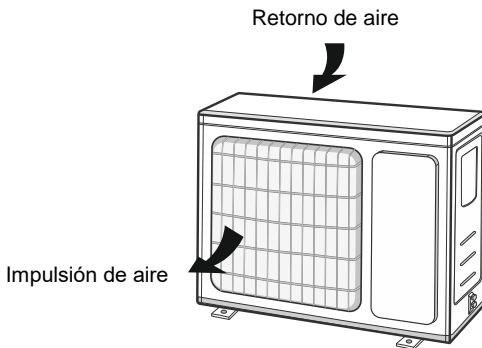

ADVERTENCIA

- El equipo de aire acondicionado real puede tener una apariencia diferente a la del dibujo anterior. Guíese por la apariencia real del equipo.

NOTA

- Póngase en contacto con su vendedor local para solicitar la instalación.
- No utilice un cable de alimentación que no tenga los parámetros requeridos.

Instrucciones para la instalación

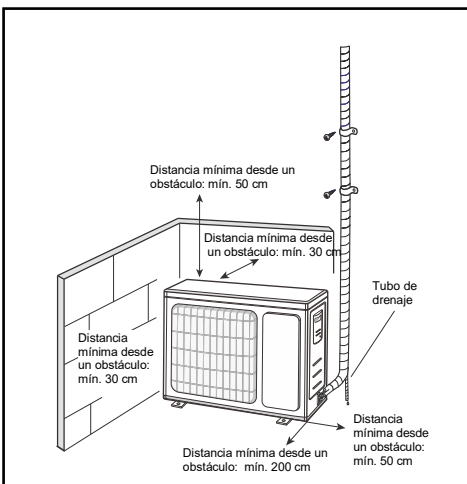

RETIRADA DE EQUIPOS ELÉCTRICOS USADOS



El símbolo en el equipo o en la documentación adjunta significa que los equipos eléctricos y electrónicos usados no se deben desechar en la basura doméstica normal. Para desechar el equipo correctamente, entréguelo en los puntos de recogida designados, donde será aceptado de manera totalmente gratuita. Con la correcta eliminación de este equipo usted ayudará a mantener las valiosas fuentes naturales y prevenir posibles consecuencias negativas para el medio ambiente y la salud humana, que de otro modo podrían ser causadas por una incorrecta eliminación de residuos. Póngase en contacto con su autoridad local o el punto de recogida más cercano para obtener más detalles.

INFORMACIÓN SOBRE EL REFRIGERANTE

Este equipo contiene gases fluorados de efecto invernadero contemplados en el Protocolo de Kioto. El mantenimiento y la eliminación deben ser realizados por personal cualificado.

Tipo de refrigerante: R32

Cantidad de refrigerante: consulte la placa de características

Índice GWP: 675 (1 kg R32 = 0,675 t CO₂ eq)

GWP = Global Warming Potential (Potencial de calentamiento global)



El equipo contiene refrigerante inflamable R32.

En caso de problemas de calidad u otros, póngase en contacto con su vendedor local o centro de servicio técnico autorizado. **En caso de amenaza para la salud, llame a la línea de emergencia – número de teléfono: 112**

FABBRICANTE

SINCLAIR CORPORATION Ltd.

16 Great Queen Street

WC2B 5AH London

United Kingdom

www.sinclair-world.com

Este producto fue fabricado en China (Made in China).

REPRESENTANTE, SOPORTE Y SERVICIO TÉCNICO

Beijer ECR Ibérica S.L.

C/ San Dalmacio, 18 - P.I. Villaverde Alto

28021 Madrid

España

Tel.: +34 91 723 08 02

www.beijer.es | info@beijer.es



EN

For downloading manual for this product, please enter the model name at this link:

**SK**

Pre stiahnutie manuálu k tomuto produktu zadajte modelové označenie do nasledujúceho odkazu:

**HR**

Za preuzimanje priručnika za ovaj proizvod unesite naziv modela na ovu vezu:

**SL**

Za prenos navodil za uporabo tega izdelka, vnesite ime modela na tej povezavi:

**IT**

Per scaricare il manuale di questo prodotto, inserisci il nome del modello a questo link:

**CZ**

Pro stažení manuálu k tomuto produktu zadejte modelové označení do následujícího odkazu:

**DE**

Um das Handbuch für dieses Produkt herunterzuladen, geben Sie bitte den Modellnamen für diesen Link ein:

**HU**

Termék kézikönyvének letöltéséhez írja be a modell megnevezését az alábbi linkre:

**RU**

Чтобы загрузить руководство для этого продукта, введите обозначение модели по следующей ссылке:

**ES**

Para descargar el manual de este producto, ingrese la designación del modelo en el siguiente enlace:



